



ES

¿Un futuro más limpio?
Está en nuestras manos

CATÁLOGO COMERCIAL

2 0 1 9

CLEAN & GO



WASH & GO



MOVE & GO



DROP & GO



PICK & GO



START & GO



STOP & GO





TTS en el mundo...



Hemos implementado varios centros de distribución para estar más cerca de nuestros clientes, ofreciendo un servicio rápido y optimizar el movimiento de cargas por la reducción del impacto ambiental

CONTACTOS:

ITALIA

Tel. +39 049 93 00 710

E-mail: info@ttsystem.com

ESPAÑA

Tel. +34/938616840

E-mail: ventas@ttsystem.com

BRASIL

Tel: +55/11.4158.9990

E-mail: vendas@ttsbrasil.com.br

REINO UNIDO

Toll free number 0800 285 1793

E-mail: uksales@ttsystem.com

ALEMANIA

Tel. +49 (0) 264 3 900 710

E-mail: vertrieb@ttsystem.com



Todos los artículos son fabricados en Italia



SISTEMAS PARA LA LIMPIEZA DE LAS SUPERFICIES

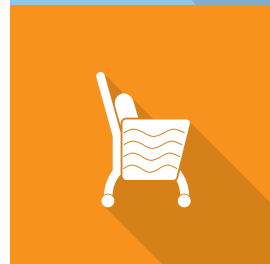

SISTEMAS DE LAVADO



SISTEMAS MULTIFUNCIÓN

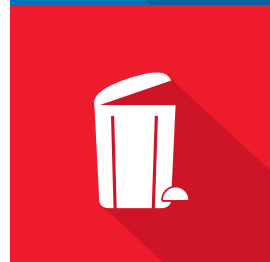

SISTEMAS DE RECOGIDA Y DIFERENCIACIÓN DE LOS RESIDUOS



SISTEMAS DE GESTIÓN DE LAVANDERÍA

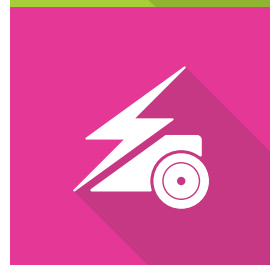

SISTEMAS MOTORIZADOS

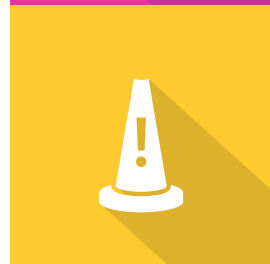

SISTEMAS DE SEÑALIZACIÓN

CLEAN & GO

WASH & GO

MOVE & GO

DROP & GO

PICK & GO

START & GO

STOP & GO



made in Italy

EL VALOR DE LA LIMPIEZA

ESPECIALISTAS
EN LOS EQUIPOS



Es un producto TTS
cuando...



promueve un alto nivel de **higiene**



reduce el **tiempo** y por consiguiente los costes de las operaciones



es **ergonómico** y defiende la salud del operario



es **fácil** de usar, modular y personalizable



es único por su **diseño** y sus detalles



reduce los residuos y el **impacto ambiental**

QUIÉNES SOMOS | UNA HISTORIA DE ÉXITO



Nuestros números:

1987 año de **fundación**

15 años: antigüedad media de **permanencia** de nuestro personal

42.000 m² de **almacenes**

Más de 100 **patentes** presentadas

Exportamos a más de 80 **países** en todo el mundo

4 **sucursales en el extranjero**: España, Brasil, Alemania y Reino Unido

Más de 4.200 **artículos** en el catálogo

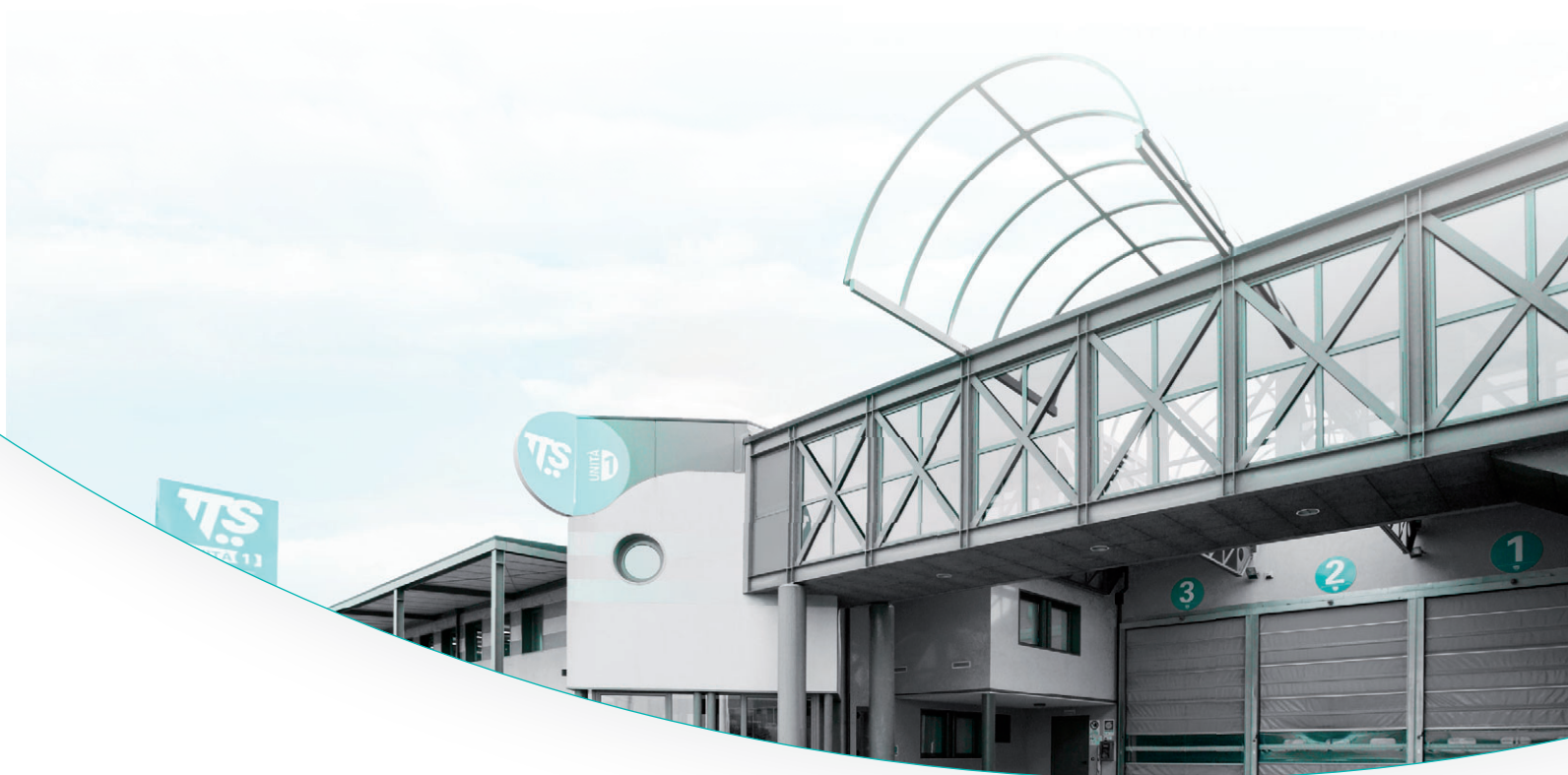

Green

IS BETTER



TTS siempre se ha preocupado por la **ecosostenibilidad** de su producción y la **protección de los recursos naturales**, operando bajo diferentes criterios de sostenibilidad: utiliza etiquetas ambientales corporativas y productos reconocidos a nivel europeo, promueve el reciclaje de materiales, diseña sistemas que **reducen el impacto ambiental**, privilegia las fuentes de **energía limpia**... y mucho más!

Muchas de estas acciones están en línea con las directivas europeas (GPP - Green Public Procurement), que es el enfoque mediante el cual las Administraciones Públicas integran los criterios ambientales en todas las etapas del proceso de compra, fomentando la difusión de **tecnologías ambientales** y el desarrollo de los productos más ecológicos.

TTS OPERA DESDE HACE 30 AÑOS AL SERVICIO AL CLIENTE

¡Tu satisfacción es nuestro objetivo!

Trabajamos día a día para ofrecerte productos de alta calidad, fáciles de usar, duraderos, capaces de ahorrar costes y tiempo de servicio.

¡Nuestro departamento de I+D está constantemente comprometido a diseñar nuevos sistemas para una limpieza más eficiente, higiénica, eco-sostenible y asequible para todos los operadores!



Amplia gama de productos en PSV "Plástico de Segunda" Vida



Dosely, Hermetic y sistemas bio para el ahorro de agua



Producción textil alimentada por energía solar



Certificación ambiental UNI EN ISO 14001



Declaración ambiental de producto - EPD

OBJETIVO SOSTENIBILIDAD

UN MUNDO
MÁS LIMPIO...



CERTIFICACIONES DE LA EMPRESA

- Certificación **ISO 9001**
- Certificación **ISO 14001**
- Cumplimiento de **REACH**

CERTIFICACIONES DE PRODUCTOS

- **PSV**: Plástico Segunda Vida
- **Ecolabel UE**
- **EPD**: Declaración de producto ambiental

FILIALES COMERCIALES

- **Servicio rápido** a los clientes
- **Reducción del impacto ambiental** en los transportes

USO DE POLÍMEROS PUROS

- Productos a base de polipropileno **totalmente reciclables**
- Uso de materiales certificados de origen reciclado: **bajo impacto ambiental**

PRODUCCIÓN Y USO DE ENERGÍA LIMPIA

Uso de **energía solar** obtenida por la instalación fotovoltaica instalada en 2011



made in Italy

CERTIFICACIÓN DE CALIDAD Y AMBIENTAL

ISO 9001:2015 - Certificación de calidad

El sistema de calidad de TTS ha permitido a la empresa obtener la importante certificación ISO 9001 desde 2001.

La certificación compromete a la empresa a una mejora continua de la calidad de sus procesos internos y sistemas organizativos con el objetivo de asegurar la máxima satisfacción del cliente. Todas las acciones de control implementadas en toda la cadena de producción cumplen con los estándares de referencia y, sobre todo, se reconocen, se implementan y se consolidan dentro de la empresa.

ISO 14001:2015 - Certificación medioambiental

La protección del medio ambiente, la mejora continua del impacto ambiental y la prevención de todas las formas de contaminación han sido siempre objetivos fundamentales para TTS. Para ello, la empresa ha desarrollado e implantado su propio Sistema de Gestión Medioambiental, certificado según los requisitos de la norma internacional de Sistemas de Gestión Medioambiental UNI EN ISO 14001.

Una opción sostenible

ENERGIA SOLAR:

El **sistema fotovoltaico** nos permite alimentar todo el proceso de producción textil, contribuyendo concretamente al desarrollo sostenible.



DERBY 90L



NICKITA



Desde 2011 hemos
reducido nuestras emisiones
de CO2 en

-922
toneladas

CERTIFICACIÓN PSV PLÁSTICO SEGUNDA VIDA



made in Italy



MAGIC SYSTEM 730B



TTS siempre ha estado comprometida con el diseño de **sistemas profesionales sostenibles**, hechos exclusivamente con materiales de calidad y de **bajo impacto ambiental**. En particular, la empresa destaca por su amplia gama de productos fabricados con altos porcentajes de polipropileno derivado del reciclaje, certificados Plástico de Segunda Vida.

La construcción de polipropileno hace que los productos TTS sean especialmente **robustos, duraderos y reciclables al final de su vida útil**, contribuyendo de forma concreta a la protección del medio ambiente. El uso de plástico reciclado también permite mantener los colores tradicionales que siempre han caracterizado toda la gama de productos TTS.

La marca "Plástico de Segunda Vida" es un sistema de certificación de productos ambientales dedicado a materiales y productos obtenidos de la valorización de residuos plásticos.



Símbolo que identifica los productos eco-sostenibles



CARROS DE LAVADO

Composición en polipropileno reciclable



CARROS MULTIUSOS

Completamente reciclables al final de la vida



CUBOS

Fabricados con altos porcentajes de plástico reciclado



CONTENEDORES

Soluciones ecológicas para la recogida selectiva

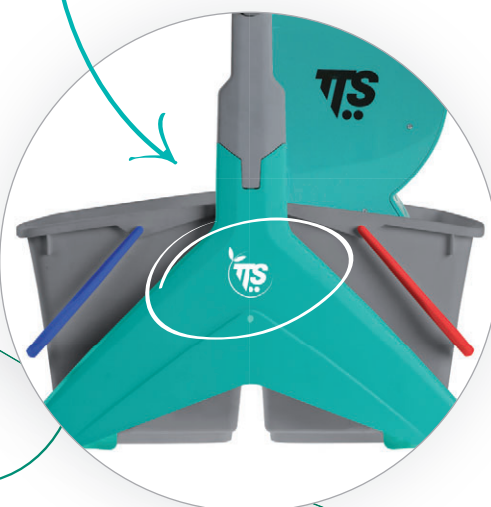



made in Italy

TTS CRECE
CONTIGO

+ 17.000 mq

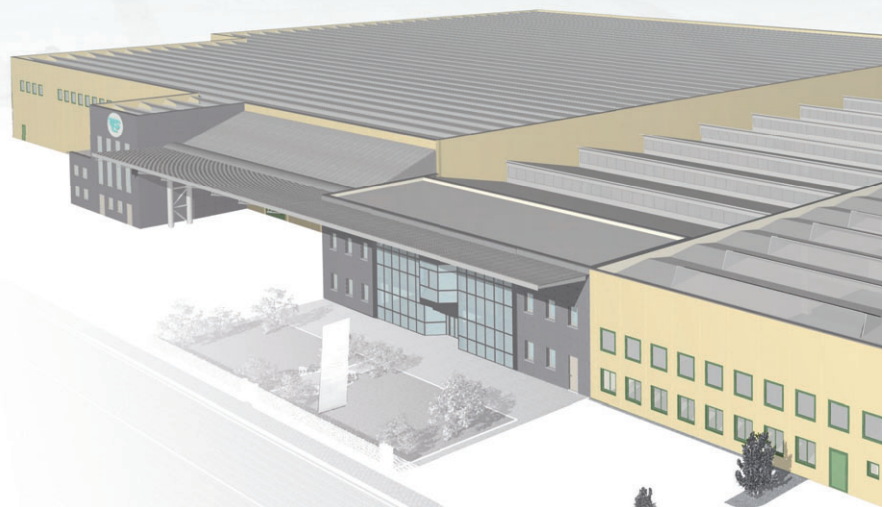

TTS inaugura el

NUEVO CENTRO LOGÍSTICO

para garantizar los **envíos aún más rápidas**

SEGURIDAD GENERAL DE LOS PRODUCTOS



SEGURIDAD GENERAL DE LOS PRODUCTOS PLÁSTICOS, METÁLICOS Y MIXTOS

Los artículos que producimos no requieren la certificación del producto, ya que corresponden a la definición dada en el DL 115 de 17.03.95.

Define un producto seguro como aquel que, en condiciones de uso normales o razonablemente previsibles, incluida la durabilidad, no presenta ningún riesgo o sólo riesgos mínimos compatibles con el uso del producto.

Los artículos mencionados, producidos por **TTS CLEANING S.R.L.** no están incluidos en ninguna de las Directivas europeas de productos, en particular no están incluidos en la Directiva de maquinaria 93/37 / CE, la Directiva de baja tensión 73/23 / CE o la Directiva de compatibilidad electromagnética 89/336 / CEE.

En cualquier caso, no hay riesgos particulares relacionados con los artículos o sistemas de limpieza mencionados en estos artículos. Los materiales utilizados son todos los materiales que no representan un riesgo químico para la salud de los usuarios.

La empresa controla constantemente los materiales utilizados y mantiene las fichas de datos de seguridad.

Aún sobre el tema de la seguridad, se debe tener en cuenta que los artículos no deben ser utilizados por usuarios no profesionales y no deben usarse en superficies desiguales, con una pendiente de más del 1%.

También se recomienda que los artículos se guarden de manera que no estén al alcance de los niños.

Por último, el fabricante no es responsable de los daños causados por sustancias utilizadas por el operador.

SEGURIDAD DE PRODUCTOS ELÉCTRICOS Y CARROS MOTORIZADOS

Los artículos eléctricos - línea Aura - comercializados por nosotros cumplen con la Directiva de Compatibilidad Electromagnética 89/336/CEE y todos llevan la marca CE

Nuestros carros motorizados cumplen con los requisitos esenciales de seguridad del Anexo I de la Directiva de Máquinas 2006/42/CE y con los requisitos de la Directiva de Baja Tensión 2014/35/UE y la Directiva de Compatibilidad Electromagnética 89/336/CEE.

Siempre con referencia a los carros motorizados:

- La evaluación de **RIESGOS** se ha realizado de acuerdo con la norma UNI EN 12100:2010.
- Los peligros de tipo **MECÁNICO** han sido evaluados según la norma UNI EN ISO 14120.
- Los peligros de tipo **ELÉCTRICO** han sido evaluados según la norma CEI 60204.

Antes de utilizar los elementos eléctricos y los carros motorizados, el operador debe consultar el manual de instrucciones, que debe seguir atento y escrupulosamente. Ante cualquier duda, el operario puede ponerse en contacto con el fabricante o los centros de servicio.

Los materiales utilizados para la construcción de artículos eléctricos y carros motorizados son todos materiales que no representan un riesgo químico para la salud de los usuarios. La empresa controla constantemente los materiales utilizados y mantiene las fichas de datos de seguridad.

En cuanto a las baterías que alimentan los carros motorizados, deben respetarse las instrucciones e instrucciones para su almacenamiento y sustitución, contenidas en el manual de instrucciones.

Los carros motorizados deben utilizarse exclusivamente para el transporte de materiales y objetos de limpieza, ropa de cama y similares, y deben ser utilizados por personal profesional cualificado, es decir, personal formado y entrenado por el empleador sobre el uso y los riesgos que su uso puede implicar. Al utilizarlos, deben observarse las instrucciones del manual de instrucciones. También se recomienda que los artículos se guarden de manera que no estén al alcance de los niños.

Por último, el fabricante no se hace responsable de los daños causados por el uso de artículos eléctricos y carros motorizados producidos por el operario.

DECLARACIÓN DE CONFORMIDAD

Todos los artículos de nuestra producción cumplen con las leyes vigentes en materia de seguridad y están cubiertos por la póliza de seguro "Responsabilidad por productos defectuosos".

TTS CLEANING S.R.L.



Plumeros para desempolvar	14
BiLap Twist, Bendy y Bit	14
BiLap Twist, Bendy y Bit - Componentes y accesorios	17
Plumeros	18
Cepillos	18
Sistemas de rápida intervención	19
Empapador desechable	19
Línea Bayetas TOUCH	22
Bayetas secar	22
Bayetas fregado	23
Bayeta para desempolvar	24
Bayetas para desempolvar - Accesorios	25
Sistema quitapolvo para suelos	26
Quitapolvo en seco - Mopas	26
Quitapolvo en seco - Bastidores	27
Mopas quitapolvo en seco - Superficies amplias	27
Desempolvadura en húmedo - Paños antiestáticos con aceite o pegamento	28
Quitapolvo en seco - Paños	28
Desempolvadura en húmedo - Bastidores	29
Escobas industriales para suelos	30
Escobas industriales para interiores y exteriores	30
Escobas para el sector alimentario	32
Recogedores para residuos	34
Recogedores	34
Fregado Mopas y Fregonas	38
Sistema Mopa	38
Sistema Mopa Bix	39
Fregona	39
Mopa cepillo - Enceradoras	40
Sistemas multiuso para suelos	46
Trilogy System	46
Uni System	58
Wet System	60
Wet Disinfection	63
Sistema velcro	68
Sistema Exon	71
Bolsas para lavado mopas/bayetas	72
Sistema Saniflex	72
BIO System	74
BIO System - Componentes y accesorios	75
Jet System	76
Sistemas para aplicación de cera	77
Aplicación de cera - Saniwax	77
Aplicación de cera - Carros y cubos	77
Haraganes para suelo	79
Haraganes con una sola lámina	79
Haragán con doble lámina	80
Mangos, astas, escaleras y accesorios	83
Mangos	83
Mangos - componentes y accesorios	85
Astas telescópicas	86
Escaleras	86
Astas telescópicas - Componentes y accesorios	86
Línea cristales	89
Sistema Clean Glass	89
Soportes y mojadores	90
Limpiacristales	92
Limpiacristales - Componentes y accesorios	93
Sistemas con esponjas y paños	94
Sistema Fixi	94
Rascadores	94
Sistema Terfir	95



BiLap Twist

CLEAN & GO

Soporte plumero para bayetas de microfibra



¡Gira el bastidor...

y limpia de nuevo!

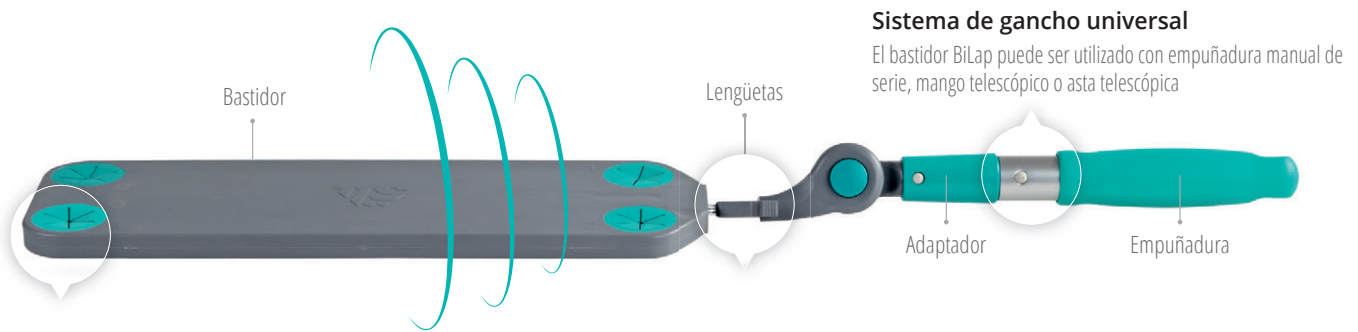

Sistema de gancho universal

El bastidor BiLap puede ser utilizado con empuñadura manual de serie, mango telescópico o asta telescópica

Clip universal para la fijación de la bayeta

Clip de goma con ranura en estrella para fijar las bayetas multiusos o paños antiestáticos al soporte

Procedimiento para la rotación del bastidor

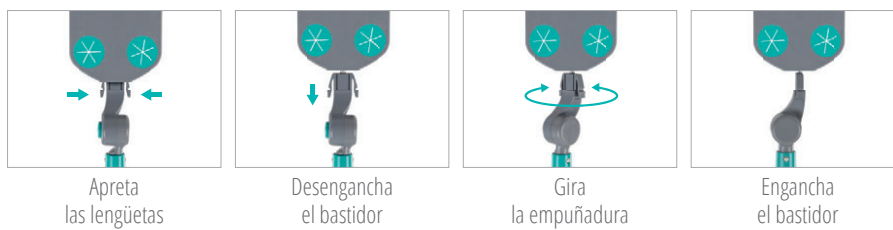

Nuevo sistema de pulsador para inclinar el soporte a 270°

3 útiles en 1: máxima flexibilidad

Retire la empuñadura manual desmontable para aplicar en un instante las astas telescópicas. BiLap incluye de serie el adaptador (cod. 00008875) para utilizarlo también con los mangos telescópicos



Plumeros para desempolvar

BiLap Twist

Soporte plumero giratorio

CARACTERÍSTICAS

- **REDUCE EL NÚMERO DE BAYETAS UTILIZADAS:** BiLap Twist usa las bayetas que habitualmente utiliza para la limpieza a mano
- **AUMENTA LA PRODUCTIVIDAD, REDUCE EL ESFUERZO:** BiLap Twist tiene una superficie más amplia en relación con el paso manual
- **MÁXIMA HIGIENE SIN PÉRDIDA DE TIEMPO:** BiLap permite cambiar la bayeta para cada nuevo ambiente (habitaciones, baños...)
- **ALCANZA CUALQUIER SUPERFICIE:** Un solo útil para la limpieza rápida y precisa de superficies incómodas de alcanzar por altura, profundidad o inclinación
- **LIMPIEZA DOBLE:** el plato giratorio permite utilizar ambos lados, duplicando la limpieza de las superficies
- **CLIP UNIVERSAL PARA FIJACIÓN DE LA BAYETA:** BiLap Twist es compatible con las bayetas multiusos o paños antiestáticos
- **SISTEMA DE REGULACIÓN RÁPIDA:** sistema de pulsador para inclinar el soporte a 270°
- **SISTEMA DE GANCHO UNIVERSAL:** el bastidor BiLap Twist puede ser utilizado con empuñadura manual de serie, mango telescópico o asta telescópica



APLICACIÓN Y CONSEJOS DE UTILIZACIÓN



BiLap Twist, Bendy y Bit

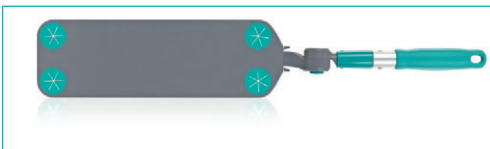

NEW



Soporte BiLap Twist

Soporte plumero con plato giratorio plegable hasta 270°, con discos sujeta-paños y empuñadura desmontable

código	notas	cm	C
00008895		↕ 54 ↕ 11	

Se utiliza con bayetas de microfibra (dimensión mínima de al menos un lado: 35 cm)



Bendy

Soporte plumero plegable

CARACTERÍSTICAS

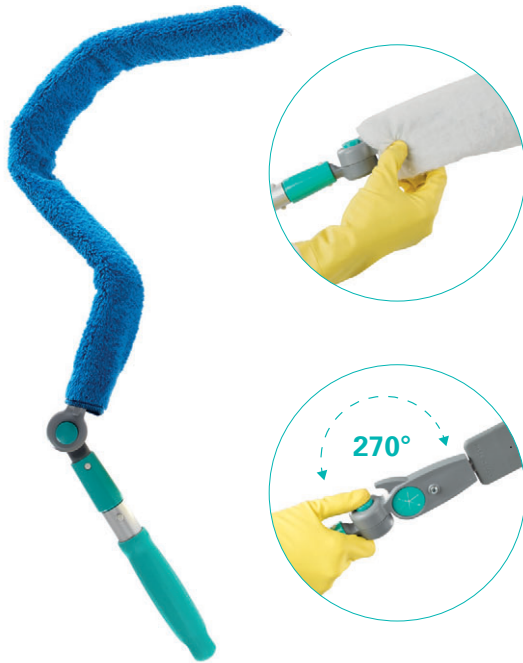

- Soporte plumero plegable y flexible plegable hasta 270° gracias al práctico sistema con botón
- Equipado con un gancho para sujetar el recambio y con agujero sujeta paño para sujetar las mopas desechables
- Utilizado para quitar el polvo de las superficies difíciles como parte superior y detrás de armarios, camas, radiadores
- Con soporte de polietileno: resistente, fácil de modelar (plegable y flexible) y de limpiar
- Gracias a la empuñadura desmontable, Bendy pasa a ser un sistema universal adaptable a los mangos telescópicos TTS para poder alcanzar alturas de más de 2 m

APLICACIÓN

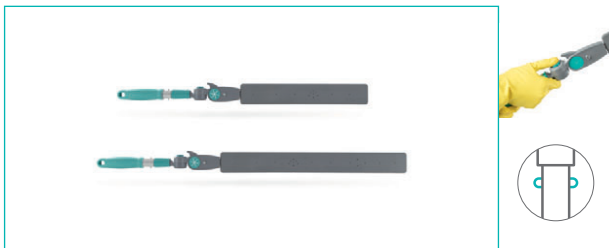

Quitapolvo Bendy

Soporte plumero flexible, plegable hasta 270°, con agujero sujeta paño y empuñadura desmontable

código	notas	cm	C
00008881		↓ 40 ↓ 6	
00008882		↓ 60 ↓ 6	

Bit

Soporte rígido abatible

CARACTERÍSTICAS

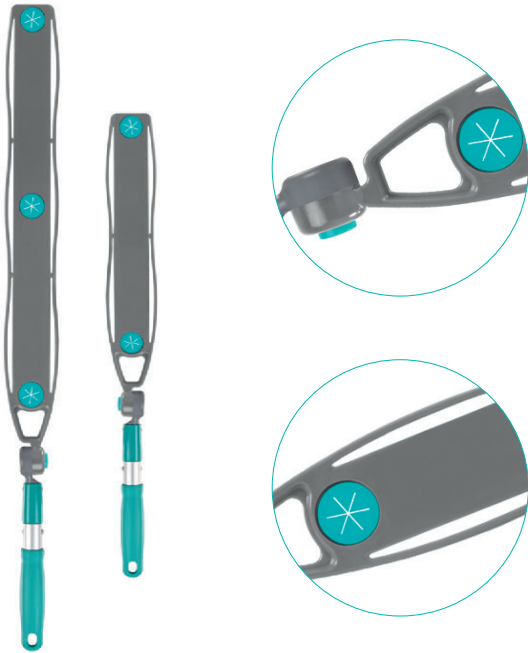

- Soporte plumero de plástico plegable hasta 270° gracias a la junta articulada
- Equipado con un gancho para sujetar el recambio
- Gracias a los discos sujeta-mopas y a la empuñadura desmontable, Bit pasa a ser un sistema universal adaptable a cualquier mopa y mango telescópico TTS para poder alcanzar alturas de más de 2 m
- Gracias a la estructura rígida permite una presión constante sobre toda la longitud del soporte

APLICACIÓN

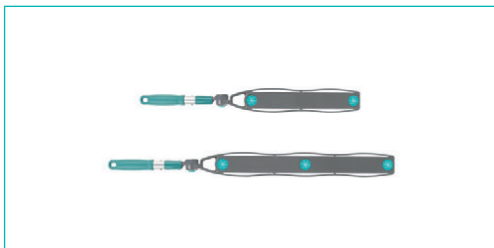

Quitapolvo Bit

Soporte plumero plegable hasta 270°, con discos sujeta-paños y empuñadura desmontable

código	notas	cm	C
00008878		↓ 40 ↓ 7	■
00008879		↓ 60 ↓ 7	■



BiLap Twist, Bendy y Bit - Componentes y accesorios

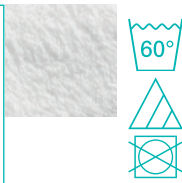

Recambio Bendy y Bit de microfibra

Recambio de microfibra para plumeros Bendy y Bit

código	notas	cm	C
B030412		↕ 40 ↗ 9	<input type="checkbox"/>
B030417		↕ 60 ↗ 9	<input type="checkbox"/>
B030413		↕ 40 ↗ 8	<input checked="" type="checkbox"/>
B030418		↕ 60 ↗ 8	<input checked="" type="checkbox"/>

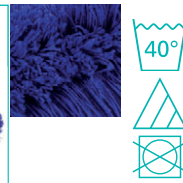

Recambio Bendy y Bit de acrílico

Recambio de acrílico azul para plumeros Bendy y Bit

código	notas	cm	C
B030405		↕ 40 ↗ 8	<input checked="" type="checkbox"/>
B030408		↕ 60 ↗ 8	<input checked="" type="checkbox"/>

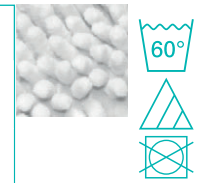
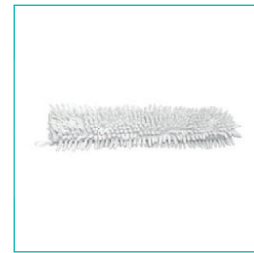

Recambio Bendy y Bit Snow

Recambio de microfibra blanca para plumeros Bendy y Bit

código	notas	cm	C
B030414		↕ 40 ↗ 8	<input type="checkbox"/>
B030415		↕ 60 ↗ 8	<input type="checkbox"/>



Mopas desechables BiLap Twist con pegamento

Mopa desechable con pegamento para el barrido, para el soporte BiLap Twist

código	notas	cm
00007350H	25 paq. de 10 ud	↕ 39 ↗ 30



Mopas desechables Bit y Bendy con pegamento

Mopa desechable con pegamento para el barrido, para los plumeros Bit y Bendy

código	notas	cm
00007450H	20 paq. de 12 ud	↕ 40 ↗ 9
00007451H	20 paq. de 12 ud	↕ 60 ↗ 9



Rollo paños antiestáticos

Rollo de 100 paños, de celulosa y poliéster

código	notas	cm
00000759		↕ 60 ↗ 20



Rollo paños antiestáticos y atóxicos

Rollo de 50 paños en polipropileno, impregnados con aceite mineral atóxico e inodoro

código	notas	cm
00000765	1 Caja de 20 rollos	↕ 60 ↗ 17
00000767	1 Caja de 20 rollos	↕ 60 ↗ 22

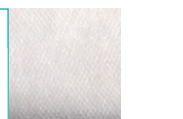

Paños antiestáticos para desempolvar

Paños blancos de polipropileno, impregnados con aceite mineral atóxico, confeccionados

código	notas	cm
00000750	Caja 20 paq. de 50 ud.	↕ 60 ↗ 17
00000751	Caja 20 paq. de 50 ud.	↕ 60 ↗ 20
00000752	Caja 20 paq. de 50 ud.	↕ 60 ↗ 30
00000758	Caja 12 paq. de 50 ud.	↕ 85 ↗ 20

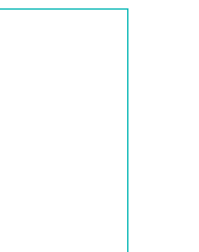

Mango telescópico mini

Mango telescópico de aluminio con agujero, empuñadura ergonómica antideslizante y con tapón de colores

código	notas	C
00001058		<input checked="" type="checkbox"/>
00001058E		<input type="checkbox"/>

Se puede utilizar con el dispensador de papel de polipropileno ref. S070225 - Peso: 20/21 gr/mq

Se puede utilizar con soportes con esponja y Lamello de 40, 60 y 80 cm - Peso: 18 gr/mq

Extensible de 56 a 93 cm, ø exterior 26 mm, ø interior 23 mm



Plumeros



Plumero en U

Plumero en forma de "U" de acrílico

código	notas	cm	C
00005020		42	

El color del plumero puede variar según la disponibilidad de la materia prima



Cepillo para telarañas

Cepillo para telarañas para mangos y astas telescópicas con junta universal

código	notas	cm	C
00005030	fibra PET 10 cm		

Cepillos



Cepillo para telarañas en C

Cepillo para telarañas en "C" para mangos y astas telescópicas con junta universal

código	notas	cm	C
00005031	fibra PET 5,5 cm		



Cepillo en C con rosca

Cepillo en "C" para mangos y astas telescópicas con rosca europea

código	notas	cm	C
00005033	fibra PET 5,5 cm		



Cepillo para telarañas con rosca

Cepillo para telarañas para mangos y astas telescópicas con rosca europea

código	notas	cm	C
00005032	fibra PET 10 cm		



Sistemas de rápida intervención

Drip-Fix

Empapador super-absorbente desechable

CARACTERÍSTICAS

- **NO GOTEA:** los polímeros super absorbentes del interior del empapador trasforman el líquido en gel y el líquido queda retenido en el empapador sin gotear
- **GRAN ABSORCIÓN:** Drip-Fix puede absorber hasta 1000 ml de líquido
- **MULTIUSO:** absorbe fácilmente agua, diversas bebidas, aceite, líquidos orgánicos y lejía
- **RÁPIDO Y EFICIENTE:** absorbe diferentes líquidos en un tiempo de 30 a 150 segundos
- **MÁXIMA SEGURIDAD:** el empapador atrapa el líquido sin gotear y seca el suelo rápidamente, evitando cualquier riesgo de accidentes
- **PROCEDIMIENTO SEGURO:** la capa superior impresa es impermeable y evita cualquier contacto con el líquido
- **HIGIÉNICO:** el empapador es desechable y se puede tirar en seguida a la basura, reduciendo el riesgo de contaminación cruzada
- **UTILIZACIÓN FÁCIL:** depositar el empapador con la capa inferior no impresa hacia abajo, sobre el líquido derramado
- **VERSÁTIL:** solución ideal para cualquier ambiente: hospitales, geriátricos, restaurantes, bares, cocinas, supermercados, aeropuertos, escuelas, industrias, etc...



Empapador desechable



Drip-Fix

Empapador super-absorbente desechable para la recogida de líquidos

código	notas	cm	C
00000774	1 paq. de 10 ud.	↙ 45 ↘ 33	☑
00000779	5 paq. de 10 ud.	↙ 45 ↘ 33	☑

Puede absorber agua, bebidas de varios tipos, aceites, fluidos orgánicos y lejía



made in Italy

Touch



LÍNEA BAYETAS TOUCH

Cada superficie tiene su riesgo, pero si se tratan con herramientas inadecuadas, pueden ser irremediablemente comprometidas.

A este propósito les presentamos la línea de bayetas y esponjas Touch. Productos de calidad para cuidar cada centímetro del medio ambiente, desde el pavimento hasta las superficies más delicadas. El instrumento justo para el máximo rendimiento en el menor tiempo y con el menor esfuerzo.

Los productos están organizados por tipología de utilización:
Desempolvar, Limpiar, Fregar.

DESEMPOLVAR

Bayetas para utilizar en seco, para limpiar de manera rápida, todos los días; el uso mojado con agua o detergente es recomendado para una limpieza más profunda y profesional.

LIMPIAR

Bayeta con la superficie engomada para utilizar en húmedo: permiten una excelente limpieza, para superficies brillantes, facilitan el secado rápido de la superficie.

FREGAR

Productos con alta absorción: para la limpieza profunda de grandes superficies o encimeras de cocinas.

CÓDIGO COLOR



BAJO RIESGO

La bayeta azul se utiliza para todas las superficies, tales como mesas, escritorios, pantallas, teléfonos, armarios, ventanas



BAJO RIESGO

La bayeta verde se utiliza en las cocinas, comedores, barras de bares.



MEDIO RIESGO

La bayeta amarilla se utiliza en los servicios, para la higiene del lavamanos, grifería, azulejos y espejos.



ALTO RIESGO

La bayeta roja se utiliza para las zonas de alto riesgo como los W.C., bidets, urinarios.



COMPATIBILIDAD DE SISTEMAS

Soporte BiLap Twist



Soporte plumero con plato giratorio plegable hasta 270°, con discos sujeta-paños y empuñadura desmontable

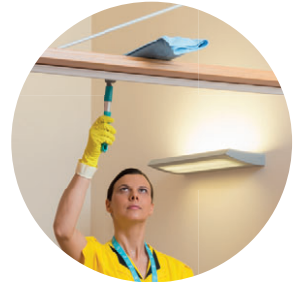

Bit

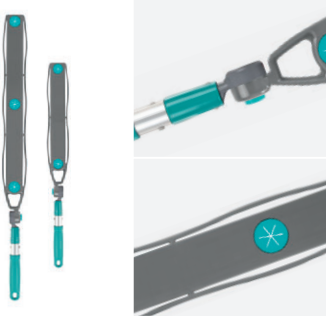

Soporte plumero plegable hasta 270°, con discos sujeta-paños y empuñadura desmontable



Dosely



Dosificador con 2 depósitos para la impregnación a demanda de las mopas

Regulación de la solución de detergente de 50 hasta 350 ml. Ideal para la impregnación de las bayetas manuales



PLEGADO DE LAS BAYETAS

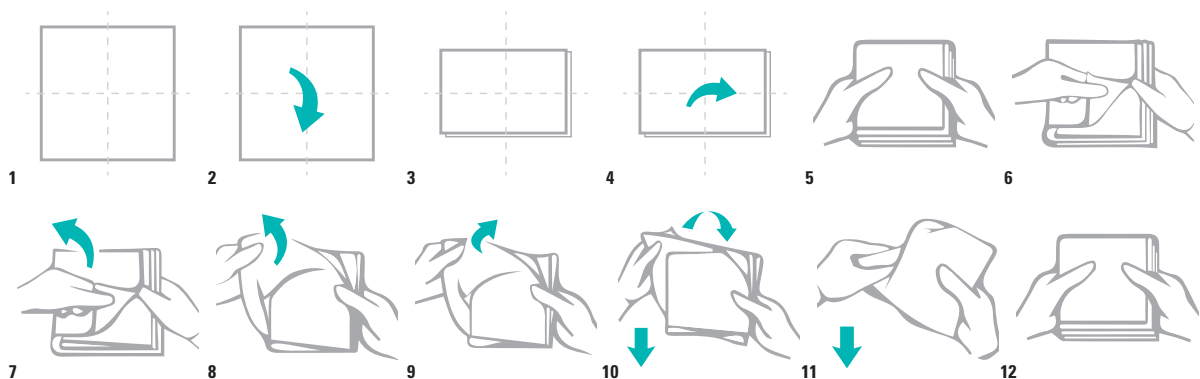



Linea Bayetas TOUCH

Touch Bayetas para secar, fregar y desempolvar

Bayetas secar

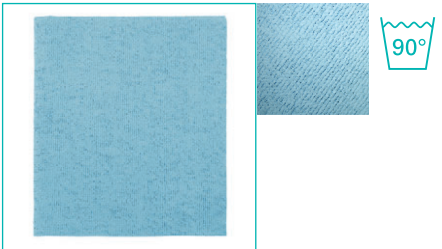

Bayeta Steel-T
Bayeta multiuso coagulado desengrasante y anticalcareo para superficies brillantes

código	notas	cm	C
TCH401020	1 paq. de 5 ud.	↙ 41,5 ↘ 33,5	■
TCH401029	20 paq. de 5 ud.	↙ 41,5 ↘ 33,5	■

Para superficies como: acero, cromados, cerámica - lavable en lavadora - Poliuretano, poliamida y poliéster - Peso: 285 gr/mq - Absorbencia: 400%

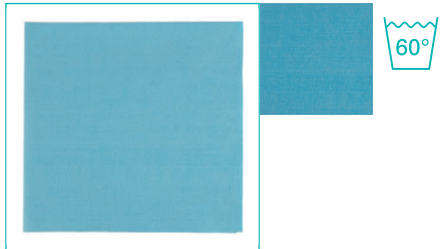

Bayeta Profi-T
Bayeta multiuso suave y desengrasante para superficies delicadas

código	notas	cm	C
TCH102020	1 paq. de 5 ud.	↙ 38 ↘ 40	■
TCH102029	20 paq. de 5 ud.	↙ 38 ↘ 40	■

Para cristales, vasos, superficies delicadas - Poliamida, poliéster - Peso: 100 gr/mq - Absorbencia: 100%



Bayeta Slide-T
Bayeta multiuso alta fluidez resistente a la lejía

código	notas	cm	C
TCH602030	1 paq. de 10 ud.	↙ 40 ↘ 45	■
TCH602039	20 paq. de 10 ud.	↙ 40 ↘ 45	■

Para cualquiera superficie - Viscosa, poliéster - Peso: 160 gr/mq - Absorbencia: 700%

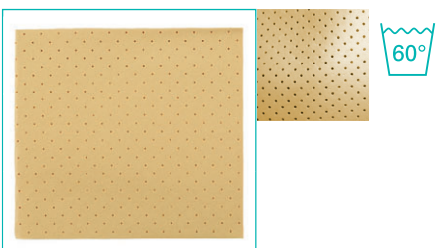

Bayeta Cristal-T
Bayeta perforada para cristales

código	notas	cm	C
TCH404030	1 paq. de 10 ud.	↙ 38 ↘ 40	■
TCH404039	10 paq. de 10 ud.	↙ 38 ↘ 40	■

Para superficies brillantes, ideal para coches - Viscosa, poliéster - Peso: 180 gr/mq - Absorbencia: 500%

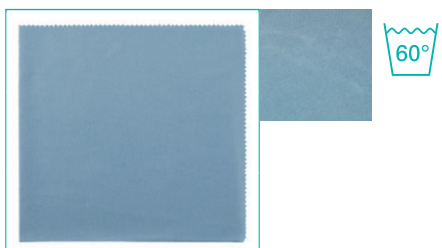

Bayeta Glass-T
Bayeta para superficies brillantes - seca sin dejar pelusa

código	notas	cm	C
TCH103020	1 paq. de 5 ud.	↙ 40 ↘ 40	■
TCH103029	40 paq. de 5 ud.	↙ 40 ↘ 40	■

Ideal para cristales - Microfibra: poliéster y poliamida - Peso: 200 gr/mq - Absorbencia: 200%



Bayetas fregado

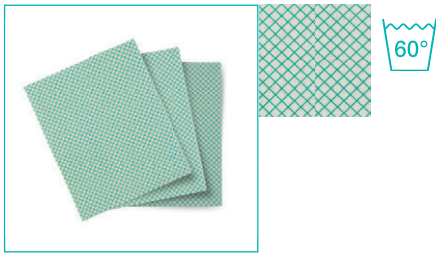

Bayeta Basic-T

Bayeta con resina resistente y suave

código	notas	cm	C
TCH603040	1 paq. de 10 ud.	↙ 40 ↘ 50	✓
TCH603049	20 paq. de 10 ud.	↙ 40 ↘ 50	✓

Para superficies lisas y delicadas - Viscosa, poliéster - Peso: 210 gr/mq - Absorbencia: 800%



Fibra extra abrasiva Intensive-T

Fibra extra abrasiva enganchada a la esponja, desengrasante, resistente y absorbente

código	notas	cm	C
TCH803000	1 paq. de 10 ud.	↙ 14 ↘ 9,5 ↘ 3,5	✓
TCH803009	10 paq. de 10 ud.	↙ 14 ↘ 9,5 ↘ 3,5	✓

Para cualquiera superficie - Poliuretano y poliéster - Resistente a la lejía - Peso: 18 gr/ud

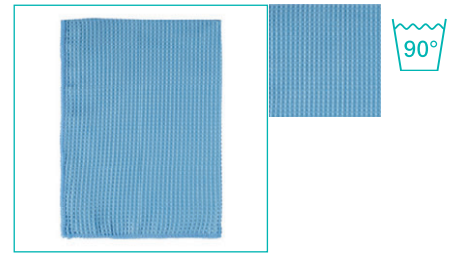

Bayeta Fast-T

Paño resistente y suave, recoge y retiene la suciedad

código	notas	cm	C
TCH120020	1 paq. de 5 ud.	↙ 60 ↘ 40	✓
TCH120029	40 paq. de 5 ud.	↙ 60 ↘ 40	✓

Para superficies lisas y delicadas - Poliéster y poliamida - Peso: 250 gr/mq - Absorbencia: 200%



Descubre toda la gama de cepillos y escobas desde la página. 32 del Catálogo Comercial

Dual-T

Bayeta multiuso con ángulo abrasivo

CARACTERÍSTICAS



- BAYETA MULTIUSO DE MICROFIBRA MUY ABSORBENTE: atrapa y recoge la suciedad con facilidad
- CON ÁNGULO ESPECIAL EN TELA ABRASIVA: elimina las manchas difíciles sin rayar las superficies
- DOS FUNCIONES DIFERENTES EN UNA SOLA BAYETA: permite fácilmente una limpieza más profunda en cualquier superficie
- VERSÁTIL: se puede utilizar en seco para desempolvar y limpiar, en húmedo para el lavado
- CON CÓDIGO COLORES: disponible en 4 colores para la gestión del riesgo en diversas áreas

Bayeta para desempolvar



Bayeta Dual-T

Bayeta multiuso de microfibra con ángulo abrasivo, resistente y absorbente

código	notas	cm	C
TCH104010	1 paq. de 5 ud.	↙ 40 ↘ 40	■
TCH104020	1 paq. de 5 ud.	↙ 40 ↘ 40	■
TCH104030	1 paq. de 5 ud.	↙ 40 ↘ 40	■
TCH104040	1 paq. de 5 ud.	↙ 40 ↘ 40	■
TCH104019	40 paq. de 5 ud.	↙ 40 ↘ 40	■
TCH104029	40 paq. de 5 ud.	↙ 40 ↘ 40	■
TCH104039	40 paq. de 5 ud.	↙ 40 ↘ 40	■
TCH104049	40 paq. de 5 ud.	↙ 40 ↘ 40	■

Para cualquiera superficie - Ideal para eliminar manchas y suciedad incrustada - Poliéster y poliamida - Peso: 250 gr/mq - Absorbencia: 400%

Bayeta Multi-T

Bayeta multiuso de microfibra, resistente y absorbente

código	notas	cm	C
TCH101010	1 paq. de 5 ud.	↙ 40 ↘ 40	■
TCH101020	1 paq. de 5 ud.	↙ 40 ↘ 40	■
TCH101040	1 paq. de 5 ud.	↙ 40 ↘ 40	■
TCH101030	1 paq. de 5 ud.	↙ 40 ↘ 40	■
TCH101019	40 paq. de 5 ud.	↙ 40 ↘ 40	■
TCH101029	40 paq. de 5 ud.	↙ 40 ↘ 40	■
TCH101049	40 paq. de 5 ud.	↙ 40 ↘ 40	■
TCH101039	40 paq. de 5 ud.	↙ 40 ↘ 40	■

Para cualquiera superficie - Poliéster y poliamida - Peso: 250 gr/mq - Absorbencia: 400%

Bayeta Multi-T Light

Bayeta multiuso de microfibra, práctico y absorbente

código	notas	cm	C
TCH101510	1 paq. de 20 ud.	↙ 38 ↘ 38	■
TCH101520	1 paq. de 20 ud.	↙ 38 ↘ 38	■
TCH101540	1 paq. de 20 ud.	↙ 38 ↘ 38	■
TCH101530	1 paq. de 20 ud.	↙ 38 ↘ 38	■
TCH101519	10 paq. De 20 ud.	↙ 38 ↘ 38	■
TCH101529	10 paq. De 20 ud.	↙ 38 ↘ 38	■
TCH101549	10 paq. De 20 ud.	↙ 38 ↘ 38	■
TCH101539	10 paq. De 20 ud.	↙ 38 ↘ 38	■

Para cualquiera superficie - Poliéster y poliamida - Peso: 220 gr/mq - Absorbencia: 400%

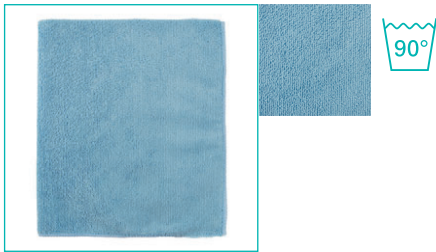

Bayeta Multi-T Maxi

Bayeta grande en textil multiuso en microfibra, resistente y absorbente

código	notas	cm	C
TCH101120	1 paq. de 5 ud.	↙ 50 ↘ 60	■
TCH101129	40 paq. de 5 ud.	↙ 50 ↘ 60	■

Para cualquiera superficie - Poliéster y poliamida - Peso: 250 gr/mq - Absorbencia: 400%



Bayeta Multi-T BCS

Bayeta en textil multiuso en microfibra con antibacteriano, resistente y absorbente

código	notas	cm	C
TCH101310	1 paq. de 5 ud.	↙ 40 ↘ 40	■
TCH101320	1 paq. de 5 ud.	↙ 40 ↘ 40	■
TCH101330	1 paq. de 5 ud.	↙ 40 ↘ 40	■
TCH101340	1 paq. de 5 ud.	↙ 40 ↘ 40	■
TCH101319	40 paq. de 5 ud.	↙ 40 ↘ 40	■
TCH101329	40 paq. de 5 ud.	↙ 40 ↘ 40	■
TCH101339	40 paq. de 5 ud.	↙ 40 ↘ 40	■
TCH101349	40 paq. de 5 ud.	↙ 40 ↘ 40	■

Para cualquiera superficie - Poliéster y poliamida con antibacteriano - Peso: 300 gr/mq - Absorbencia: 400%



Bayeta Silky-T

Bayeta en textil multiuso en microfibra, suave y no deja pelusa

código	notas	cm	C
TCH101210	1 paq. de 5 ud.	↙ 30 ↘ 40	■
TCH101220	1 paq. de 5 ud.	↙ 30 ↘ 40	■
TCH101240	1 paq. de 5 ud.	↙ 30 ↘ 40	■
TCH101230	1 paq. de 5 ud.	↙ 30 ↘ 40	■
TCH101219	48 paq. de 5 ud.	↙ 30 ↘ 40	■
TCH101229	48 paq. de 5 ud.	↙ 30 ↘ 40	■
TCH101249	48 paq. de 5 ud.	↙ 30 ↘ 40	■
TCH101239	48 paq. de 5 ud.	↙ 30 ↘ 40	■

Para cualquiera superficie - Poliéster y poliamida - Peso: 200 gr/mq



Bayeta Free-T

Bayeta tejido sin tejer multiuso, ideal para quitar el polvo

código	notas	cm	C
TCH601010	1 paq. de 10 ud.	↙ 38 ↘ 40	■
TCH601020	1 paq. de 10 ud.	↙ 38 ↘ 40	■
TCH601040	1 paq. de 10 ud.	↙ 38 ↘ 40	■
TCH601030	1 paq. de 10 ud.	↙ 38 ↘ 40	■
TCH601019	20 paq. de 10 ud.	↙ 38 ↘ 40	■
TCH601029	20 paq. de 10 ud.	↙ 38 ↘ 40	■
TCH601049	20 paq. de 10 ud.	↙ 38 ↘ 40	■
TCH601039	20 paq. de 10 ud.	↙ 38 ↘ 40	■

Para cualquiera superficie - Viscosa, poliéster y polipropileno - Peso: 130 gr/mq - Absorbencia: 800%

Bayetas para desempolvar - Accesorios



Pulverizador

Pulverizador en material plástico, con escala graduada, capacidad 900 ml

código	notas	cm	C	L
00005216			□	0,9



Prensa Micro-roll

Prensa para bayetas de microfibra

código	notas	cm	C
00003440		↙ 35 ↘ 12,5 ↘ 22	■

Aplicable a los cubos de 4 y 6 L

Sistema quitapolvo para suelos

Sistemas quitapolvo

Recambios mopas, bayetas y soportes para quitapolvo

CARACTERÍSTICAS



Los sistemas quitapolvo eliminan el polvo de forma rápida y eficaz, evitando de levantar el polvo y la consiguiente dispersión en el medio ambiente.

Las soluciones creadas se han diseñado específicamente para uso en seco o húmedo, según las necesidades.

Los sistemas tradicionales para el **quitapolvo en seco** se adhieren perfectamente al suelo, capturando y reteniendo también las partículas de polvo más pequeñas. Los recambios están disponibles en algodón o acrílico y son duraderos, lo que representa una excelente inversión con un bajo impacto ambiental.

Los sistemas para el **quitapolvo en húmedo** tienen una buena fluidez, reteniendo el polvo sin dejar residuos. El alto rendimiento se combina con la máxima higiene: la gama de mopas desechables, disponibles con aceites minerales, aceites vegetales o pegamento, garantiza el control de la contaminación cruzada.

APLICACIÓN



Quitapolvo en seco - Mopas



Recambio algodón con bolsillos
Recambio mopa de algodón con bolsillos y tela de poliéster

código	notas	cm	C
00000271		↙ 40 ↘ 13	<input type="checkbox"/>
00000272		↙ 60 ↘ 13	<input type="checkbox"/>
00000273		↙ 80 ↘ 13	<input type="checkbox"/>
00000274		↙ 100 ↘ 13	<input type="checkbox"/>

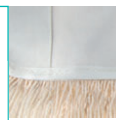

Recambio algodón con lazos
Recambio mopa de algodón con bolsillos y lazos, tela de poliéster

código	notas	cm	C
00000251		↙ 40 ↘ 13	<input type="checkbox"/>
00000252		↙ 60 ↘ 13	<input type="checkbox"/>
00000253		↙ 80 ↘ 13	<input type="checkbox"/>
00000254		↙ 100 ↘ 13	<input type="checkbox"/>



Recambio Basic Algodón
Recambio Basic Algodón con bolsillos, tela espigada de algodón

código	notas	cm	C
00000135		↙ 40 ↘ 13	<input type="checkbox"/>
00000136		↙ 60 ↘ 13	<input type="checkbox"/>
00000137		↙ 80 ↘ 13	<input type="checkbox"/>
00000138		↙ 100 ↘ 13	<input type="checkbox"/>



Recambio Middle Algodón

Recambio Middle Algodón con bolsillos, tela espigada de algodón

código	notas	cm	C
00000131		↙ 40 ↘ 13	<input type="checkbox"/>
00000132		↙ 60 ↘ 13	<input type="checkbox"/>
00000133		↙ 80 ↘ 13	<input type="checkbox"/>
00000134		↙ 100 ↘ 13	<input type="checkbox"/>



Recambio Middle Acrílica

Recambio Middle Acrílica con bolsillos, tela espigada de algodón

código	notas	cm	C
00000141		↙ 40 ↘ 13	<input checked="" type="checkbox"/>
00000142		↙ 60 ↘ 13	<input checked="" type="checkbox"/>
00000143		↙ 80 ↘ 13	<input checked="" type="checkbox"/>
00000144		↙ 100 ↘ 13	<input checked="" type="checkbox"/>



Recambio Basic Acrílica

Recambio Basic Acrílica con bolsillos, tela espigada de algodón

código	notas	cm	C
00000145		↙ 40 ↘ 13	<input checked="" type="checkbox"/>
00000146		↙ 60 ↘ 13	<input checked="" type="checkbox"/>
00000147		↙ 80 ↘ 13	<input checked="" type="checkbox"/>
00000148		↙ 100 ↘ 13	<input checked="" type="checkbox"/>

Quitapolvo en seco - Bastidores

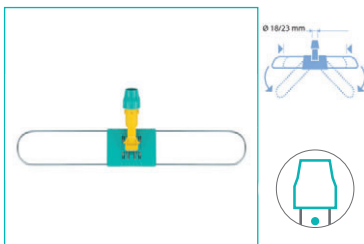

Bastidor quitapolvo en metal y plástico

Bastidor metálico con placa y junta articulada en plástico

código	notas	cm
00000801		↙ 40 ↘ 9
00000802		↙ 60 ↘ 9
00000803		↙ 80 ↘ 9
00000804		↙ 100 ↘ 9

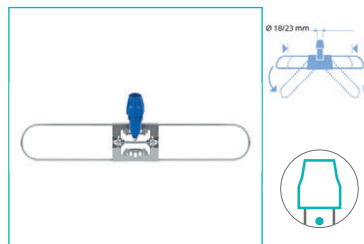

Bastidor quitapolvo metálico con junta articulada en plástico

Bastidor metálico con junta articulada en plástico

código	notas	cm
00000821		↙ 40 ↘ 9
00000822		↙ 60 ↘ 9
00000823		↙ 80 ↘ 9
00000824		↙ 100 ↘ 9

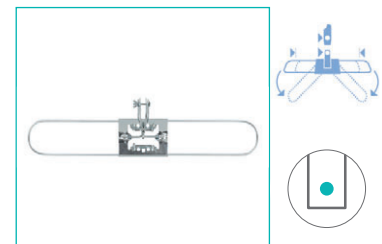

Bastidor quitapolvo en metal

Bastidor de metal cincado

código	notas	cm
00000811		↙ 40 ↘ 9
00000812		↙ 60 ↘ 9
00000813		↙ 80 ↘ 9
00000814		↙ 100 ↘ 9

Mopas quitapolvo en seco - Superficies amplias



Recambio quitapolvo en algodón para superficies amplias

Recambio en algodón con bolsillos y lazos, tela de poliéster

código	notas	cm	C
00000355		↙ 110 ↘ 13	<input type="checkbox"/>
00000356		↙ 120 ↘ 13	<input type="checkbox"/>
00000357		↙ 130 ↘ 13	<input type="checkbox"/>
00000358		↙ 160 ↘ 13	<input type="checkbox"/>

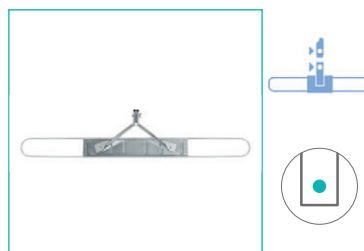

Bastidor quitapolvo superficies amplias

Bastidor de metal cincado

código	notas	cm
00000855		↙ 110 ↘ 9
00000856		↙ 120 ↘ 9
00000857		↙ 130 ↘ 9
00000858		↙ 160 ↘ 9



Recambio Middle Algodón quitapolvo doble para superficies amplias

1 Par de recambios Middle Algodón doble con bolsillos y botones, tela de algodón

código	notas	cm	C
00000400	15 pares	↙ 100 ↘ 13	<input type="checkbox"/>

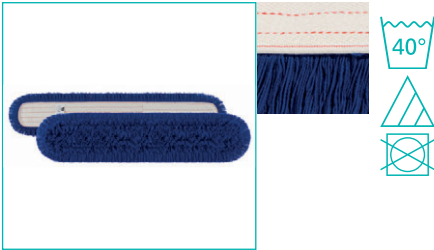

Recambio doble Middle Acrílica quitapolvo superficies amplias

1 Par de recambios Middle Acrílica doble con bolsillos y botones, tela de algodón

código	notas	cm	C
00000401	15 pares	↕ 100 ↗ 13	<input checked="" type="checkbox"/>



Bastidor doble quitapolvo

Bastidor quitapolvo doble de metal cincado

código	notas	cm
00000915		↕ 100 ↗ 9



Mango para soporte doble, reforzado

Mango para soporte doble, cromado, reforzado

código	notas	cm
00001051		↕ 132

Quitapolvo en seco - Paños



Mango doble

Mango doble, cromado

código	notas	cm
00001050		↕ 132



Rollo paños antiestáticos

Rollo de 100 paños, de celulosa y poliéster

código	notas	cm	C
00000759		↕ 60 ↗ 20	<input type="checkbox"/>

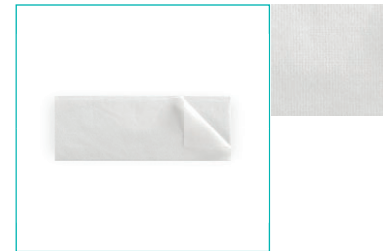

Mopa desechable Lamello

Mopa desechable de TNT para el barrido, para el sistema Lamello

código	notas	cm	C
00007401	8 paq. de 50 ud	↕ 22 ↗ 60	<input type="checkbox"/>

Desempolvadura en húmedo - Paños antiestáticos con aceite o pegamento



Rollo paños antiestáticos y atóxicos

Rollo de 50 paños en polipropileno, impregnados con aceite mineral atóxico e inodoro

código	notas	cm
00000765	1 Caja de 20 rollos	↕ 60 ↗ 17
00000767	1 Caja de 20 rollos	↕ 60 ↗ 22

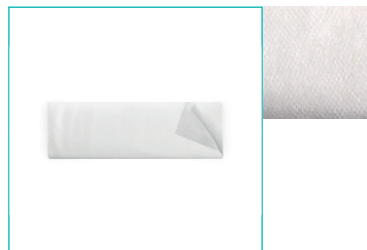

Paños antiestáticos para desempolvar

Paños blancos de polipropileno, impregnados con aceite mineral atóxico, confeccionados

código	notas	cm
00000750	Caja 20 paq. de 50 ud.	↕ 60 ↗ 17
00000751	Caja 20 paq. de 50 ud.	↕ 60 ↗ 20
00000752	Caja 20 paq. de 50 ud.	↕ 60 ↗ 30
00000758	Caja 12 paq. de 50 ud.	↕ 85 ↗ 20



Mopas desechables Lamello con pegamento

Mopa desechable con pegamento para el barrido, para el sistema Lamello

código	notas	cm
00007406H	8 rollos con 50 ud	↕ 60 ↗ 20

Se puede utilizar con el dispensador de papel de polipropileno ref. S070225 - Peso: 20/21 gr/mq

Se puede utilizar con soportes con esponja y Lamello de 40, 60 y 80 cm - Peso: 18 gr/mq



Desempolvadura en húmedo - Bastidores

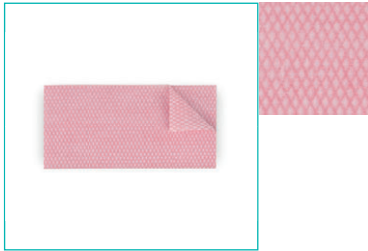

Paño antiestático para quitar el polvo -ecológico

Paños en viscosa impregnada de aceite vegetal

código	notas	cm	C
00000756	40 paq. de 25 ud.	↙ 25 ↘ 42	■
00000753	10 paq. de 50 ud	↙ 57 ↘ 60	■
00000754	8 paq. de 100 ud.	↙ 28 ↘ 62	■

Se puede utilizar con soportes con esponja y Lamello 40 y 60 cm - Peso cod. 00000756: 20 gr/mq, cod. 00000753 y cod. 00000754: 45 gr/mq

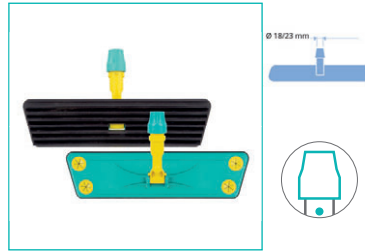

Lamello

Soporte con láminas de goma termoplástica y discos sujeta-paños redondos

código	notas	cm	C
00000960		↙ 40 ↘ 11	■
00000961		↙ 60 ↘ 11	■
00000962		↙ 80 ↘ 11	■

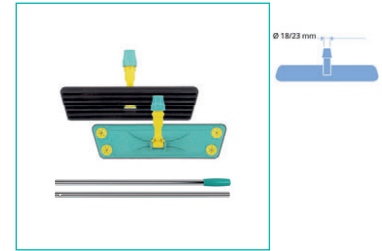

Lamello con mango

Soporte con láminas de goma termoplástica y discos sujeta-paños redondos, completo con mango cromado en dos piezas y 130 cm de longitud total

código	notas	cm	C
00000965		↙ 40 ↘ 11	■
00000966		↙ 60 ↘ 11	■

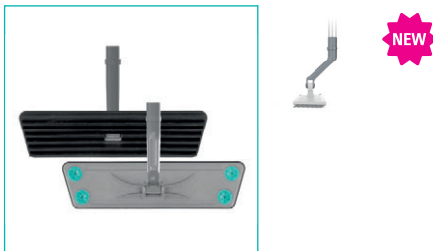

Lamello Infinity

Bastidor Lamello Infinity con junta, láminas de goma y discos sujeta-paños redondos

código	notas	cm	C
00000960EU		↙ 40 ↘ 11	■
00000961EU		↙ 60 ↘ 11	■

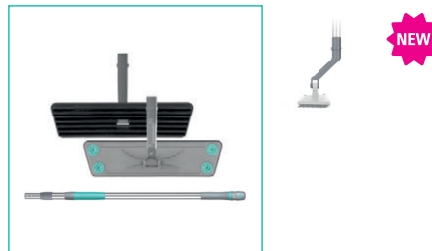

Kit Lamello Infinity

Kit: mango telescópico con empuñadura giratoria doble y bastidor Infinity Lamello con junta articulada

código	notas	cm	C
KITOP960EU		↙ 40 ↘ 11	■
KITOP961EU		↙ 60 ↘ 11	■

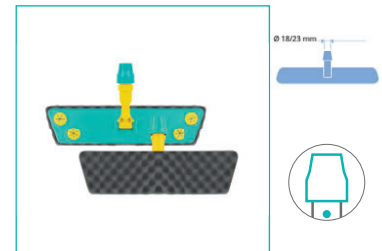

Soporte con esponja

Soporte de polipropileno con esponja

código	notas	cm	C
00000882		↙ 40 ↘ 11	■
00000883		↙ 60 ↘ 11	■

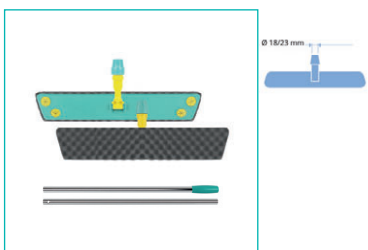

Soporte con esponja y mango

Soporte de polipropileno con esponja, completo con mango cromado de dos piezas y 130 cm de longitud total

código	notas	cm	C
00000880		↙ 40 ↘ 11	■
00000881		↙ 60 ↘ 11	■

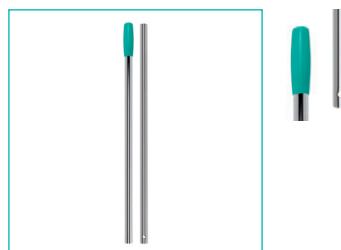

Mango cromado 2 piezas

Mango cromado 2 piezas con agujero, ø 22 mm

código	notas	cm	C
00001010		↙ 130	■
00001011		↙ 140	■

Escobas industriales para suelos

Escobas industriales

Escobas para barrido de suelos

CARACTERÍSTICAS



- IDEAL PARA INDUSTRIA: diseñados para la limpieza profesional de cualquier suelo interior o exterior
- EFECTIVIDAD GARANTIZADA: eliminan eficazmente el polvo, la suciedad y los pequeños restos de procesamiento
- MÁXIMA COMODIDAD: prácticas, fáciles de manejar y de usar, permiten una limpieza rápida.
- ROBUSTOS Y DURADEROS: son resistentes en el uso frecuente y garantizan una larga duración
- AMPLIA GAMA: versiones lineales y doble con cerdas de crin, fibra de coco, polipropileno y PVC con diferente rigidez para satisfacer todas las necesidades de limpieza

APLICACIÓN



Escobas industriales para interiores y exteriores



NEW



Escoba PVC con paragolpes

Escoba para interiores con armazón de polipropileno, cerdas suaves de PVC, con rosca

código	notas	cm
00005518		↙ 34



Escoba PVC con rosca

Escoba con armazón de madera, cerdas de PVC rígidas y con rosca

código	notas	cm
00005500		↙ 35

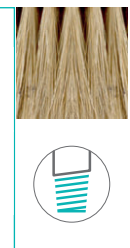

Escoba de crin con rosca

Escoba con armazón de madera, cerdas suaves de crin y con rosca

código	notas	cm
00005505		↙ 40



Escoba doble de PVC

Escoba doble con armazón de madera, cerdas de PVC rígidas y soporte metálico, completa con mango cromado

código	notas	cm
00005520		↙ 80



Escoba PVC

Escoba con armazón de madera, cerdas de PVC rígidas y soporte metálico

código	notas	cm
00005501		↙ 60
00005502		↙ 80



Escoba de crin

Escoba con armazón de madera, suaves cerdas de crin y soporte metálico

código	notas	cm
00005515		↙ 60

Se utiliza con el mango de madera cod. 00001030



Escoba de fibra de coco

Escoba con armazón de madera, cerdas de fibra de coco rígidas medianas y soporte metálico

código	notas	cm
00005510		↙ 60
00005511		↙ 80

Se utiliza con el mango de madera cod. 00001030



Escoba doble de fibra de coco

Escoba doble con armazón de madera, cerdas de fibra de coco rígidas medianas y soporte metálico, completa con mango cromado

código	notas	cm
00005521		↙ 80



Escoba Susy

Escoba con cerdas de PVC rígidas, incluye mango de madera

código	notas	cm
00005555		↙ 132,5



Escoba Mary 2

Escoba para exteriores con cerdas de polipropileno

código	notas	cm
00005541		

Se utiliza con el mango de madera cod. 00001031

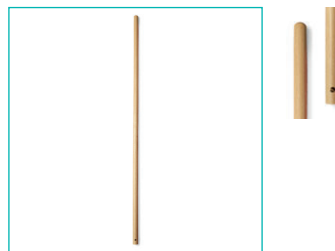

Mango de madera

Mango de madera, ø 28 mm

código	notas	cm
00001031		↙ 145

Mango para escoba Mary 2 cod. 00005541

Escobas en PBT

Cepillos y escobas con hilo de PBT

CARACTERÍSTICAS



- **IDEAL PARA INDUSTRIA ALIMENTARIA:** destacan por su alta resistencia al cloro y soluciones de detergente cáusticas
- **RESISTENCIA ASEGURADA:** no higroscópico y esterilizable en autoclave hasta 120 ° C
- **SEGURIDAD GARANTIZADA:** el color azul de las cerdas permite una detección inmediata en caso de fragmentación accidental
- **LARGA DURACIÓN:** resisten los golpes y el desgaste, no se deforman con el uso o cuando se someten a variaciones de temperatura
- **HIGIENE Y LIMPIEZA:** en comparación con otros materiales de color, las cerdas azules facilitan la identificación de residuos de alimentos, esporas, moho y detergente
- **MÁXIMA EFICIENCIA:** la fluidez que caracteriza a las cerdas de PBT garantiza un alto rendimiento en términos de limpieza

APLICACIÓN Y CONSEJOS DE UTILIZACIÓN



Escobas para el sector alimentario



Cepillo plano PBT

Cepillo plano con armazón de polipropileno y cerdas de PBT

código	notas	cm	C
00005533		↙ 26	☑



Cepillo maxi PBT

Cepillo con armazón de polipropileno y cerdas de PBT

código	notas	cm	C
00005534		↙ 25	☑



Cepillo mini PBT

Cepillo con armazón de polipropileno y cerdas de PBT

código	notas	cm	C
00005535		↙ 25,5	☑



NEW



Cepillo PBT rosca italiana

Cepillo con armazón de polipropileno, cerdas de PBT y rosca italiana

código	notas	cm	C
00005536		↙ 23	<input checked="" type="checkbox"/>



NEW



Escoba PBT

Escoba con cerdas de PBT y rosca

código	notas	cm	C
00005565	con soporte azul	↙ 30	<input checked="" type="checkbox"/>
00005570	con soporte blanco	↙ 45	<input checked="" type="checkbox"/>
00005575	con soporte blanco	↙ 60	<input checked="" type="checkbox"/>

Puede esterilizarse en autoclave hasta 120 ° C - Se utiliza con mango de aluminio

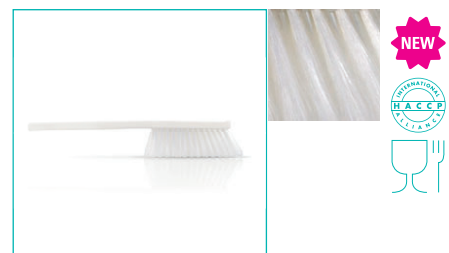

NEW



Escoba pequeña PET

Escoba pequeña con armazón de polipropileno y cerdas de PET

código	notas	cm	C
00005537		↙ 38	<input type="checkbox"/>

Puede esterilizarse en autoclave hasta 100 ° C - Ideal para alimentos ricos en almidón

Recogedores para residuos

B-Fly / Clip

Recogedores con empuñadura plegable

CARACTERÍSTICAS



- B-Fly es el sistema de recogedor y haragán para recoger la suciedad tanto sólida como líquida del suelo, seca o húmeda, sin tener que agacharse evitando así el contacto directo con la suciedad
- Ideal para bares, restaurantes, comedores y hospitales
- Ergonómico, manejable, utilización fácil y fácil de limpiar
- Eficaz en la recogida de residuos ya que se adhiere perfectamente al suelo
- Para quitar la basura solo tiene que desenganchar la bolsa del recogedor, sin necesidad de tocar la basura ni aguantar malos olores, a diferencia de los recogedores normales
- Los recogedores B-Fly y Clip son equipados con un gancho portamango y con una práctica empuñadura plegable, más prácticas para almacenar después de su uso, reduciendo al mínimo el volumen

Recogedores



Kit B-Fly

Kit: recogedor con empuñadura ergonómica plegable con clip portamangos incluido, haragán limpia suelos e incluye 10 bolsas 50 x 60 cm

código	notas	cm	C
00005645	↘ 32 ↘ 15 ↘ 97		<input checked="" type="checkbox"/>

Compatible con todas las bolsas.



Kit B-Fly Plus

Kit: recogedor con perfil de goma, con empuñadura ergonómica plegable con clip portamangos incluido, haragán limpia suelos e incluye 10 bolsas 50 x 60 cm

código	notas	cm	C
00005647	↘ 32 ↘ 15 ↘ 97		<input checked="" type="checkbox"/>

Compatible con todas las bolsas.



Recogedor B-Fly

Recogedor B-Fly con mango de aluminio y empuñadura ergonómica plegable con clip portamangos incluido

código	notas	cm	C
00005650	↘ 30,5 ↘ 15 ↘ 82		<input checked="" type="checkbox"/>

Compatible con todas las bolsas.



Recogedor B-Fly Plus

Recogedor B-Fly Plus con perfil de goma con mango de aluminio y empuñadura ergonómica plegable con clip portamangos incluido

código	notas	cm	C
00005652		↕ 30,5 ↗ 15 ↘ 82	■

Compatible con todas las bolsas.



Bolsas B-Fly

Kit de 10 bolsas para recogedor B-Fly

código	notas	cm	C	L
S020100		↕ 50 ↗ 60	■	30



Haragán recogedor B-Fly

Haragán recogedor con mango de aluminio

código	notas	cm	C
00005660		↕ 32 ↗ 97	■

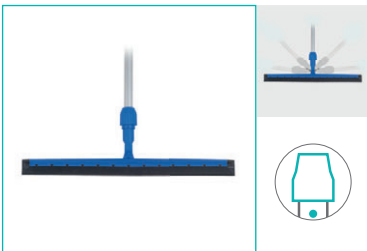

Haragán recogedor

Haragán recogedor sin mango

código	notas	cm	C
08005666		↕ 55	■



Recogedor Clip con tapa y empuñadura

Recogedor con tapa, mango de aluminio y empuñadura ergonómica con clip portamangos incluido

código	notas	cm	C
00005631		↕ 28 ↗ 29 ↘ 85	■
00005636		↕ 28 ↗ 29 ↘ 85	■



Recogedor Clip con tapa y empuñadura plegable

Recogedor con tapa, mango de aluminio, empuñadura ergonómica plegable con clip portamangos incluido

código	notas	cm	C
00005631M		↕ 28 ↗ 29 ↘ 85	■
00005636M		↕ 28 ↗ 29 ↘ 85	■



Recogedor Clip con tapa

Recogedor con tapa, mango de aluminio y clip portamangos

código	notas	cm	C
00005625		↕ 28 ↗ 29 ↘ 85	■
00005629		↕ 28 ↗ 29 ↘ 85	■



Recogedor Clip

Recogedor con mango de aluminio y clip portamangos

código	notas	cm	C
00005610		↕ 28 ↗ 29 ↘ 85	■
00005616		↕ 28 ↗ 29 ↘ 85	■



Escoba Flo

Escoba con cerdas sintéticas

código	notas	cm	C
00005562		↕ 23 ↗ 94	■



Recogedor Cindy

Recogedor profesional con ruedas y empuñadura de altura regulable para exteriores, capacidad 15 L

código	notas	cm	C	L
00005170		↕ 35 ↗ 24 ↘ 88		15



Recogedor metálico

Recogedor metálico con mango

código	notas	cm
00005640		↕ 35 ↗ 33 ↘ 76



Recogedor manual

Recogedor manual de plástico con asa y perfil de goma

código	notas	cm	C
00005621		↕ 31 ↗ 21 ↘ 10	



Pinza recoge basura

Pinza ergonómica para recoger la basura

código	notas	cm	C
00008761		↕ 40	
00008760		↕ 100	



Telas



ALGODÓN

- Derivado de procesos de producción de bajo impacto ambiental
- Recoge y retiene eficazmente el polvo y la suciedad residual
- Disponible con diferentes acabados, para satisfacer cada necesidad
- ◆ la **banda ancha** facilita el enganche de la mopa a la pinza
- ◆ la **banda estrecha** permite un ahorro de costes
- ◆ el **hilo** mantiene las fibras juntas, asegurando un mejor resultado de recogida
- ◆ el **hilo continuo** prolonga la vida de la mopa evitando que se deshilache



VISCOSA

- Se distingue por una larga autonomía de fregado
- No se deteriora, no se moldea y no se pudre
- Evita malos olores
- Se puede utilizar con cloro



MICROFIBRA

- Cumple con los protocolos de salud y en línea con el GPP (Green Public Procurement)
- Recoge y atrapa efectivamente la suciedad, eliminando las bacterias
- La elevada acción mecánica atrapa y retiene la suciedad y las bacterias y reduce el consumo de producto químico y agua
- Resiste el lavado, asegurando una larga vida

Bastidores

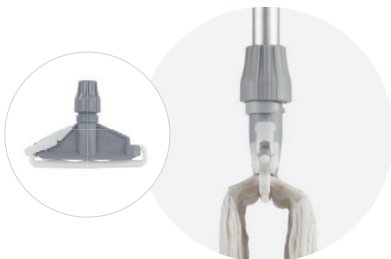

PINZA

Sistema plástico de alta calidad

- **100% reciclable**
- Fácil de colocar
- Larga duración
- Disponible en colores diferentes



BIX

Sistema con rosca

- **100% reciclable**
- Para todos los mangos
- Durable
- Se puede presionar girando en ambos lados



TAPA

Sistema con rosca

- Práctico y cómodo
- Utilización fácil
- Siempre listo para usar
- Robusto y resistente

Aumenta la eficiencia del recambio mopa

- más material que limpia
- fácilmente lavable a máquina

Fregado Mopas y Fregonas

Sistema Mopa



Mopa con banda ancha
Mopa de algodón con banda de 8 cm

código	notas	cm	C	gr
00001200			<input type="checkbox"/>	350
00001201			<input type="checkbox"/>	400
00001202			<input type="checkbox"/>	450
00001203			<input type="checkbox"/>	500



Mopa con banda estrecha
Mopa de algodón con banda de 5 cm

código	notas	cm	C	gr
00001500			<input type="checkbox"/>	350
00001501			<input type="checkbox"/>	400
00001502			<input type="checkbox"/>	450
00001503			<input type="checkbox"/>	500

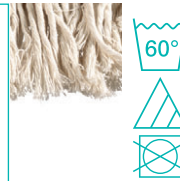

Mopa con banda ancha e hilo
Mopa de algodón con banda de 8 cm e hilo

código	notas	cm	C	gr
00001300			<input type="checkbox"/>	350
00001301			<input type="checkbox"/>	400
00001302			<input type="checkbox"/>	450
00001303			<input type="checkbox"/>	500



Mopa con banda estrecha e hilo
Mopa de algodón con banda de 5 cm e hilo

código	notas	cm	C	gr
00001550			<input type="checkbox"/>	350
00001551			<input type="checkbox"/>	400
00001552			<input type="checkbox"/>	450
00001553			<input type="checkbox"/>	500



Mopo hilo continuo e hilo
Mopa de algodón con banda ancha de 8 cm e hilo, de hilo continuo

código	notas	cm	C	gr
00001350			<input type="checkbox"/>	350
00001351			<input type="checkbox"/>	400
00001352			<input type="checkbox"/>	450

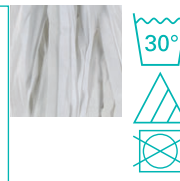

Mopa especial
Mopa de viscosa, celulosa y fibras sintéticas

código	notas	cm	C	gr
00001724			<input type="checkbox"/>	250

Resistente al moho



Mopa especial con hilo
Mopa de viscosa, celulosa y fibras sintéticas con hilo

código	notas	cm	C
00001774			<input type="checkbox"/>

Resistente al moho



Mopa Twisted
Mopa hilo retorcido de viscosa, celulosa y fibras sintéticas

código	notas	cm	C
00001730			<input type="checkbox"/>

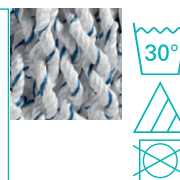

Mopa Mi-Mo
Mopa de microfibra a rayas de hilo continuo

código	notas	cm	C	gr
00001740			<input checked="" type="checkbox"/>	400



Mopa microfibra
Mopa de tiras de microfibra

código	notas	cm	C	gr
00001780B				250
00001780R				250
00001780G				250
00001780V				250
00001781B				350



Fregona microfibra hilo continuo
Mopa de tiras de microfibra de hilo continuo

código	notas	cm	C	gr
00001745				240

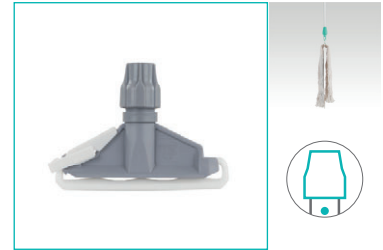

Pinza para mopas
Pinza de polipropileno

código	notas	cm	C
00001906	↙ 17,5 ↘ 14		
00001905	↙ 17,5 ↘ 14		
00001908	↙ 17,5 ↘ 14		
00001907	↙ 17,5 ↘ 14		
00001900	↙ 17,5 ↘ 14		

Sistema Mopa Bix



Mopa Bix
Mopa de algodón de hilo fino

código	notas	cm	C	gr
00001810			<input type="checkbox"/>	220
00001811			<input type="checkbox"/>	250



Mopa especial Bix
Mopa de viscosa, celulosa y fibras sintéticas

código	notas	cm	C
00001815			<input type="checkbox"/>



Pinza para mopa Bix
Pinza de polipropileno con anillo

código	notas	cm	C
00001915			

Fregona



Fregona hilo fino
Fregona de algodón de hilo fino con rosca

código	notas	cm	C	gr
00001866			<input type="checkbox"/>	170
00001867			<input type="checkbox"/>	220
00001868			<input type="checkbox"/>	280



Fregona hilo grueso
Fregona de algodón de hilo grueso con rosca

código	notas	cm	C	gr
00001856			<input type="checkbox"/>	170
00001857			<input type="checkbox"/>	220
00001858			<input type="checkbox"/>	280
00001859			<input type="checkbox"/>	350



Fregona hilo grueso de hilo continuo
Fregona de algodón hilo grueso de hilo continuo con rosca

código	notas	cm	C	gr
00001878			<input type="checkbox"/>	280



Fregona Especial

Fregona de viscosa, celulosa y fibras sintéticas con rosca

código	notas	cm	C
00001870			<input type="checkbox"/>



Fregona Twisted con rosca

Fregona hilo retorcido de viscosa, celulosa y fibras sintéticas con rosca

código	notas	cm	C
00001890			<input type="checkbox"/>

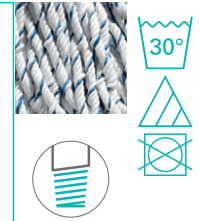

Fregona Mi-Mo con rosca

Fregona de microfibra a rayas de hilo continuo con rosca

código	notas	cm	C	gr
00001892			<input checked="" type="checkbox"/>	215

Mopa

Fregona de microfibra en cuatro colores con rosca

CARACTERÍSTICAS



- MÁXIMA ABSORBENCIA: ribetes más largos que permiten una alta capacidad de absorción
- VARIOS COLORES: disponible en 4 colores diferentes
- EXCELENTE AUTONOMÍA: más material para aumentar la autonomía de recogida
- LIMPIEZA PROFUNDA: ideal para todos los suelos, limpia y desengrasa a fondo

Mopa cepillo - Enceradoras



Fregona Microfibra con rosca

Mopa de tiras de microfibra, con ataque con rosca, para mangos con rosca

código	notas	cm	C	gr
00001897			<input checked="" type="checkbox"/>	200
00001897G			<input checked="" type="checkbox"/>	200
00001897R			<input checked="" type="checkbox"/>	200
00001897V			<input checked="" type="checkbox"/>	200

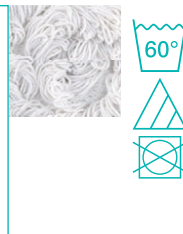

Mopa cepillo - Enceradoras

Mopa de poliéster de hilo continuo para enceradoras

código	notas	cm	C
00001840		↙ 33	<input type="checkbox"/>
00001841		↙ 43	<input type="checkbox"/>



Mopa cepillo abrasiva

Mopa de microfibra con fibra abrasiva para enceradoras

código	notas	cm	C
00001838		↙ 25	<input type="checkbox"/>
00001847		↙ 33	<input type="checkbox"/>
00001848		↙ 43	<input type="checkbox"/>
00001839		↙ 50	<input type="checkbox"/>



Alogy SYSTEM[®]



¡Doble resultado.... utilizando la mitad!

500 m²

20 MOPAS

10 MOPAS



SYSTEM Trilogy®

Bastidor reversible



Block System
Sistema Block patentado para paredes



La unión articulada en la parte central del bastidor ejerce una presión uniforme en toda la superficie

Sistema de cierre/apertura del bastidor:
rápido y adecuado tanto para utilizadores diestros y zurdos

Cerrar

Abrir

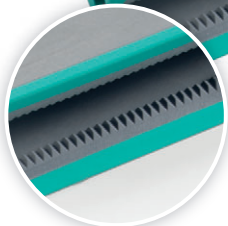

El sistema de enganche de la mopa le asegura el anclaje durante las fases de utilización

Antigolpes - marcas
Borde en caucho antigolpes y marcas

Ver más



Trilogy + Dosely



Sistema de impregnación con Dosely

Trilogy + Hermetic



Sistema de pre-impregnación con cubos Hermetic

Trilogy Bio System



SYSTEM
Trilogy®
BIO System



Mopas en microfibra a dos caras

La nueva gama de ultra-microfibras desarrolladas por TTS en Italia, garantizan un rendimiento óptimo para cada operación, respondiendo mejor en las diferentes superficies y condiciones de suciedad.

Ultra Microfibra

Mopa con 100% de superficie para limpiar



Etiqueta con tipología de la mopa e instrucciones de lavado

Tri-WET1
100% PL - 100% PA

Pérfil máximo agarre

La forma permite de obtener un agarre estable durante la utilización



made in Italy

2 CAPAS DE MICROFIBRA



¡ 2 mopas en 1 !

- El doble de la superficie a limpiar
- Reduce el número de mopas necesarias

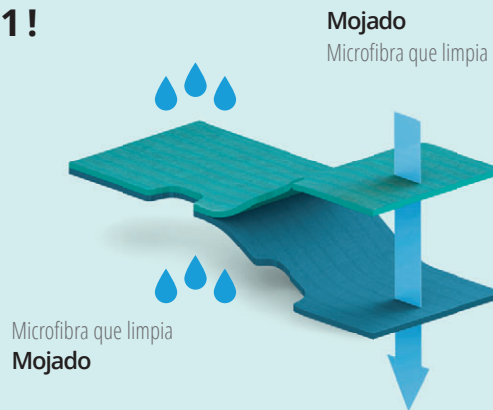

Tri-WET

Tri-WET 1

Tri-SAFE

Tri-DUST

Tri-STRIP

3º CAPA IMPERMEABLE



¡ 2 operaciones en 1 !

- Seco y mojado conviven en una misma mopa
- Máximo control de la contaminación cruzada
- Gestión simultánea de diferentes tipos de detergente

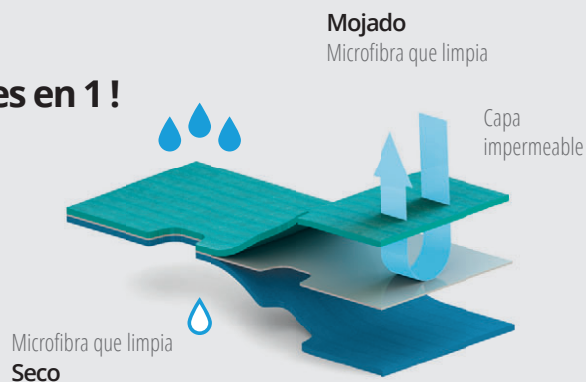

Tri+ WET 1

Tri+ SAFE

Tri+ DRY



1 RECAMBIO MOPA TRADICIONAL

=



1 RECAMBIO MOPA TRILOGY

=





TriPRESS

WRINGING



basic / pro

Tu tiempo es valioso: ¡no lo desaproveches escurriendo!

¡Con TriPress reduces a la mitad los escurridos necesarios para la limpieza! Diseñado para el empleo con mopas Tri doble cara que duplican la autonomía de fregado y recogida frente a las mopas tradicionales.

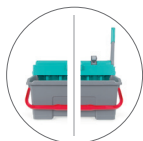

DOS VERSIONES PARA TODAS LAS EXIGENCIAS

Escurredo a presión o con palanca: completa Trilogy escogiendo el mejor sistema para ti



SEGURIDAD Y ESTABILIDAD

Cómodo soporte porta-mango central y botones de seguridad para sujetar el escurridor al cubo



CONFORT DE TRANSPORTE

Asa del cubo con enganche anti oscilaciones para la máxima estabilidad en movimiento



SISTEMA VERSÁTIL

Escurridor para sistema Trilogy compatible con los carros Magic*

* Averigua la compatibilidad con nuestras Oficinas Comerciales



Sistemas multiuso para suelos

Trilogy System

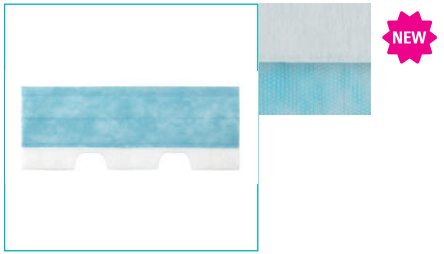

Mopa desechable TNT Trilogy
Mopa desechable de TNT para el fregado, para el sistema Trilogy

código	notas	cm	C
00AA9300	10 paq. de 25 ud	↙ 42 ↘ 16	

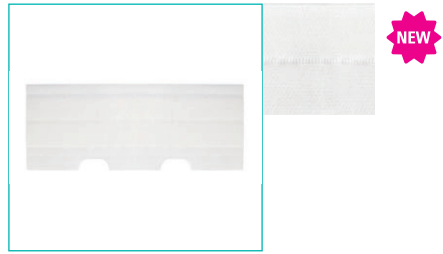

Mopa desechable microfibra Trilogy
Mopa desechable de microfibra para el fregado, para el sistema Trilogy

código	notas	cm	C
00BB9300	10 paq. de 25 ud	↙ 42 ↘ 16	

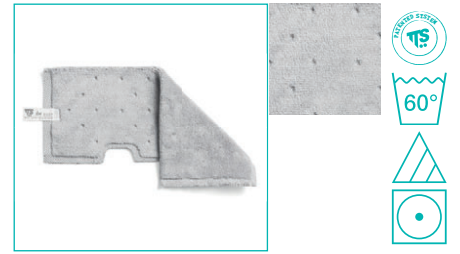

Recambio mopa Tri Dust
Recambio mopa doble cara para barrido en seco

código	notas	cm	C
00CC900EE		↙ 46 ↘ 19,5	

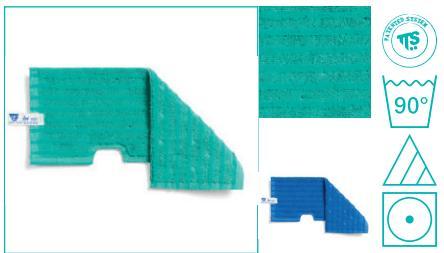

Recambio mopa Tri Wet
Recambio mopa doble cara para fregado en superficies lisas

código	notas	cm	C
00AA9000VV		↙ 46 ↘ 19,5	
00AA9000BB		↙ 46 ↘ 19,5	

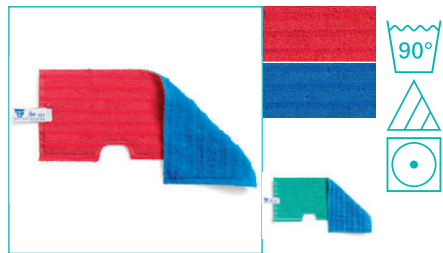

Recambio mopa Tri Wet Bicolor
Recambio mopa doble cara bicolor para fregado en superficies lisas

código	notas	cm	C
00AA9000BR		↙ 46 ↘ 19,5	
00AA9000BV		↙ 46 ↘ 19,5	

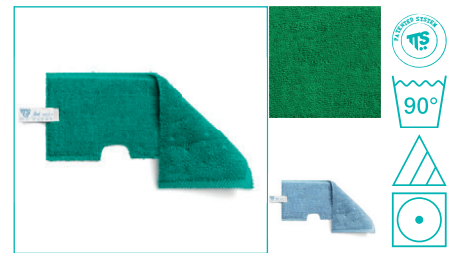

Recambio mopa Tri Wet 1
Recambio mopa doble cara con alta capacidad absorbente para fregado o secado en superficies lisas

código	notas	cm	C
00GG9000VV		↙ 46 ↘ 19,5	
00GG9000BB		↙ 46 ↘ 19,5	
00GG9000RR		↙ 46 ↘ 19,5	
00GG9000GG		↙ 46 ↘ 19,5	

Producto disponible sólo para el mercado alemán

Producto disponible sólo para el mercado alemán

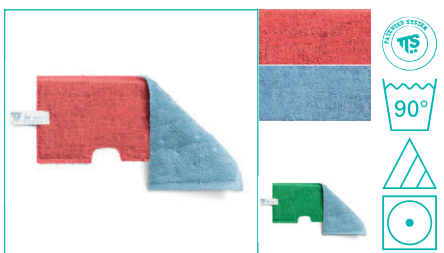

Recambio mopa Tri Wet 1 Bicolor
Recambio mopa doble cara bicolor con alta capacidad de absorberencia para fregado o secado en superficies lisas

código	notas	cm	C
00GG9000BR		↙ 46 ↘ 19,5	
00GG9000BV		↙ 46 ↘ 19,5	

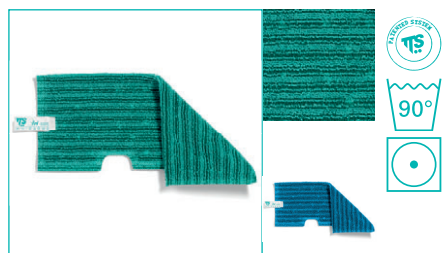

Recambio mopa Tri Safe
Recambio mopa doble cara para fregado en superficies porosas o antideslizantes

código	notas	cm	C
00BB9000VV		↙ 46 ↘ 19,5	
00BB9000BB		↙ 46 ↘ 19,5	
00BB9000RR		↙ 46 ↘ 19,5	
00BB9000GG		↙ 46 ↘ 19,5	

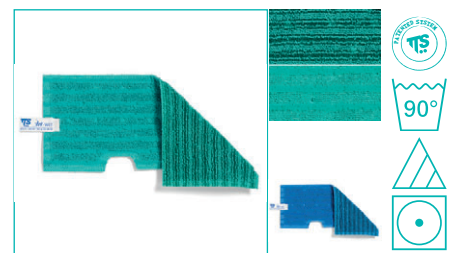

Recambio mopa Tri Wet-Safe
Recambio mopa doble cara, un lado para fregado en superficies lisas y el otro lado para fregado en superficies porosas o antideslizantes

código	notas	cm	C
00AB9000VV		↙ 46 ↘ 19,5	
00AB9000BB		↙ 46 ↘ 19,5	
00AB9000RR		↙ 46 ↘ 19,5	

Producto disponible sólo para el mercado alemán

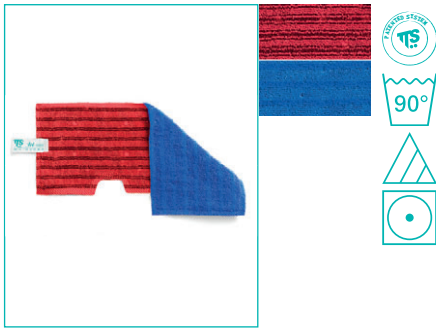

Recambio mopa Tri Wet-Safe Bicolor

Recambio mopa doble cara bicolor, un lado para fregado en superficies lisas y el otro lado para fregado en superficies porosas o antideslizantes

código	notas	cm	C
00AB9000BR		↙ 46 ↘ 19,5	

Producto disponible sólo para el mercado alemán

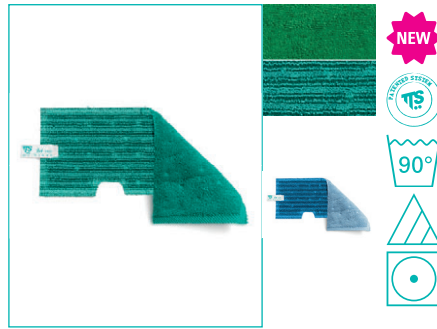

Recambio mopa Tri Wet 1-Safe

Recambio mopa doble cara, un lado para fregado en superficies lisas y el otro lado para fregado en superficies porosas o antideslizantes

código	notas	cm	C
00BG9000VV		↙ 46 ↘ 19,5	
00BG9000BB		↙ 46 ↘ 19,5	
00BG9000RR		↙ 46 ↘ 19,5	

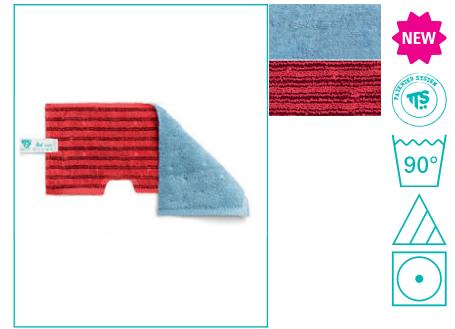

Recambio mopa Tri Wet 1-Safe Bicolor

Recambio mopa doble cara bicolor, un lado para fregado en superficies lisas y el otro lado para fregado en superficies porosas o antideslizantes

código	notas	cm	C
00BG9000RB		↙ 46 ↘ 19,5	

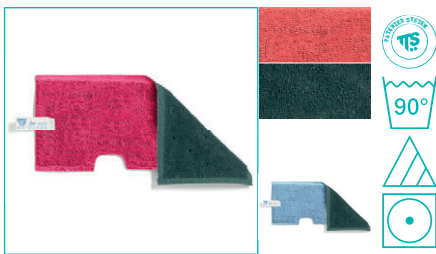

Recambio mopa Tri Wet 1-Strip

Recambio mopa doble cara, un lado para fregado en superficies lisas y el otro lado abrasivo para retirar la suciedad incrustada

código	notas	cm	C
00FG9000VR		↙ 46 ↘ 19,5	
00FG9000VB		↙ 46 ↘ 19,5	

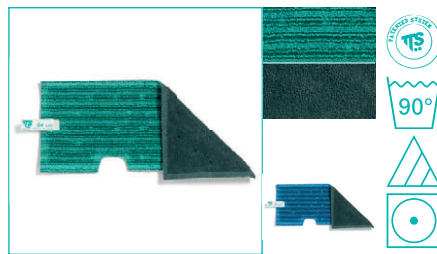

Recambio mopa Tri Safe-Strip

Recambio mopa doble cara, un lado para fregado en superficies porosas o antideslizantes y el otro lado abrasivo para retirar la suciedad incrustada

código	notas	cm	C
00BF9000VV		↙ 46 ↘ 19,5	
00BF9000BV		↙ 46 ↘ 19,5	
00BF9000RV		↙ 46 ↘ 19,5	
00BF9000GV		↙ 46 ↘ 19,5	

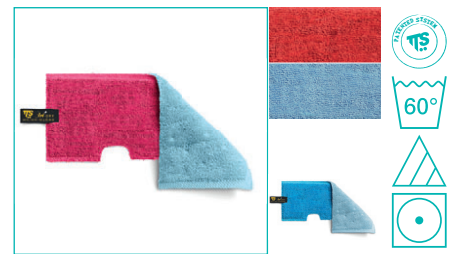

Recambio mopa Tri+ Wet 1-Dry

Recambio mopa doble cara con membrana interna que separa el lado de fregado en superficies lisas del lado secado o barrido en húmedo

código	notas	cm	C
00EG9010RB		↙ 46 ↘ 19,5	
00EG9010BB		↙ 46 ↘ 19,5	
00EG9010RR		↙ 46 ↘ 19,5	

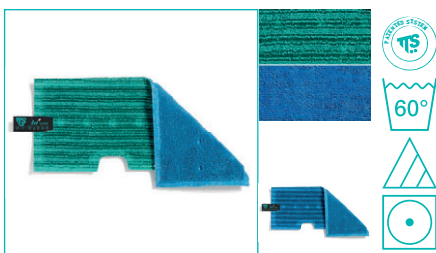

Recambio mopa Tri+ Safe-Dry

Recambio mopa doble cara con membrana interna que separa el lado para fregado en superficies antideslizantes del lado secado o barrido en húmedo

código	notas	cm	C
00BE9010VB		↙ 46 ↘ 19,5	
00BE9010BB		↙ 46 ↘ 19,5	
00BE9010RR		↙ 46 ↘ 19,5	
00BE9010RB		↙ 46 ↘ 19,5	
00BE9010GB		↙ 46 ↘ 19,5	

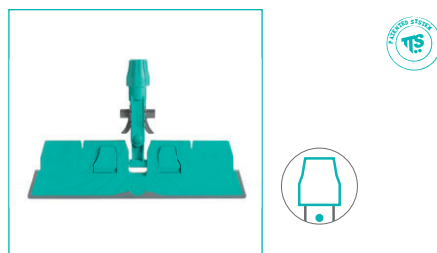

Bastidor Trilogy

Bastidor dos caras, puede ser utilizado indistintamente por ambos lados, con Block System

código	notas	cm	C
00007700V	borde con caucho antigolpes gris	↙ 40 ↘ 10,5	
00007700E	borde con caucho antigolpes verde	↙ 40 ↘ 10,5	

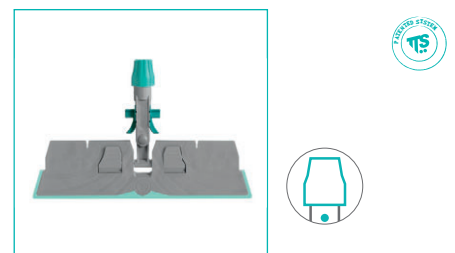

Bastidor Trilogy BCS

Bastidor dos caras, puede ser utilizado indistintamente por ambos lados, de polipropileno con antibacteriano y con Block System

código	notas	cm	C
00007700X	borde en caucho antigolpes verde BCS	↙ 40 ↘ 10,5	

Bastidores



UNI SYSTEM

Sistema práctico y funcional diseñado para facilitar las operaciones de limpieza y reducir el esfuerzo del operario

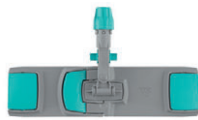

Bastidor Uni System

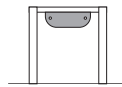

Micro aletas



Cubo y prensa



Pre - impregnación



Impregnación a la demanda

WET SYSTEM

Este sistema asegura la máxima ergonomía, sin necesidad de agacharse en fase de lavado y prensado

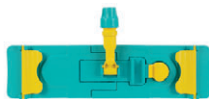

Bastidor Wet System

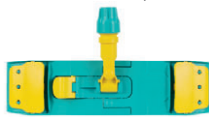

Bastidor Wet System Light

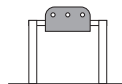

Aletas



Cubo y prensa

WET DISINFECTION

Sistema versátil, ya que es compatible con todos los métodos de lavado e higiénico evitando el contacto con la suciedad (Blik)



Bastidor Wet Disinfection



Bastidor Blik

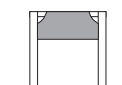

Bolsillos

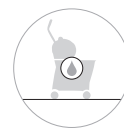

Cubo y prensa



Pre - impregnación



Impregnación a la demanda



made in Italy

Bastidores



VELCRO

Sistema ligero, rápido en las operaciones de colocación y extracción de la mopa y es ideal para la pre-impregnación e impregnación a demanda

LIGERO



Bastidor con sistema velcro

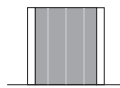

Velcro



Pre - impregnación



Impregnación a demanda

WDS SYSTEM

Sistema versátil, práctico y funcional, permite utilizar tanto los recambios con bolsillos como los con aletas

VERSÁTIL

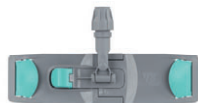

Bastidor WDS System

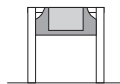

Bolsillos - Aletas



Cubo y prensa



Pre-impregnación



Impregnación a la demanda



made in Italy

Microfibra

MICROFIBRA es una fibra con un espesor de menos de 1 DTX (Decitex), capaz de recoger y atrapar micro partículas de suciedad y bacterias.



PELO HUMANO
51 DTX



ALGODÓN
3,2 DTX



MICROFIBRA
0,78 DTX



ULTRA MICROFIBRA
0,15 DTX



TELARAÑA
0,14 DTX

LA MICROFIBRA ES CLASIFICADA EN SPLIT

HIGH MULTI MICROFIBER

16
SPLIT



32
SPLIT

ULTRA FINE MICROFIBER

Microfibra TTS

Clean Glass, Microsplit 32

¿POR QUÉ ELEGIR LAS MICROFIBRAS TTS...?



SIN ESPONJA INTERNA



CÓDIGO DE COLORES



5 BASTIDORES

SOFT PRO

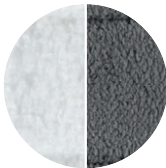

100 % poliéster

- Ideal para la limpieza de pulverización y para quitar el polvo en seco
- Pelo corto: para suelos con media/baja suciedad o la limpieza diaria

SOFT FAST

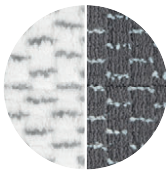

90 % poliéster
10 % poliamida

- Máxima fluidez, recoge y retiene la suciedad fácilmente gracias a los insertos en nylon
- Pelo corto: para suelos con media/baja suciedad o la limpieza diaria

SOFT STRIAT

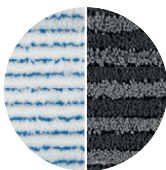

80 % poliéster
20 % poliamida

- Buena capacidad de absorción y buena fluidez
- Pelo corto: para suelos con media/baja suciedad o la limpieza diaria

SOFT BAND



87 % poliéster
13 % poliamida

- Excelente acción desengrasante intensiva sobre la suciedad sin dañar las superficies
- Pelo corto: para suelos con media/baja suciedad o la limpieza diaria

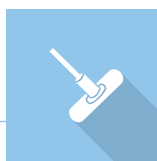

Microfibra

SOFT PLUS

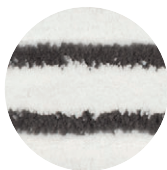

84 % poliéster
16 % poliamida

- Fácil eliminación de las manchas y los residuos gracias a las bandas negras de polipropileno
- Pelo corto: para suelos con media/baja suciedad o la limpieza diaria

MICROSPLIT 32



80 % poliéster
20 % poliamida

- Microfibra ultra-de altas prestaciones que arrastra y retiene la suciedad con un alto grado de autonomía
- Pelo largo: para suelos con media/alta suciedad o la limpieza menos frecuente

MICRORICCIO



100 % poliéster

- Buena capacidad de eliminación de la suciedad combinada con buena capacidad de absorberencia
- Pelo largo: para suelos con media/alta suciedad o la limpieza menos frecuente

MICROBLUE

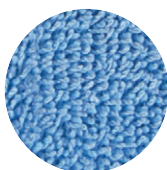

85 % poliéster
15 % poliamida

- Ideal para quitar el polvo en seco, una excelente duración con el uso mojado gracias a las capas internas de microfibra
- Pelo corto: para suelos con media/baja suciedad o la limpieza diaria

MICROBLUE BCS



85 % poliéster
15 % poliamida

- Ideal para evitar la contaminación cruzada gracias al tratamiento con aditivo antibacteriano
- Pelo corto: para suelos con media/baja suciedad o la limpieza diaria

MICROSAFE



50 % poliéster
20 % poliamida
30 % polipropileno

- Eliminación fácil de manchas y residuos gracias a los insertos en polipropileno, máxima fluidez
- Pelo corto: para suelos con media/baja suciedad o la limpieza diaria

ULTRASAFE

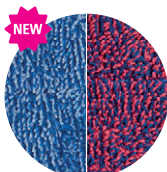

50 % polipropileno
40 % poliéster
10 % poliamida

- Buena capacidad de eliminación de la suciedad combinada con alta fluidez
- Pelo corto: para suelos con media/alta suciedad o la limpieza diaria



Ultrasafe

Increíble fluidez, máxima eficacia



CARACTERÍSTICAS

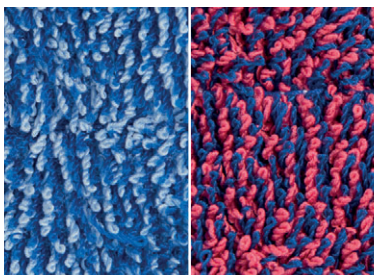

EXCELENTE FLUIDEZ

Resbala fácilmente sobre las superficies antideslizante R10/11

EFICAZ ACCIÓN ABRASIVA

Las inserciones en polipropileno extraen la suciedad

RETIRADA COMPLETA

La microfibra recoge y retiene la suciedad

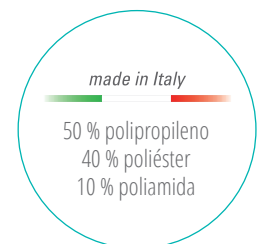

APLICACIÓN

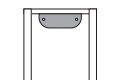

UNI SYSTEM

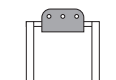

WET SYSTEM

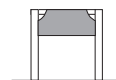

WET DISINFECTION

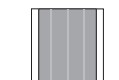

SISTEMA VELCRO



TUFT Line

Recambios de fregado con sistema tufting anudado



CARACTERÍSTICAS



- **ESPECIAL COSIDO:** el sistema tufting asegura la sujeción del hilo al soporte, garantizando una larga duración del recambio
- **MÁXIMA RESISTENCIA:** las dobles costuras presentes en los puntos de mayor esfuerzo permiten al recambio resistir al uso frecuente
- **ELEVADA CAPACIDAD DE ABSORCIÓN:** la trama densa del hilo confiere una larga autonomía de lavado, permitiendo ahorrar agua y detergente
- **ALTAS PRESTACIONES:** la solución de detergente se distribuye de manera uniforme sobre el suelo, facilitando la limpieza

VARIANTES PRODUCTOS

TUFT MICRORICCIO



TUFT POLIÉSTER



TUFT ALGODÓN



TUFT TRIS



APLICACIÓN

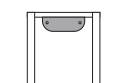

UNI SYSTEM

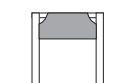

WET DISINFECTION

NEW

Uni System

Intuitivo, rápido, eficaz



CARACTERÍSTICAS

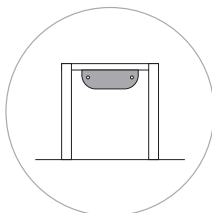
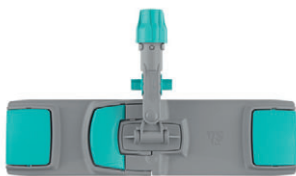

LIGERO

El sistema es ligero y reduce el esfuerzo de los operarios

PRÁCTICO

Los recambios son fáciles de colocar gracias al mecanismo de enganche facilitado

ERGONÓMICO

El diseño ergonómico del bastidor asegura una fácil utilización de la herramienta

SEGURO

El recambio garantiza una fijación permanente durante el uso, gracias al dispositivo antideslizante

FUNCIONAL

La articulación Block System permite la limpieza de superficies verticales

HIGIÉNICO

El recambio sucio se desengancha rápidamente, sin contacto con la suciedad



made in Italy

UNI

S Y S T E M



made in Italy

UNI

S Y S T E M

BASTIDOR

Diseñado para facilitar la limpieza y asegurar la higiene

Compatibilidad

Block system

Articulación patentado para la limpieza de superficies verticales



Cubo y prensa



Pre-impregnación



Impregnación a la demanda

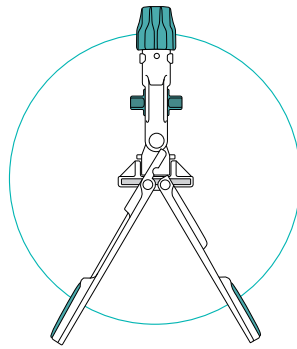

50°

Apertura del bastidor sin mopa

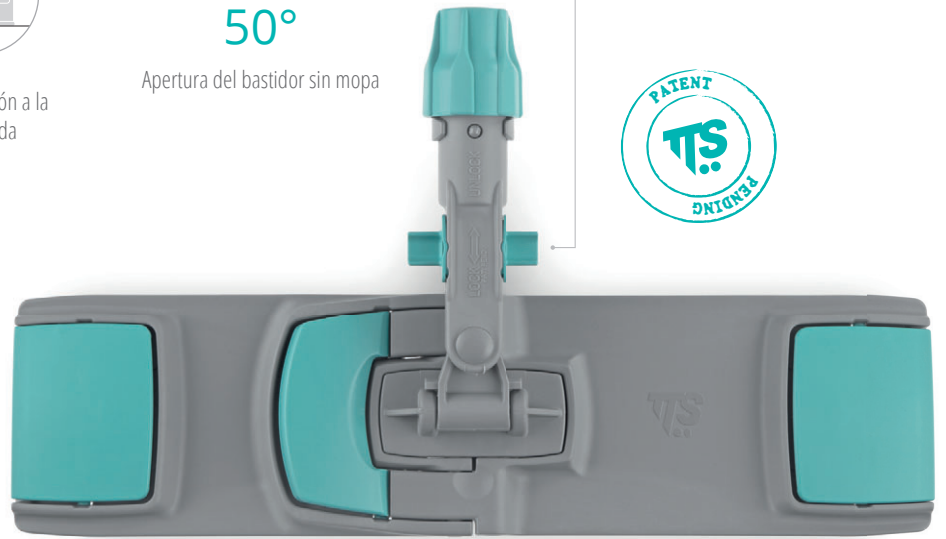

Sistema de apertura fácil

Diseñado para asegurar una fácil y rápida utilización





UNI

S Y S T E M

RECAMBIOS MOPAS

Equipados con micro aletas que aseguran la máxima eficiencia

Gama de recambios
Gama completa de recambios para satisfacer cada necesidad

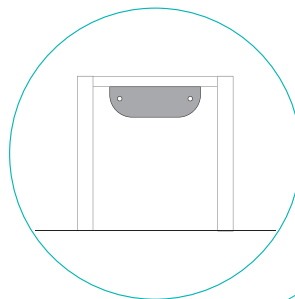

Dispositivo antideslizante
El recambio garantiza una fijación permanente durante el uso



Sistema de enganche fácil
Enganche fácil del recambio

Sistema de desenganche Touch-free

Botones de desenganche del recambio sucio sin contacto

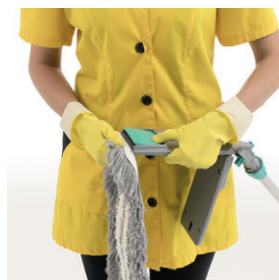
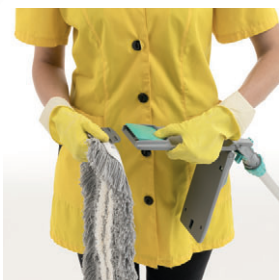

Uni System



Recambio mopa Uni System Soft Fast
Recambio mopa de microfibra con cuadros con alta fluidez, tela de poliéster

código	notas	cm	C
0000B410E		↙ 40 ↘ 11	☐
0000B410Z		↙ 40 ↘ 11	☐

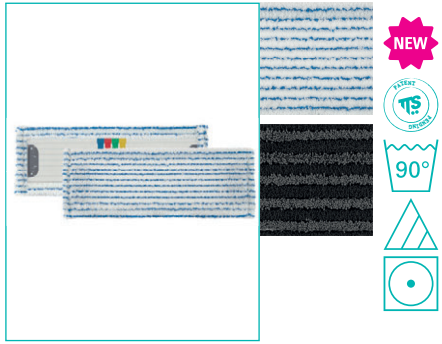

Recambio mopa Uni System Soft Striat
Recambio mopa de microfibra con rayas, tela de poliéster

código	notas	cm	C
0000E410B		↙ 40 ↘ 11	☐
0000E410Z		↙ 40 ↘ 11	☐

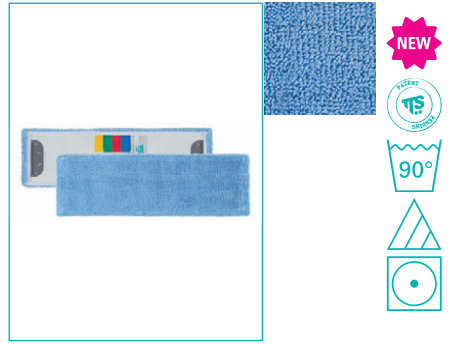

Recambio mopa Uni System Microblue
Recambio mopa de microfibra con alta absorbencia y tela de poliéster

código	notas	cm	C
0000L410B	Microfibra	↙ 40 ↘ 13	☐



Recambio mopa Uni System Ultrasafe
Recambio mopa de microfibra y tela de poliéster para suelos antideslizantes R10/11

código	notas	cm	C
0000H410R	Microfibra	↙ 40 ↘ 13	☐
0000H410B	Microfibra	↙ 40 ↘ 13	☐



Recambio mopa Uni System Tuft Microriccio
Recambio de fregado con sistema tufting anudado, de microfibra, hilo continuo, tela de poliéster con aletas

código	notas	cm	C
00MM410CC	Microfibra	↙ 40 ↘ 13	☐



Recambio mopa Uni System Tuft algodón
Recambio mopa tufting de algodón anudado, hilo continuo interno, extremos cortados, tela de poliéster con aletas

código	notas	cm	C
00CC410CM	Algodón	↙ 40 ↘ 13	☐



Recambio mopa Uni System Tuft poliéster
Recambio mopa tufting de poliéster anudado, hilo continuo interno, extremos cortados, tela de poliéster con aletas

código	notas	cm	C
00WW410CM	Poliéster	↙ 40 ↘ 13	☐

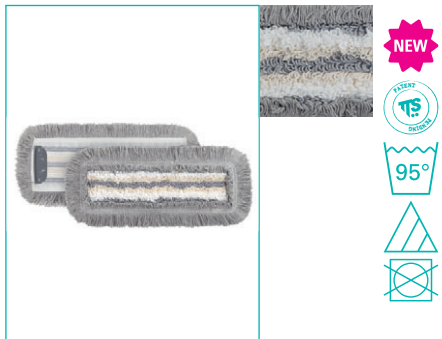

Recambio mopa Uni System Tuft Tris
Recambio mopa tufting anudado de microfibra, algodón y poliéster, hilo continuo interno, extremos cortados, tela de poliéster con aletas

código	notas	cm	C
00SP410CM		↙ 40 ↘ 13	☐

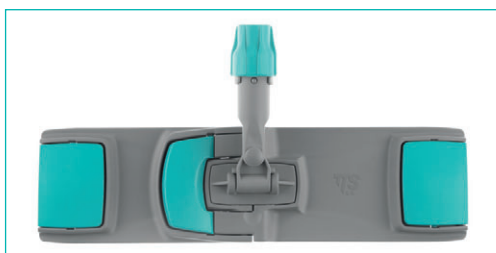
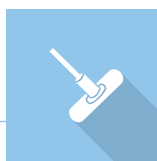

NEW

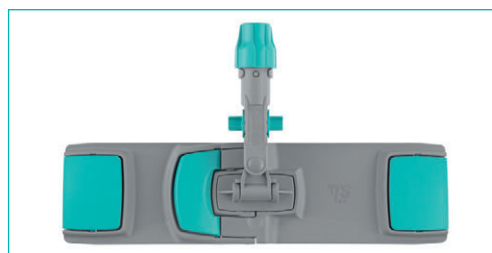

NEW



Bastidor Uni System

Bastidor Uni System en poliamida

código	notas	cm	C
00000870E		↙ 40 ↘ 11	■

Bastidor Uni System con Block System

Bastidor Uni System en poliamida con Block System

código	notas	cm	C
00000870EY		↙ 40 ↘ 11	■

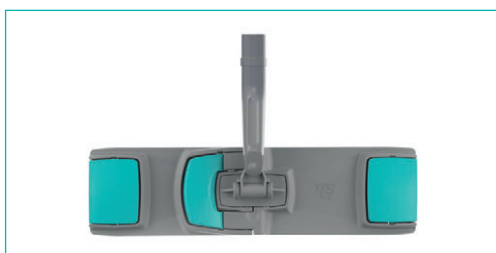

NEW

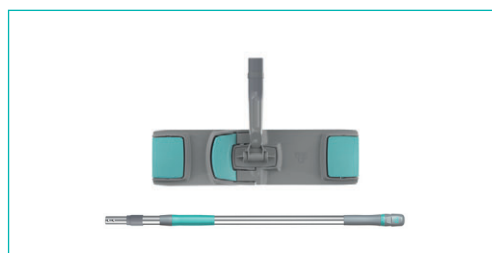

NEW



Bastidor Uni System Infinity

Bastidor Uni System en poliamida con junta

código	notas	cm	C
00000870EU		↙ 40 ↘ 11	■

Kit Uni System Infinity

Kit: mango telescópico con doble empuñadura ergonómica giratoria y bastidor Uni System en poliamida con junta

código	notas	cm	C
KIT0P870EU		↙ 40 ↘ 11	■

Wet System

Sistema de fregado y desinfección

CARACTERÍSTICAS



Este sistema es ideal para una limpieza profesional y eficaz de superficies, paredes y techos.

Utilizando Wet System, los recambios quedan enganchados al bastidor en fase de lavado y prensado, sin necesidad de agacharse y evitando el contacto con la suciedad.

Con Wet System se trabaja de manera más rápida, es ergonómico y es más eficiente respecto a los sistemas tradicionales.

CONSEJOS DE UTILIZACIÓN



Posición vertical



Girar el mango



Apretar hacia abajo para cerrar el soporte



Pulsar el botón amarillo para abrir el soporte

Wet System

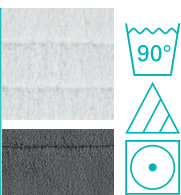

Recambio mopa Wet System Soft Pro
Recambio mopa de microfibra para el barrido en seco/en húmedo (limpieza de pulverización) y para el fregado, tela de poliéster

código	notas	cm	C
0000C210W	↙ 40 ↘ 11		□
0000C210Z	↙ 40 ↘ 11		■

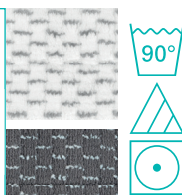
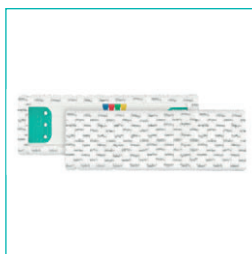

Recambio mopa Wet System Soft Fast
Recambio mopa de microfibra con cuadros con alta fluidez, tela de poliéster

código	notas	cm	C
0000B210E	↙ 40 ↘ 11		▣
0000B210Z	↙ 40 ↘ 11		▤

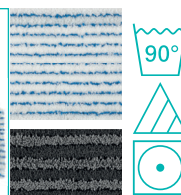

Recambio mopa Wet System Soft Striat
Recambio mopa de microfibra con rayas, tela de poliéster

código	notas	cm	C
0000E210B	↙ 40 ↘ 11		▢
0000E210Z	↙ 40 ↘ 11		▣

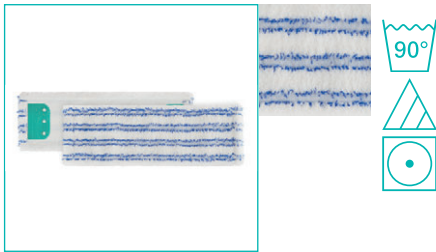

Recambio mopa Wet System Soft Band

Recambio mopa de microfibra blanca con rayas azules en fibra cepillada para acción intensiva, tela de poliéster

código	notas	cm	C
0000A210B		↙ 40 ↘ 11	



Recambio mopa Wet System Microblue

Recambio mopa de microfibra con alta absorción y tela de poliéster

código	notas	cm	C
00000695		↙ 40 ↘ 13	
00000698		↙ 50 ↘ 16	



Recambio mopa Wet System Microsafe

Recambio mopa de microfibra y tela de poliéster, para suelos no deslizantes y para eliminar residuos incrustados

código	notas	cm	C
00000696		↙ 40 ↘ 13	



Recambio mopa Wet System Ultrasafe

Recambio mopa de microfibra y tela de poliéster para suelos antideslizantes R10/11

código	notas	cm	C
0000H210R		↙ 40 ↘ 13	
0000H210B		↙ 40 ↘ 13	



Recambio mopa Wet System microfibra

Recambio mopa de microfibra y tela de poliéster para suelos brillantes

código	notas	cm	C
00000692		↙ 40 ↘ 13	



Recambio mopa Wet System Microriccio

Recambio mopa de microfibra hilo continuo y tela de poliéster

código	notas	cm	C
00000694		↙ 40 ↘ 13	
0R000694MR		↙ 40 ↘ 13	
0B000694MB		↙ 40 ↘ 13	
0V000694MV		↙ 40 ↘ 13	
0G000694MG		↙ 40 ↘ 13	



Recambio mopa Wet System algodón

Recambio mopa de algodón, hilo continuo interno, extremos cortados, tela de poliéster

código	notas	cm	C
00000548		↙ 40 ↘ 13	
00000543		↙ 50 ↘ 16	



Recambio mopa Wet System poliéster

Recambio mopa de poliéster hilo continuo interno, extremos cortados, tela de poliéster

código	notas	cm	C
00000547		↙ 40 ↘ 13	
00000542		↙ 50 ↘ 16	



Recambio mopa Wet System Tris

Recambio mopa de microfibra, poliéster y algodón hilo continuo, tela de poliéster

código	notas	cm	C
00000485		↙ 40 ↘ 13	
00000480		↙ 50 ↘ 16	



Recambio mopa Wet System Basic algodón

Recambio mopa de algodón hilo continuo y tela de poliéster

código	notas	cm	C
00000691		↙ 40 ↘ 13	<input type="checkbox"/>

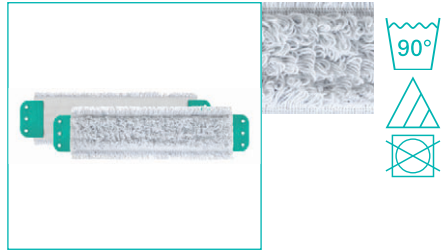

Recambio mopa Wet System Basic microfibra

Recambio mopa de microfibra hilo continuo y tela de poliéster

código	notas	cm	C
00000693		↙ 40 ↘ 13	<input type="checkbox"/>

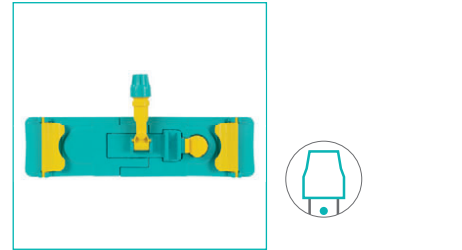

Bastidor Wet System

Bastidor Wet System en poliamida incluye aletas para sujetar la mopa

código	notas	cm	C
00000865		↙ 50 ↘ 13	<input checked="" type="checkbox"/>

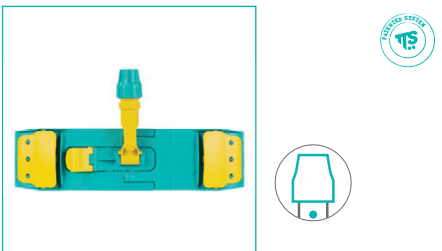

Bastidor Wet System Light

Bastidor Wet System Light en poliamida incluye aletas con tres agujeros para sujetar la mopa

código	notas	cm	C
00000868		↙ 40 ↘ 11	<input checked="" type="checkbox"/>

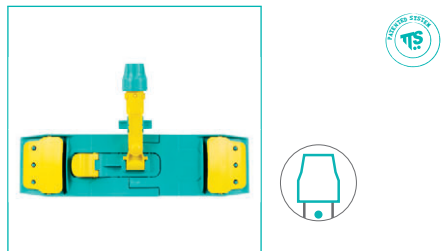

Bastidor Wet System Light con Block System

Bastidor Wet System Light en poliamida con Block System incluye aletas con tres agujeros para sujetar la mopa

código	notas	cm	C
00000869		↙ 40 ↘ 11	<input checked="" type="checkbox"/>



Bastidor Wet System Light Infinity

Bastidor Wet System Light en poliamida incluye aletas con tres agujeros para sujetar la mopa y junta

código	notas	cm	C
00000868EU		↙ 40 ↘ 11	<input type="checkbox"/>

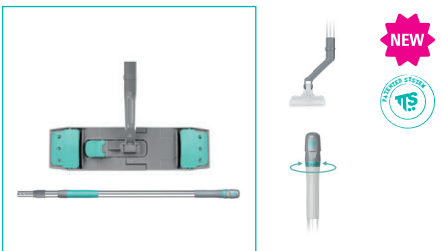

Kit Wet System Light Infinity

Kit: mango telescópico con doble empuñadura ergonómica giratoria y bastidor Wet System Light en poliamida incluye aletas con tres agujeros para sujetar la mopa y junta

código	notas	cm	C
KITOP868EU		↙ 40 ↘ 11	<input type="checkbox"/>



Recambio mopa de algodón con botón

Recambio mopa con fibra de algodón y tela de poliéster

código	notas	cm	C
00000644	para bastidor cod. 00000867	↙ 40 ↘ 11	<input type="checkbox"/>

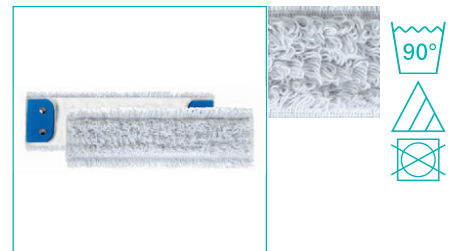

Recambio mopa de poliéster con botón

Recambio mopa con fibra de poliéster y tela de poliéster

código	notas	cm	C
00000640	para bastidor cod. 00000867	↙ 40 ↘ 11	<input type="checkbox"/>

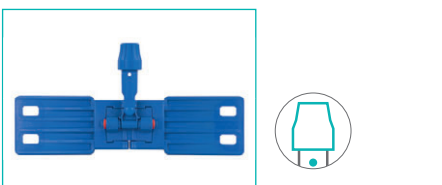

Bastidor Wet System con botón

Bastidor Wet System con botón en polipropileno

código	notas	cm	C
00000867		↙ 40 ↘ 11	<input checked="" type="checkbox"/>



Wet Disinfection

Sistema de fregado y desinfección



Blik y Wet Disinfection son bastidores que permiten fregar y desinfectar las superficies utilizando mopas con bolsillos.

Son ligeros y de fácil utilización, se adhieren perfectamente al suelo y alcanzando bordes y rincones.

Blik y Wet Disinfection son ideales para una limpieza profesional y eficaz de suelos y superficies verticales.

CONSEJOS DE UTILIZACIÓN



Sistema patentado



Fácil colocación del recambio



Enganche automático para todos los recambios



Desenganche del recambio utilizado sin contacto

Wet Disinfection

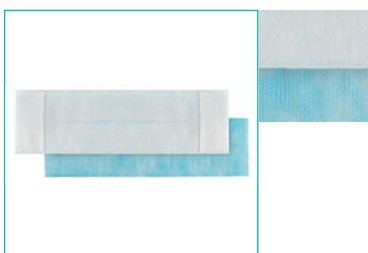

NEW

Mopa desechable TNT Wet Disinfection

Mopa desechable de TNT para el fregado, para el sistema Wet Disinfection

código	notas	cm	C
000A9400	10 paq. de 25 ud	↕ 40 ↗ 11	<input checked="" type="checkbox"/>

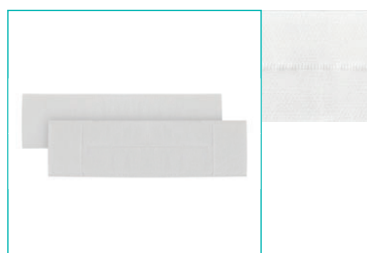

NEW

Mopa desechable microfibra Wet Disinfection

Mopa desechable de microfibra para el fregado, para el sistema Wet Disinfection

código	notas	cm	C
000B9400	10 paq. de 25 ud	↕ 40 ↗ 11	<input type="checkbox"/>

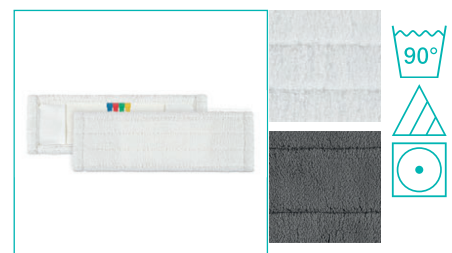

Recambio mopa Wet Disinfection Soft Pro

Recambio mopa de microfibra para el barrido en seco/en húmedo (limpieza de pulverización) y para el fregado, tela de poliéster

código	notas	cm	C
0000C110W		↕ 40 ↗ 11	<input type="checkbox"/>
0000C120W		↕ 50 ↗ 11	<input type="checkbox"/>
0000C110Z		↕ 40 ↗ 11	<input checked="" type="checkbox"/>
0000C120Z		↕ 50 ↗ 11	<input checked="" type="checkbox"/>



Recambio mopa Wet Disinfection Soft Pro WDS

Recambio mopa de microfibra para el barrido en seco/en húmedo (limpieza de pulverización) y para el fregado, tela de poliéster con bolsillos y aletas

código	notas	cm	C
0000C310W		↕ 40 ↘ 11	☐
0000C320W		↕ 50 ↘ 11	☐
0000C310Z		↕ 40 ↘ 11	■
0000C320Z		↕ 50 ↘ 11	■

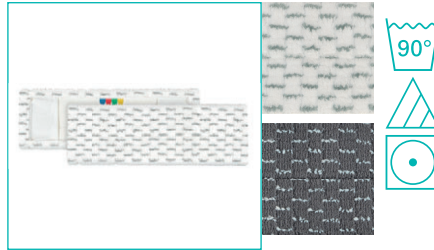

Recambio mopa Wet Disinfection Soft Fast

Recambio mopa de microfibra con cuadros con alta fluidez, tela de poliéster

código	notas	cm	C
0000B110E		↕ 40 ↘ 11	☐
0000B120E		↕ 50 ↘ 11	☐
0000B110Z		↕ 40 ↘ 11	■
0000B120Z		↕ 50 ↘ 11	■

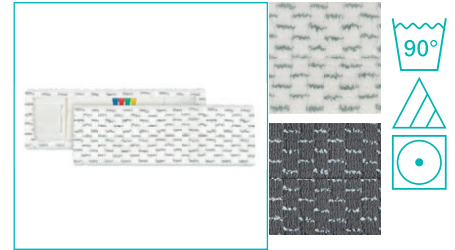

Recambio mopa Wet Disinfection Soft Fast WDS

Recambio mopa de microfibra con cuadros con alta fluidez, tela de poliéster con bolsillos y aletas

código	notas	cm	C
0000B310E		↕ 40 ↘ 11	☐
0000B320E		↕ 50 ↘ 11	☐
0000B310Z		↕ 40 ↘ 11	■
0000B320Z		↕ 50 ↘ 11	■

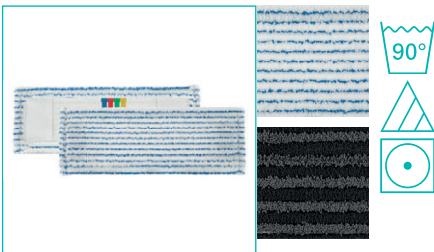

Recambio mopa Wet Disinfection Soft Striat

Recambio mopa de microfibra con rayas, tela de poliéster

código	notas	cm	C
0000E110B		↕ 40 ↘ 11	▣
0000E120B		↕ 50 ↘ 11	▣
0000E110Z		↕ 40 ↘ 11	▣
0000E120Z		↕ 50 ↘ 11	▣

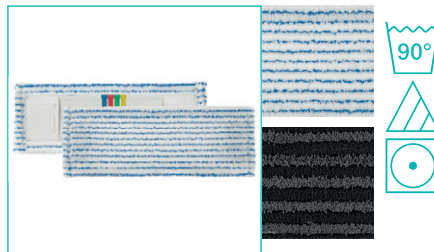

Recambio mopa Wet Disinfection Soft Striat WDS

Recambio mopa de microfibra con rayas, tela de poliéster con bolsillos y aletas

código	notas	cm	C
0000E310B		↕ 40 ↘ 11	▣
0000E320B		↕ 50 ↘ 11	▣
0000E310Z		↕ 40 ↘ 11	▣
0000E320Z		↕ 50 ↘ 11	▣



Recambio mopa Wet Disinfection Soft Band

Recambio mopa de microfibra blanca con rayas azules en fibra cepillada para acción intensiva, tela de poliéster

código	notas	cm	C
0000A110B		↕ 40 ↘ 11	▣
0000A120B		↕ 50 ↘ 11	▣

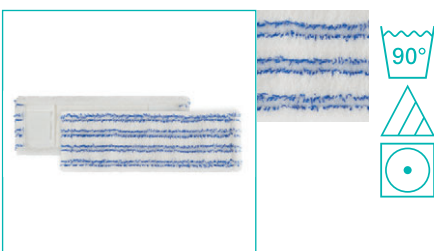

Recambio mopa Wet Disinfection Soft Band WDS

Recambio mopa de microfibra blanca con rayas azules en fibra cepillada para acción intensiva, tela de poliéster con bolsillos y aletas

código	notas	cm	C
0000A310B		↕ 40 ↘ 11	▣
0000A320B		↕ 50 ↘ 11	▣



Recambio mopa Wet Disinfection Microblue

Recambio mopa de microfibra con alta absorción y tela de poliéster

código	notas	cm	C
00000665		↕ 40 ↘ 13	■
00000668		↕ 50 ↘ 16	■

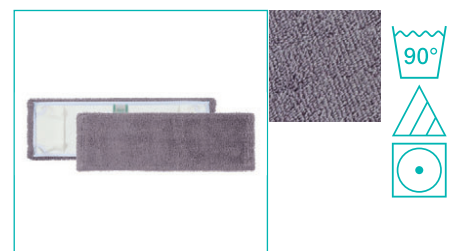

Recambio mopa Wet Disinfection Microblue BCS

Recambio mopa de microfibra antibacteriana con alta absorción y tela de poliéster

código	notas	cm	C
00000665X		↕ 40 ↘ 13	■

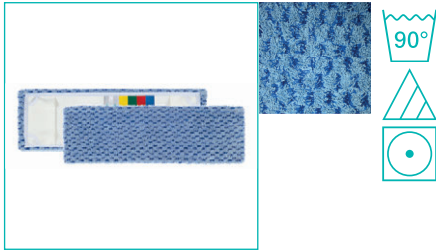

Recambio mopa Wet Disinfection Microsafe

Recambio mopa de microfibra y tela de poliéster, para suelos no deslizantes y para eliminar residuos incrustados

código	notas	cm	C
00000666		↙ 40 ↘ 13	<input checked="" type="checkbox"/>



Recambio mopa Wet Disinfection Ultrasafe

Recambio mopa de microfibra y tela de poliéster para suelos antideslizantes R10/11

código	notas	cm	C
0000H110R		↙ 40 ↘ 13	<input checked="" type="checkbox"/>
0000H110B		↙ 40 ↘ 13	<input checked="" type="checkbox"/>



Recambio mopa Wet Disinfection Ultrasafe WDS

Recambio mopa de microfibra y tela de poliéster con bolsillos y aletas para suelos antideslizantes R10/11

código	notas	cm	C
0000H310R		↙ 40 ↘ 13	<input checked="" type="checkbox"/>
0000H310B		↙ 40 ↘ 13	<input checked="" type="checkbox"/>



Recambio mopa Wet Disinfection Microriccio

Recambio mopa de microfibra hilo continuo y tela de poliéster

código	notas	cm	C
00000476		↙ 40 ↘ 13	<input type="checkbox"/>
0R000476MR		↙ 40 ↘ 13	<input checked="" type="checkbox"/>
0B000476MB		↙ 40 ↘ 13	<input checked="" type="checkbox"/>
0V000476MV		↙ 40 ↘ 13	<input checked="" type="checkbox"/>
0G000476MG		↙ 40 ↘ 13	<input checked="" type="checkbox"/>



Recambio mopa Wet Disinfection Microriccio WDS

Recambio mopa de microfibra hilo continuo, tela de poliéster con bolsillos y aletas

código	notas	cm	C
00000473		↙ 40 ↘ 13	<input type="checkbox"/>
0R000473MR		↙ 40 ↘ 13	<input checked="" type="checkbox"/>
0B000473MB		↙ 40 ↘ 13	<input checked="" type="checkbox"/>
0V000473MV		↙ 40 ↘ 13	<input checked="" type="checkbox"/>
0G000473MG		↙ 40 ↘ 13	<input checked="" type="checkbox"/>



Recambio mopa Wet Disinfection algodón

Recambio mopa en algodón hilo continuo interno, extremos cortados, tela de poliéster

código	notas	cm	C
00000495		↙ 40 ↘ 13	<input type="checkbox"/>
00000496		↙ 50 ↘ 16	<input type="checkbox"/>



Recambio mopa Wet Disinfection algodón WDS

Recambio mopa en algodón hilo continuo interno, extremos cortados, tela de poliéster con bolsillos y aletas

código	notas	cm	C
00000498		↙ 40 ↘ 13	<input type="checkbox"/>
00000499		↙ 50 ↘ 16	<input type="checkbox"/>



Recambio mopa Wet Disinfection poliéster

Recambio mopa de poliéster hilo continuo interno, extremos cortados, tela de poliéster

código	notas	cm	C
00000447		↙ 40 ↘ 13	<input type="checkbox"/>
00000507		↙ 50 ↘ 16	<input type="checkbox"/>



Recambio mopa Wet Disinfection Tris

Recambio mopa de microfibra, poliéster y algodón hilo continuo, tela de poliéster

código	notas	cm	C
00000475		↙ 40 ↘ 13	<input type="checkbox"/>
00000470		↙ 50 ↘ 16	<input type="checkbox"/>



Recambio mopa Wet Disinfection Tuft Microriccio

Recambio de fregado con sistema tufting anudado, de microfibra, hilo continuo, tela de poliéster con bolsillos

código	notas	cm	C
00MM110CC		↙ 40 ↘ 13	<input type="checkbox"/>



Recambio mopa Wet Disinfection Tuft algodón

Recambio mopa tufting de algodón anudado, hilo continuo interno, extremos cortados, tela de poliéster con bolsillos

código	notas	cm	C
00CC110CM		↙ 40 ↘ 13	<input type="checkbox"/>
00CC120CM		↙ 50 ↘ 16	<input type="checkbox"/>



Recambio mopa Wet Disinfection Tuft poliéster

Recambio mopa tufting de poliéster anudado, hilo continuo interno, extremos cortados, tela de poliéster con bolsillos

código	notas	cm	C
00WW110CM		↙ 40 ↘ 13	<input type="checkbox"/>



Recambio mopa Wet Disinfection Tuft Tris

Recambio mopa tufting anudado de microfibra, algodón y poliéster, hilo continuo interno, extremos cortados, tela de poliéster con bolsillos

código	notas	cm	C
00SP110CM		↙ 40 ↘ 13	<input type="checkbox"/>
00SP120CM		↙ 50 ↘ 16	<input type="checkbox"/>

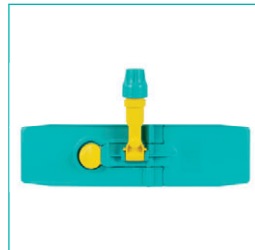

Bastidor Wet Disinfection

Bastidor Wet Disinfection en poliamida

código	notas	cm	C
00000862		↙ 40 ↘ 11	<input checked="" type="checkbox"/>
00000861		↙ 50 ↘ 13	<input checked="" type="checkbox"/>
00000862E		↙ 40 ↘ 11	<input type="checkbox"/>
00000861E		↙ 50 ↘ 13	<input type="checkbox"/>

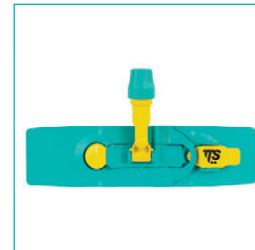

Bastidor Blik

Bastidor Blik en poliamida con pinza para bloquear los recambios

código	notas	cm	C
00000877		↙ 40 ↘ 11	<input checked="" type="checkbox"/>
00000876		↙ 50 ↘ 13	<input checked="" type="checkbox"/>
00000877E		↙ 40 ↘ 11	<input type="checkbox"/>
00000876E		↙ 50 ↘ 13	<input type="checkbox"/>

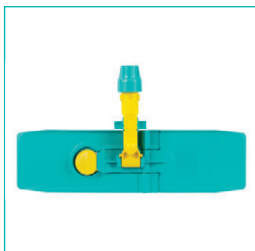

Bastidor Wet Disinfection con Block System

Bastidor Wet Disinfection en poliamida con Block System

código	notas	cm	C
00000862Y		↙ 40 ↘ 11	<input checked="" type="checkbox"/>
00000861Y		↙ 50 ↘ 13	<input checked="" type="checkbox"/>
00000862EY		↙ 40 ↘ 11	<input type="checkbox"/>
00000861EY		↙ 50 ↘ 13	<input type="checkbox"/>

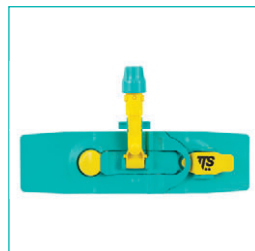

Bastidor Blik con Block System

Bastidor Blik en poliamida con pinza para bloquear los recambios y Block System

código	notas	cm	C
00000877Y		↙ 40 ↘ 11	<input checked="" type="checkbox"/>
00000876Y		↙ 50 ↘ 13	<input checked="" type="checkbox"/>
00000877EY		↙ 40 ↘ 11	<input type="checkbox"/>
00000876EY		↙ 50 ↘ 13	<input type="checkbox"/>

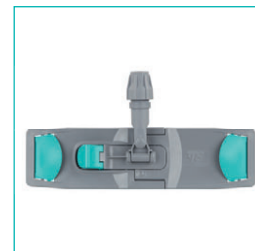

Bastidor Wet Disinfection WDS

Bastidor Wet Disinfection WDS en poliamida

código	notas	cm	C
00000846		↙ 40 ↘ 11	<input checked="" type="checkbox"/>
00000845		↙ 50 ↘ 13	<input checked="" type="checkbox"/>
00000846E		↙ 40 ↘ 11	<input type="checkbox"/>
00000845E		↙ 50 ↘ 13	<input type="checkbox"/>



Bastidor Blik BCS con Block System

Bastidor Blik en poliamida antibacteriano con pinza para bloquear los recambios y Block System

código	notas	cm	C
00000877X		↙ 40 ↘ 11	■

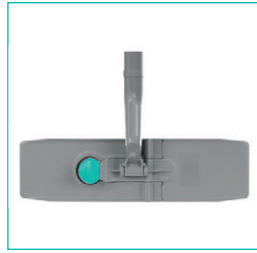

Bastidor Wet Disinfection Infinity

Bastidor Wet Disinfection Infinity de poliamida con junta

código	notas	cm	C
00000862EU		↙ 40 ↘ 11	■



Bastidor Blik Infinity

Bastidor Blik Infinity en poliamida con pinza para bloquear los recambios y junta

código	notas	cm	C
00000877EU		↙ 40,5 ↘ 11	■



Kit Wet Disinfection Infinity

Kit: mango telescópico con doble empuñadura ergonómica giratoria y bastidor Wet Disinfection con junta

código	notas	cm	C
KITOP862EU		↙ 40 ↘ 11	■



Kit Blik Infinity

Kit: mango telescópico con doble empuñadura ergonómica giratoria y bastidor Blik Infinity con junta

código	notas	cm	C
KITOP877EU		↙ 40 ↘ 11	■

Velcro Sistema de fregado y desinfección

CARACTERÍSTICAS



El sistema velcro es ideal para el barrido en seco o en húmedo y para el fregado.

- Los bastidores permiten cambiar los recambios de manera fácil
- Las tiras de velcro son sustituibles
- Puede ser utilizado con mopas previamente impregnadas eliminando los riesgos del fregado y escurrido que causan problemas en las muñecas y espaldas de los operarios

CONSEJOS DE UTILIZACIÓN



Colocación del bastidor sobre la mopa



Extracción de la mopa sucia del bastidor



Simple sustitución de las tiras de velcro

Sistema velcro

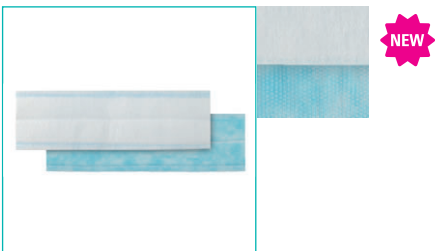

Mopa desechable TNT velcro
Mopa desechable de TNT para el fregado, para el sistema velcro

código	notas	cm	C
000A9602	10 paq. de 25 ud	↙ 40 ↘ 12	<input checked="" type="checkbox"/>

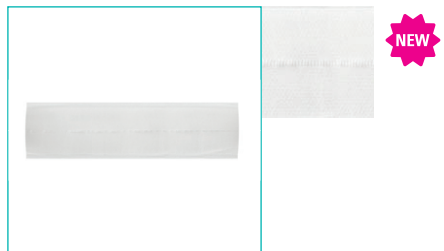

Mopa desechable microfibra velcro
Mopa desechable de microfibra para el fregado, para el sistema velcro

código	notas	cm	C
000B9602	10 paq. de 25 ud	↙ 40 ↘ 12	<input type="checkbox"/>



Recambio mopa sistema velcro Soft Pro
Recambio mopa de microfibra para el barrido en seco/en húmedo (limpieza de pulverización) y para el fregado, tela de poliéster con sistema velcro

código	notas	cm	C
00AB9520BW		↙ 40 ↘ 11	<input type="checkbox"/>
00AB9530BW		↙ 60 ↘ 11	<input type="checkbox"/>
00AB9520BZ		↙ 40 ↘ 11	<input checked="" type="checkbox"/>
00AB9530BZ		↙ 60 ↘ 11	<input checked="" type="checkbox"/>

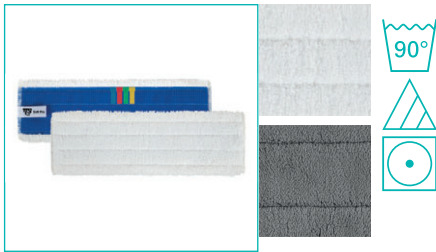

Recambio mopa sistema velcro Soft Pro con borde

Recambio mopa de microfibra para el barrido en seco/en húmedo (limpieza de pulverización) y para el fregado, con tela para sistema velcro y borde reforzado antichoque

código	notas	cm	C
00AB9525BW		↙ 40 ↘ 11	☐
00AB9535BW		↙ 60 ↘ 11	☐
00AB9525BZ		↙ 40 ↘ 11	■
00AB9535BZ		↙ 60 ↘ 11	■

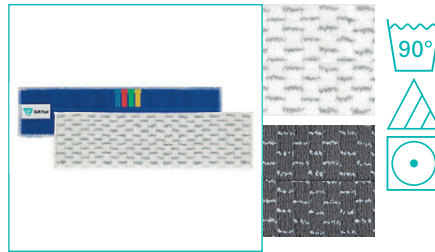

Recambio mopa sistema velcro Soft Fast

Recambio mopa de microfibra con cuadros con alta fluidez, con tela para sistema velcro

código	notas	cm	C
00AA9520BE		↙ 40 ↘ 11	▣
00AA9530BE		↙ 60 ↘ 11	▣
00AA9520BZ		↙ 40 ↘ 11	▣
00AA9530BZ		↙ 60 ↘ 11	▣

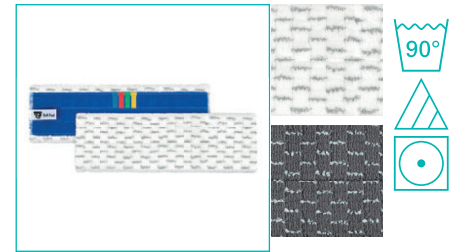

Recambio mopa sistema velcro Soft Fast con borde

Recambio mopa de microfibra con cuadros con alta fluidez, con tela para sistema velcro y borde reforzado antichoque

código	notas	cm	C
00AA9525BE		↙ 40 ↘ 11	▣
00AA9535BE		↙ 60 ↘ 11	▣
00AA9525BZ		↙ 40 ↘ 11	▣
00AA9535BZ		↙ 60 ↘ 11	▣

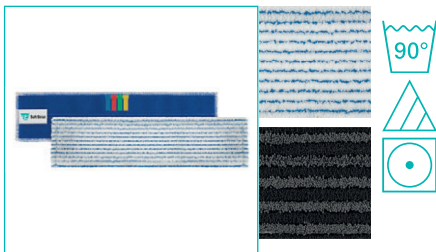

Recambio mopa sistema velcro Soft Striat

Recambio mopa de microfibra con rayas, con tela para sistema velcro

código	notas	cm	C
00AE9520BB		↙ 40 ↘ 11	▣
00AE9530BB		↙ 60 ↘ 11	▣
00AE9520BZ		↙ 40 ↘ 11	▣
00AE9530BZ		↙ 60 ↘ 11	▣

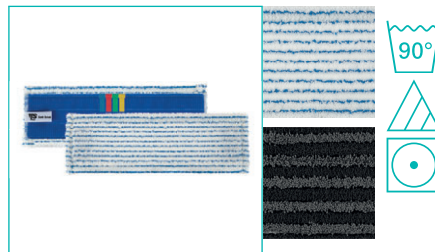

Recambio mopa sistema velcro Soft Striat con borde

Recambio mopa de microfibra con rayas, con tela para sistema velcro y borde reforzado antichoque

código	notas	cm	C
00AE9525BB		↙ 40 ↘ 11	▣
00AE9535BB		↙ 60 ↘ 11	▣
00AE9525BZ		↙ 40 ↘ 11	▣
00AE9535BZ		↙ 60 ↘ 11	▣

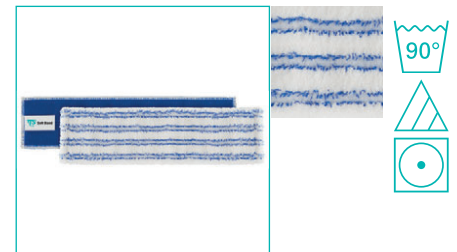

Recambio mopa sistema velcro Soft Band

Recambio mopa de microfibra blanca con rayas azules en fibra cepillada para acción intensiva y tela para velcro

código	notas	cm	C
00AF9520BB		↙ 40 ↘ 11	▣
00AF9530BB		↙ 60 ↘ 11	▣

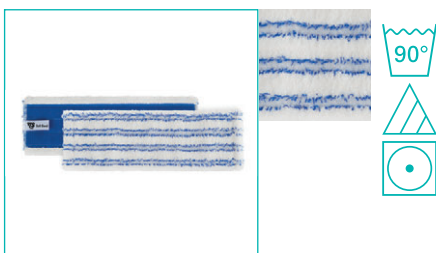

Recambio mopa sistema velcro Soft Band con borde

Recambio mopa de microfibra blanca con rayas azules en fibra cepillada para acción intensiva, tela para velcro y borde reforzado antichoque

código	notas	cm	C
00AF9525BB		↙ 40 ↘ 11	▣
00AF9535BB		↙ 60 ↘ 11	▣

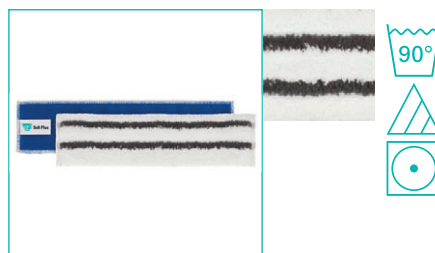

Recambio mopa sistema velcro Soft Plus

Recambio mopa de microfibra blanca con rayas negras en fibra cepillada para acción desengrasante, tela para velcro

código	notas	cm	C
00AC9520BE		↙ 40 ↘ 11	▣

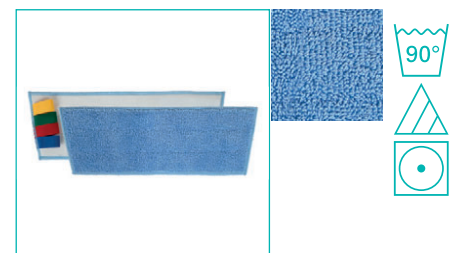

Recambio mopa sistema velcro Microbluel

Recambio mopa de microfibra con alta absorbencia con tela para sistema velcro

código	notas	cm	C
00000729		↙ 30 ↘ 12	▣
00000727		↙ 40 ↘ 12	▣
00000728		↙ 60 ↘ 12	▣

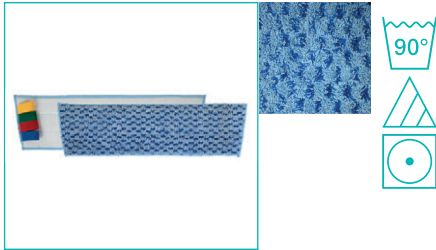

Recambio mopa sistema velcro Microsafe

Recambio mopa de microfibra para suelos no deslizantes y para eliminar residuos incrustados, con tela para sistema velcro

código	notas	cm	C
00000718		↙ 30 ↘ 12	<input checked="" type="checkbox"/>
00000724		↙ 40 ↘ 12	<input checked="" type="checkbox"/>
00000714		↙ 60 ↘ 12	<input checked="" type="checkbox"/>

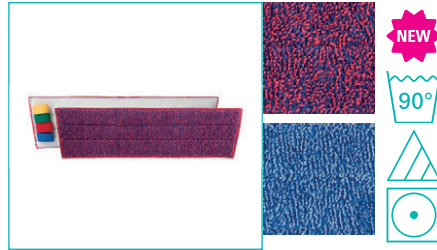

Recambio mopa velcro Ultrasafe

Recambio mopa de microfibra para suelos antideslizantes R10/11, con tela para sistema velcro

código	notas	cm	C
0000H010R		↙ 40 ↘ 12	<input checked="" type="checkbox"/>
0000H010B		↙ 40 ↘ 12	<input checked="" type="checkbox"/>



Recambio mopa sistema velcro Microsplit 32

Recambio mopa en ultra-microfibra hilo continuo con tela para sistema velcro

código	notas	cm	C
OMAD9710BW	blanco con tela azul	↙ 30 ↘ 10,5	<input type="checkbox"/>
OMAD9720BW	blanco con tela azul	↙ 40 ↘ 10,5	<input type="checkbox"/>
OMAD9730BW	blanco con tela azul	↙ 60 ↘ 10,5	<input type="checkbox"/>

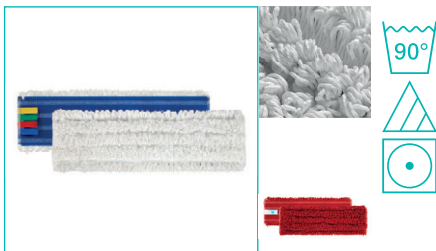

Recambio mopa sistema velcro Microriccio

Recambio mopa de microfibra hilo continuo con tela para sistema velcro

código	notas	cm	C
0M000707	blanco con tela azul	↙ 30 ↘ 10,5	<input type="checkbox"/>
0M000705	blanco con tela azul	↙ 40 ↘ 10,5	<input type="checkbox"/>
0M000706	blanco con tela azul	↙ 60 ↘ 10,5	<input type="checkbox"/>
0RR00745MR	rojo con tela roja	↙ 40 ↘ 10,5	<input checked="" type="checkbox"/>
0BB00745MB	azul con tela azul	↙ 40 ↘ 10,5	<input checked="" type="checkbox"/>
0VV00745MV	verde con tela verde	↙ 40 ↘ 10,5	<input checked="" type="checkbox"/>
0GG00745MG	amarillo con tela amarilla	↙ 40 ↘ 10,5	<input checked="" type="checkbox"/>
0RR00746MR	rojo con tela roja	↙ 60 ↘ 10,5	<input checked="" type="checkbox"/>
0BB00746MB	azul con tela azul	↙ 60 ↘ 10,5	<input checked="" type="checkbox"/>
0VV00746MV	verde con tela verde	↙ 60 ↘ 10,5	<input checked="" type="checkbox"/>
0GG00746MG	amarillo con tela amarilla	↙ 60 ↘ 10,5	<input checked="" type="checkbox"/>



Recambio mopa sistema velcro Basic algodón

Recambio en algodón hilo continuo con tela para sistema velcro

código	notas	cm	C
00000635		↙ 40 ↘ 10,5	<input type="checkbox"/>

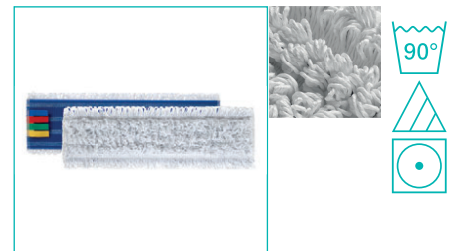

Recambio sistema velcro Basic poliéster

Recambio mopa en poliéster hilo continuo con tela para sistema velcro

código	notas	cm	C
00000637		↙ 40 ↘ 10,5	<input type="checkbox"/>

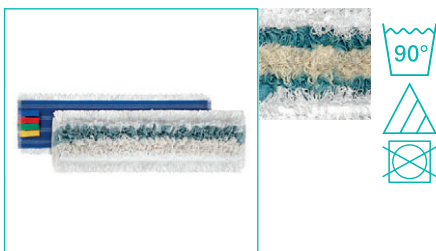

Recambio sistema velcro Tris

Recambio mopa de microfibra, poliéster y algodón hilo continuo, con tela para sistema velcro

código	notas	cm
0M000651		↙ 40 ↘ 10,5
0M000652		↙ 60 ↘ 10,5

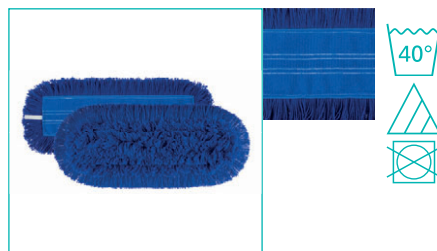

Recambio sistema velcro acrílico

Recambio mopa con franjas acrílicas hilo interno continuo, extremos cortados, con tela para sistema velcro

código	notas	cm	C
00000700		↙ 40 ↘ 10	<input checked="" type="checkbox"/>



Recambio sistema velcro algodón

Recambio mopa con franjas en algodón hilo continuo interno, extremos cortados, con tela para sistema velcro

código	notas	cm	C
00000702		↙ 40 ↘ 10	<input type="checkbox"/>
00000703		↙ 60 ↘ 10	<input type="checkbox"/>

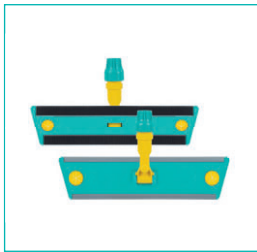

Bastidor sistema velcro

Bastidor con sistema velcro con agujeros sujeta paños ovales

código	notas	cm	C
00000887		↙ 40 ↘ 9,5	<input checked="" type="checkbox"/>
00000887E		↙ 40 ↘ 9,5	<input type="checkbox"/>
00000888		↙ 60 ↘ 9,5	<input checked="" type="checkbox"/>
00000888E		↙ 60 ↘ 9,5	<input type="checkbox"/>

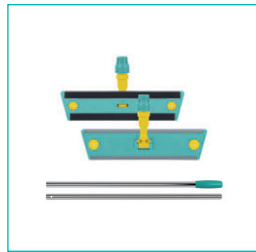

Bastidor sistema velcro con mango

Bastidor con sistema velcro y agujeros sujeta paños ovales, con mango cromado en 2 piezas - 130 cm

código	notas	cm	C
00000885		↙ 40 ↘ 9,5	<input checked="" type="checkbox"/>
00000886		↙ 60 ↘ 9,5	<input checked="" type="checkbox"/>
00000886E		↙ 60 ↘ 9,5	<input type="checkbox"/>

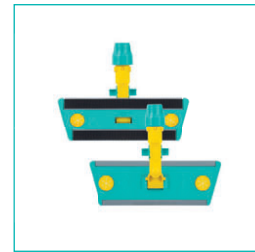

Bastidor sistema velcro con Block System

Bastidor con sistema velcro, agujeros sujeta paños ovales y Block System

código	notas	cm	C
00000894Y		↙ 30 ↘ 9,5	<input checked="" type="checkbox"/>
00000894EY		↙ 30 ↘ 9,5	<input type="checkbox"/>
00000887Y		↙ 40 ↘ 9,5	<input checked="" type="checkbox"/>
00000887EY		↙ 40 ↘ 9,5	<input type="checkbox"/>
00000888Y		↙ 60 ↘ 9,5	<input checked="" type="checkbox"/>
00000888EY		↙ 60 ↘ 9,5	<input type="checkbox"/>



Bastidor sistema velcro Infinity

Bastidor Infinity con sistema velcro, agujeros sujeta paños ovales y junta

código	notas	cm	C
00000887EU		↙ 40 ↘ 9,5	<input type="checkbox"/>

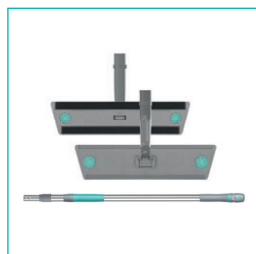

Kit sistema velcro Infinity

Kit: mango telescópico con doble empuñadura ergonómica giratoria y bastidor Infinity con sistema velcro y junta

código	notas	cm	C
KIT0P887EU		↙ 40 ↘ 9,5	<input type="checkbox"/>



Fibra abrasiva para sistema velcro

Fibra abrasiva de poliéster y acrílico

código	notas	cm	C
00000710		↙ 40 ↘ 10	<input type="checkbox"/>
00000711		↙ 60 ↘ 10	<input type="checkbox"/>

Peso: 380 gr/mq (+/- 5)



España para sistema velcro

España de poliéster y poliamida

código	notas	cm	C
00000775		↙ 40 ↘ 10	<input type="checkbox"/>
00000776		↙ 60 ↘ 10	<input type="checkbox"/>

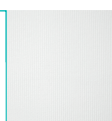

Paño Exon

Set paños en microfibrá

código	notas	cm	C
00000733	1 paq. de 50 ud.	↙ 40 ↘ 13	<input type="checkbox"/>

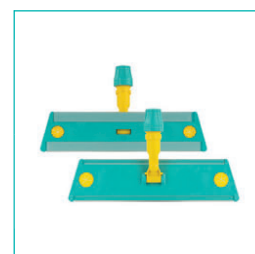

Bastidor Exon

Bastidor en polipropileno

código	notas	cm	C
00000889		↙ 40 ↘ 9	<input checked="" type="checkbox"/>

Puede ser utilizada con paños antiestáticos para barrer el suelo



Bolsas para lavado mopas/bayetas



Bolsa de colores para el lavado de mopas y bayetas

Bolsa de red en colores, de poliéster estabilizado con cordón de cierre para el lavado de mopas y bayetas

código	notas	C
00001831G	capacidad 20 L	<input type="checkbox"/>
00001831B	capacidad 20 L	<input type="checkbox"/>
00001831R	capacidad 20 L	<input type="checkbox"/>
00001831V	capacidad 20 L	<input type="checkbox"/>
00001832B	capacidad 50 L	<input type="checkbox"/>
00001832R	capacidad 50 L	<input type="checkbox"/>
00001834B	capacidad 70 L	<input type="checkbox"/>
00001834R	capacidad 70 L	<input type="checkbox"/>
00001834V	capacidad 70 L	<input type="checkbox"/>
00001834	capacidad 70 L	<input type="checkbox"/>

Bolsas para lavado mopas/bayetas

Bolsa de red en poliéster con cordón de cierre para el lavado de mopas y bayetas

código	notas	C
00001835	capacidad 70 L - dimensiones 79x92 cm	<input type="checkbox"/>
00001836	capacidad 90 L - dimensiones 90x95 cm	<input type="checkbox"/>

Sistema Saniflex

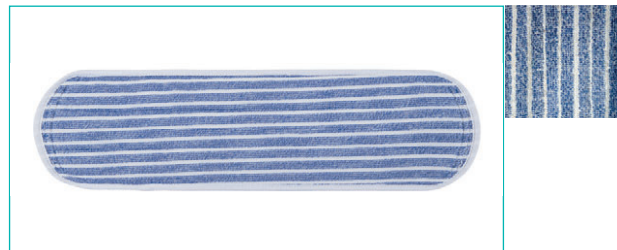

Paño Saniflex

Paño en algodón y fibras sintéticas

código	notas	cm	C
00000773		↙ 66 ↘ 16	<input checked="" type="checkbox"/>

SopORTE Saniflex

SopORTE Saniflex con depósito fijo, capacidad 1,5 L

código	notas	cm	C	L
00000901	con bastidor de 50 cm	↙ 50 ↘ 10,5 ↘ 155	<input checked="" type="checkbox"/>	1,5



Bio System

ERGONOMÍA Y MANTENIMIENTO

NO ES NECESARIO AGACHARSE

Dotado de una empuñadura ergonómica que facilita la utilización de la herramienta manteniéndola en la posición correcta

REDUCCIÓN DE PESO AL LEVANTAR

No tendrá que llenar ni vaciar los cubos, ni enjuagar ni presionar las mopas

FÁCIL DE USAR

Facilita la limpieza de la herramienta, sin necesidad de desmontarla

REDUCCIÓN DEL CONSUMO DEL PRODUCTO QUÍMICO

El depósito se puede rellenar fácilmente y permite dosificar con precisión el producto químico, lo cual permite ahorrar tiempo y dinero.



PUEDE USARSE CON LOS SISTEMAS

VELCRO



BLIK



TRILOGY

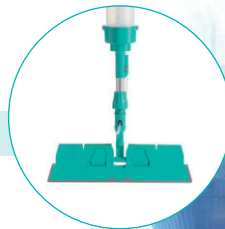

DEPÓSITOS

DEPÓSITO DE DISTINTOS COLORES

El depósito está disponible en varios colores, permitiendo al operador diversificar el líquido en base al entorno que deba limpiar sin necesidad de cambiar de herramienta, de este modo se ahorra una cantidad considerable de tiempo

EXTRAÍBLE Y SUSTITUIBLE

Para una fácil limpieza y para un práctico llenado de producto químico



BIO System



BIO Trilogy Basic

Soporte BIO Basic con bastidor Trilogy, depósito de 0,65 L

código	notas	cm	C	L
00007300	con bastidor de 40 cm	↙ 40 ↘ 10,5 ↙ 155		0,65

Disponible también en la versión con bastidor Trilogy antibacteriano (cod.00007300X)



BIO Blik Pro

Soporte BIO Pro con bastidor Blik, depósito de 0,65 L

código	notas	cm	C	L
00008806	con bastidor de 40 cm	↙ 40 ↘ 11 ↙ 155		0,65
00008807	con bastidor de 50 cm	↙ 50 ↘ 13 ↙ 155		0,65



BIO Blik Basic

Soporte BIO Basic con bastidor Blik, depósito de 0,65 L

código	notas	cm	C	L
00000976	con bastidor de 40 cm	↙ 40 ↘ 11 ↙ 155		0,65
00000977	con bastidor de 50 cm	↙ 50 ↘ 13 ↙ 155		0,65



BIO Wet Disinfection Pro

Soporte BIO Pro con bastidor Wet Disinfection, depósito de 0,65 L

código	notas	cm	C	L
00008808	con bastidor de 40 cm	↙ 40 ↘ 11 ↙ 155		0,65
00008809	con bastidor de 50 cm	↙ 50 ↘ 13 ↙ 155		0,65



BIO Wet Disinfection Basic

Soporte BIO Basic con bastidor Wet Disinfection, depósito de 0,65 L

código	notas	cm	C	L
00000978	con bastidor de 40 cm	↙ 40 ↘ 11 ↙ 155		0,65
00000979	con bastidor de 50 cm	↙ 50 ↘ 13 ↙ 155		0,65



BIO Pro con sistema velcro

Soporte BIO Pro con bastidor sistema velcro, depósito de 0,65 L

código	notas	cm	C	L
00008800	con bastidor de 40 cm	↙ 40 ↘ 9,5 ↙ 155		0,65
00008801	con bastidor de 60 cm	↙ 60 ↘ 9,5 ↙ 155		0,65



BIO Basic con sistema velcro

Soporte BIO Basic con bastidor sistema velcro, depósito de 0,65 L

código	notas	cm	C
00000970	con bastidor de 40 cm - BIO verde, depósito y capuchón azul	↙ 40 ↘ 9,5 ↘ 155	■
00R00970	con bastidor de 40 cm - BIO verde, depósito y capuchón rojo	↙ 40 ↘ 9,5 ↘ 155	■
00G00970	con bastidor de 40 cm - BIO verde, depósito y capuchón amarillo	↙ 40 ↘ 9,5 ↘ 155	■
00V00970E	con bastidor de 40 cm - BIO gris, depósito y capuchón verde	↙ 40 ↘ 9,5 ↘ 155	■
00000970E	con bastidor 40 cm - BIO gris, depósito y capuchón gris	↙ 40 ↘ 9,5 ↘ 155	■
00R00970E	con bastidor de 40 cm - BIO gris, depósito y capuchón rojo	↙ 40 ↘ 9,5 ↘ 155	■
00G00970E	con bastidor 40 cm - BIO gris, depósito y capuchón amarillo	↙ 40 ↘ 9,5 ↘ 155	■
00000971	con bastidor 60 cm - BIO verde, depósito y capuchón verde	↙ 60 ↘ 9,5 ↘ 155	■

BIO Exon Pro

Soporte BIO Pro con bastidor Exon, depósito de 0,65 L

código	notas	cm	C
00008802	con bastidor de 60 cm	↙ 40 ↘ 9 ↘ 155	■



BIO Exon Basic

Soporte BIO Basic con bastidor Exon, depósito de 0,65 L

código	notas	cm	C
00000972	con bastidor de 60 cm	↙ 40 ↘ 9 ↘ 155	■

BIO System - Componentes y accesorios



Cinturón Belty

Cinturón de tejido en varias tallas

código	notas
00003690	talla S - pequeña (118 cm)
00003691	talla M - mediana (130 cm)
00003692	talla L - grande (150 cm)



Bolsillo Belty horizontal

Bolsillo para guardar los recambios sucios

código	notas	C
00003697		■



Bolsillo Belty vertical

Bolsillo para recambios limpios

código	notas	C
00003696		■



Bolsas Belty

Bolsa para depósito BIO

código	notas	C
00003695		■

Jet

Mango con depósito

CARACTERÍSTICAS



- **LISTO PARA USAR:** un sistema que asegura una limpieza rápida y eficiente de suelos, ideal para un fregado de urgencia
- **LIGERO Y ERGONÓMICO:** el mango de aluminio y la empuñadura ergonómica con pulsador permiten mantener siempre una posición correcta, no es necesario agacharse
- **PRÁCTICO Y FÁCIL DE UTILIZAR:** sistema intuitivo, uso fácil y rápido
- **REDUCCIÓN DE PRODUCTOS QUÍMICOS:** fácil de llenar el depósito y control de detergentes directamente desde el mango, con ahorro de tiempo y costes

CONSEJOS DE UTILIZACIÓN

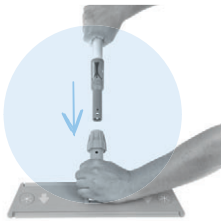

Insertar el mango con depósito Jet



Abrir la tapa de goma e insertar la solución



Presionar el pulsador para rociar la solución detergente sobre el suelo



Distribución sobre el suelo

Jet System



NEW

Jet
Jet mango con depósito, capacidad 500 ml, ø 26 mm

código	notas	cm	C	L
00001100B		↔ 5 ↘ 5 ↗ 145	■	0,50



NEW

Kit Jet
Kit Jet: 1 mango con depósito, 1 bastidor sistema velcro gris 40 cm, 1 recambio mopa sistema velcro Striat con borde

código	notas	cm	L
00001102BK00		↘ 40 ↗ 9 ↘ 158	0,50



Sistemas para aplicación de cera



Aplicación de cera - Saniwax



Aplicador Saniwax

Aplicador con depósito fijo, capacidad 1,5 L y soporte para mojador

código	notas	cm	C
00000905		↘ 40 ↘ 147	<input checked="" type="checkbox"/>

Ideal para encerar los suelos



Recambio mojador

Recambio mojador de poliéster

código	notas	cm	C
00008441		↘ 35	<input type="checkbox"/>
00008440		↘ 40	<input type="checkbox"/>

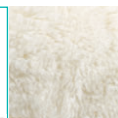

60°

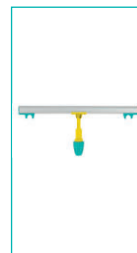

Soporte para recambio mojador

Soporte articulado de aluminio

código	notas	cm	C
00008361		↘ 35	<input checked="" type="checkbox"/>
00008360		↘ 40	<input checked="" type="checkbox"/>



Kit recambio mojador

Kit: soporte articulado y recambio mojador

código	notas	cm
00008241		↘ 35
00008240		↘ 40

Aplicación de cera - Carros y cubos



Cubo Slim

Cubo doble 11+11 L, con doble asa

código	notas	cm	C
00003512		↘ 45 ↘ 36 ↘ 26	<input checked="" type="checkbox"/>



Tapa Slim

Tapa para cubo Slim

código	notas	C
00003535		<input type="checkbox"/>

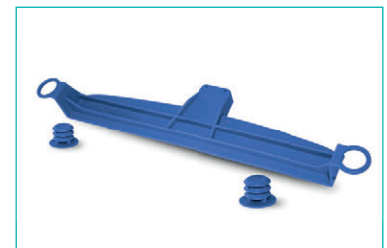

Set porta-tapa Slim

Set porta-tapa para cubo Slim

código	notas	C
V050200		<input checked="" type="checkbox"/>

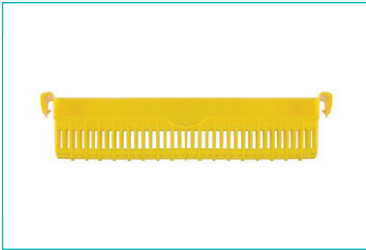

Escruidor Slim
Escruidor para cubo Slim

código	notas	cm	C
00003152			



Rueda 50 mm
Rueda de encaje con soporte en metal

código	notas
00003484	

Compatible con cubo Slim, Jim, cubo fregado ref. 00002907, Squizy Roll, Mini y Double Bucket y con Contenedor Split



Carro cromado
Carro cromado para recambio mojador con asa, cubo y escurridor

código	notas	cm	C	L
00002900		↙ 75 ↘ 35 ↗ 89		20



Cubo para recambio mojador
Cubo 20 L con escurridor y ruedas de ø 50 mm

código	notas	cm	C
00002907		↙ 54,5 ↘ 25,5 ↗ 32	



Jim con escurridor
Cubo 28 L con asa, escurridor y ruedas de ø 50 mm

código	notas	cm	C
00002904		↙ 34 ↘ 57,5 ↗ 33,5	
0B002904		↙ 34 ↘ 57,5 ↗ 33,5	



Jim con escurridor y tapa
Cubo 28 L con asa, tapa, escurridor y ruedas de ø 50 mm

código	notas	cm	C	L
00002910		↙ 34 ↘ 57,5 ↗ 34,5		28
0B002910		↙ 34 ↘ 57,5 ↗ 34,5		28

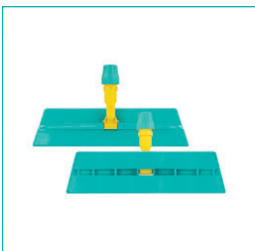

Bastidor cera
Bastidor en polipropileno con ganchos

código	notas	cm	C
00008703		↙ 40	



Recambio sistema velcro Basic poliéster
Recambio mopa en poliéster hilo continuo con tela para sistema velcro

código	notas	cm	C
00000637		↙ 40 ↘ 10,5	





Haraganes para suelo

Dike

Haraganes con rascador

CARACTERÍSTICAS



- EFICAZ: el agua se empuja sin dejar ni una sola gota en el suelo
- RESISTENTE: compuesto de una sola lámina de goma y del soporte en polipropileno
- HIGIÉNICO Y FÁCIL DE LIMPIAR: no tiene ningún agujero ni cavidad
- ESTERILIZACIÓN hasta 120°C (para 40 minutos)
- PRÁCTICO: incluye un rascador en polipropileno, para eliminar fácilmente los residuos incrustados en el suelo

Haraganes con una sola lámina



Haragán Dike

Haragán termoplástico en polipropileno de colores y una sola lámina blanca de goma - con rascador incorporado y rosca

código	notas	cm	C
00008911W		↙ 45	<input type="checkbox"/>
00008912W		↙ 55	<input type="checkbox"/>
00008913W		↙ 75	<input type="checkbox"/>
00008912R		↙ 55	<input checked="" type="checkbox"/>
00008912B		↙ 55	<input checked="" type="checkbox"/>
00008912V		↙ 55	<input checked="" type="checkbox"/>
00008912G		↙ 55	<input checked="" type="checkbox"/>

Haragán de metal

Haragán de metal y lámina negra de espuma de neopreno

código	notas	cm
00008611		↙ 45
00008612		↙ 55
00008613		↙ 75

Se puede utilizar con mangos con agujero

Ideal para ambientes sanitarios y alimentarios - Puede esterilizarse en autoclave hasta 120 ° C

Haragán con doble lámina

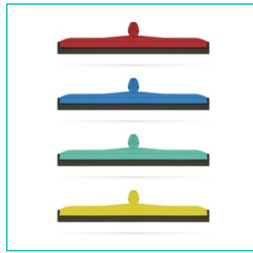
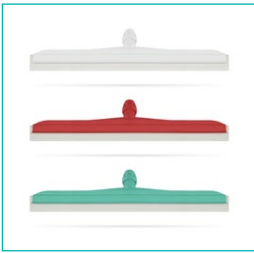

Haragán con doble lámina blanca

Haragán en polipropileno y doble lámina blanca de espuma de neopreno

código	notas	cm	C
00008641		↕ 45	□
00008642		↕ 55	□
00008643		↕ 75	□
00008651		↕ 45	■
00008652		↕ 55	■
00008653		↕ 75	■
00008620		↕ 35	■
00008621		↕ 45	■
00008622		↕ 55	■
00008623		↕ 75	■

Haragán con doble lámina negra

Haragán en polipropileno y doble lámina negra de espuma de neopreno

código	notas	cm	C
00008656		↕ 45	■
00008657		↕ 55	■
00008658		↕ 75	■
00008666		↕ 45	■
00008667		↕ 55	■
00008668		↕ 75	■
00008630		↕ 35	■
00008631		↕ 45	■
00008632		↕ 55	■
00008633		↕ 75	■
00008676		↕ 45	■
00008677		↕ 55	■
00008678		↕ 75	■



Descubre toda la gama de cepillos y escobas desde la página. 32 del Catálogo Comercial



made in Italy

Infinity Pro

SYSTEM

Infinity es el exclusivo sistema ergonómico disponible en las versiones **BASIC** y **PRO**, diseñado para facilitar el movimiento en "∞" y una limpieza profesional del suelo

EFFECTOS EN LA POSTURA



EFFECTOS EN LA MUÑECA

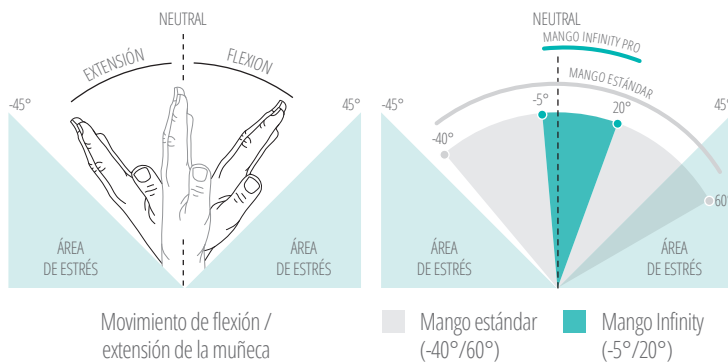

INFINITY PRO TRABAJA EN UNA POSICIÓN NEUTRAL

El sistema Infinity permite a la muñeca permanecer en posición neutral, lo que reduce el esfuerzo, a diferencia de los mangos estándar que sujetan la muñeca a fuertes flexiones / extensiones, que pueden determinar con el tiempo la aparición de trastornos musculoesqueléticos.* Los movimientos reducidos de la muñeca y el hombro permiten que todo el cuerpo trabaje en una posición neutral.

Mango estándar: la muñeca está sujeta a fuertes flexiones / extensiones*
Mango Infinity: la muñeca permanece en posición casi neutral, lo que reduce el esfuerzo*

* "Evaluación del cumplimiento de los requisitos ergonómicos del mango Infinity" editado por Humana Consulting

MANGO

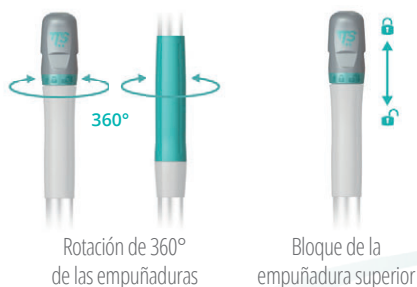

ARTICULACIÓN

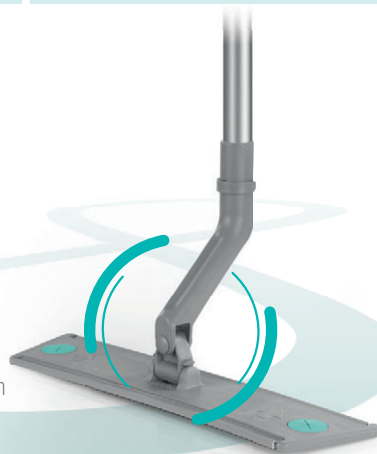

INFINITAMENTE ERGONÓMICO

- Reduce los movimientos de la muñeca en un 75% comparado con los mangos tradicionales
- La rotación a 360° de la empuñadura superior y central combinada con la articulación facilita el movimiento y reduce el tiempo de formación
- El mango se bloquea con un click, permitiendo apoyar el útil con seguridad
- Los tapones de goma garantizan un agarre efectivo, estable y confortable

- La articulación facilita el movimiento en "∞" sin cansar los hombros, brazos y muñecas
- Diseñado para disminuir el esfuerzo del operario, incrementando la productividad
- Permite limpiar fácilmente las zonas de difícil acceso



Infinity SYSTEM Basic

La suposición continua de **posturas incongruentes** y la ejecución de **movimientos repetitivos** que **requieren esfuerzo** pueden conducir a la aparición de **trastornos musculoesqueléticos**: las consecuencias directas son un **empeoramiento de la salud** del operario que se ve obligado a ausentarse del trabajo y el consiguiente **incremento en los costes** soportados por las empresas.

La elección de equipos adecuados, diseñados de acuerdo con los principios de ergonomía, ayuda a **prevenir eficazmente las enfermedades profesionales** relacionadas con el aparato locomotor.



INVERTE EN TU SALUD

CLASIFICACION ERGONOMICA

Infinity PRO	BEST ★ ★ ★	Mango telescópico con doble empuñadura ergonómica giratoria <ul style="list-style-type: none"> • Asegura el mantenimiento de una postura correcta durante las operaciones de limpieza • Reduce considerablemente los movimientos de flexión y extensión de la muñeca • La longitud ajustable le permite adaptar el mango a la altura del operario
Infinity BASIC	BETTER ★ ★ ★	Mango telescópico con empuñadura superior giratoria <ul style="list-style-type: none"> • Reduce considerablemente los movimientos de flexión y extensión de la muñeca • La longitud ajustable le permite adaptar el mango a la altura del operario
Mango TELESCÓPICO	GOOD ★ ★ ★	Mango telescópico con empuñadura antideslizante <ul style="list-style-type: none"> • La longitud ajustable le permite adaptar el mango a la altura del operario



Mangos, astas, escaleras y accesorios

Mangos

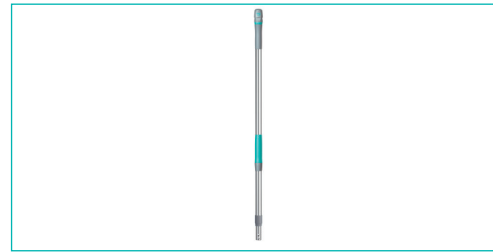
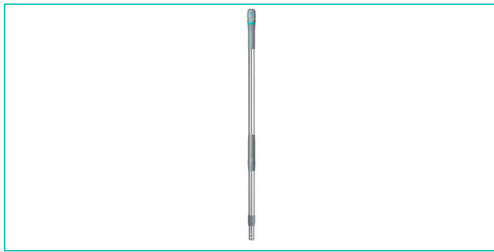

Mango Infinity Basic

Mango telescópico en aluminio y polipropileno con empuñadura ergonómica giratoria

código	notas	cm	C
00001054E		↘ 187	■

Extensible de 108 a 187 cm, ø exterior 26 mm, ø interior 23 mm

Mango Infinity Pro

Mango telescópico en aluminio y polipropileno con doble empuñadura ergonómica giratoria

código	notas	cm	C
00001056E		↘ 184	■

Extensible de 108 a 187 cm, ø exterior 26 mm, ø interior 23 mm

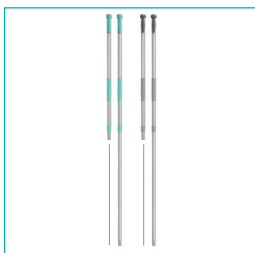

Mango telescópico

Mango telescópico de aluminio con agujero, empuñadura ergonómica antideslizante y con tapón de colores

código	notas	cm	C
0R001044	empuñadura verde, tapón rojo	↘ 184	■
0B001044	empuñadura verde, tapón azul	↘ 184	■
00001044	empuñadura verdes, tapón verde	↘ 184	■
0G001044	empuñadura verde, tapón amarillo	↘ 184	■
00001044E	empuñadura gris, tapón gris	↘ 184	■

Extensible de 102 a 184 cm, ø exterior 26 mm, ø interior 23 mm



Mango telescópico mini

Mango telescópico de aluminio con agujero, empuñadura ergonómica antideslizante y con tapón de colores

código	notas	cm	C
00001058		↘ 93	■
00001058E		↘ 93	■

Extensible de 56 a 93 cm, ø exterior 26 mm, ø interior 23 mm



Mango de aluminio con rosca

Mango de aluminio con rosca, ø 22 mm

código	notas	cm	C
00001043		↘ 140	■

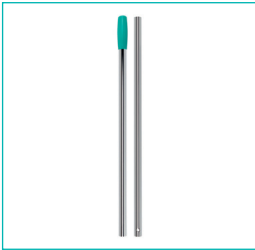

Mango cromado 2 piezas

Mango cromado 2 piezas con agujero, \varnothing 22 mm

código	notas	cm	C
00001010		↕ 130	■
00001011		↕ 140	■



Mango de aluminio

Mango de aluminio con agujero y empuñadura colorada, \varnothing 23 mm

código	notas	cm	C
00001040		↕ 130	■
0R001041		↕ 140	■
0B001041		↕ 140	■
0G001041		↕ 140	■
00001041		↕ 140	■
00001042		↕ 150	■

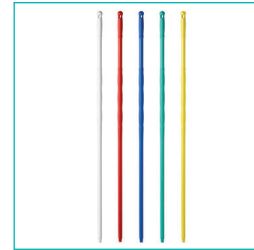

Mangos en polipropileno

Mango en polipropileno con rosca y agujero, \varnothing 25 mm

código	notas	cm	C
00001081W		↕ 145	□
00001081R		↕ 145	■
00001081B		↕ 145	■
00001081V		↕ 145	■
00001081G		↕ 145	■

Puede esterilizarse en autoclave hasta 120 ° C

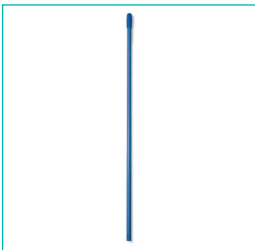

Mango de fibra de vidrio

Mango de fibra de vidrio con agujero, \varnothing 23 mm

código	notas	cm	C
00001045		↕ 145	■

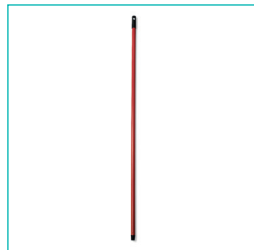

Mango plastificado

Mango plastificado con rosca, \varnothing 22 mm

código	notas	cm	C
00001035		↕ 130	■

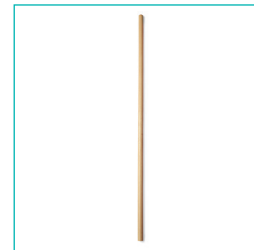

Mango de madera

Mango de madera sin barnizar para escobas industriales, \varnothing 25 mm

código	notas	cm
00001030		↕ 140

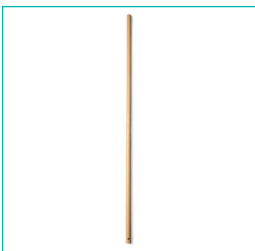

Mango de madera

Mango de madera, \varnothing 28 mm

código	notas	cm
00001031		↕ 145

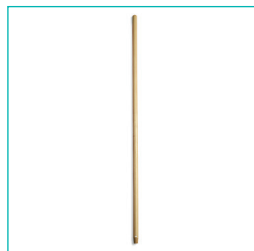

Mango de madera con rosca y agujero

Mango de madera barnizado con rosca y agujero, \varnothing 23 mm

código	notas	cm
00001021		↕ 130
00001026		↕ 150

Mango para escoba Mary 2 cod. 00005541



NEW

sc•ut



ANY
SIZE
SHAPE
TIME
WHERE

UNIVERSAL

GANCHO PORTAMANGO
PARA CUALQUIER MANGO



CARACTERÍSTICAS



- **Simplifica las herramientas de trabajo:** el operario puede dotarse de un solo tipo de gancho para colgar cualquier mango o herramienta, evitando problemas de compatibilidad
- **Contribuye a la seguridad:** colgar las herramientas de trabajo en orden en el carro o directamente en el puesto de trabajo significa evitar cualquier riesgo de accidentes
- **Facilita las operaciones de limpieza:** garantiza una fijación permanente del gancho al mango, sin interferir en el uso durante los procedimientos y evitando la pérdida accidental

Ø 21 ≤ 29 mm



Mangos - componentes y accesorios



NEW
PATENTED SYSTEM
T.S.

Gancho portamango Scout

Gancho portamango universal de polipropileno y goma extensible, para mangos de Ø 21 a 29 mm

código	notas	C
00003319V	1 ud.	
00003319V10	1 paq. de 10 ud.	



Astas telescópicas

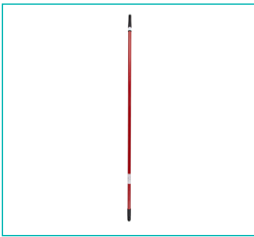

Asta telescópica plastificada

Asta telescópica de metal plastificado con rosca y cono adaptador - 2 piezas

código	notas	cm	C
00001055	2x150 cm = 3,00 m	↕ 300	■

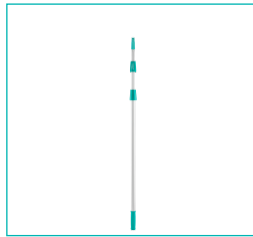

Mango en 3 piezas

Mango telescópico de aluminio con agujero y cono terminal con rosca - 3 piezas

código	notas	cm	C
00008526	3x50 cm = 1,50 m	↕ 150	■
00008520	3x70 cm = 2,10 m	↕ 210	■
00008521	3x100 cm = 3,00 m	↕ 300	■
00008527	3x125 cm = 3,75 m	↕ 375	■
00008524	3x150 cm = 4,50 m	↕ 450	■
00008522	3x200 cm = 6,00 m	↕ 600	■
00008525	3x250 cm = 7,50 m	↕ 750	■
00008523	3x300 cm = 9,00 m	↕ 900	■
00008530	4+4+3 m = 11,00 m	↕ 1100	■

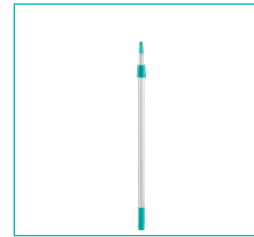

Mango telescópico 2 piezas

Mango telescópico de aluminio con agujero y cono terminal con rosca - 2 piezas

código	notas	cm	C
00008515	2x60 cm = 1,20 m	↕ 120	■
00008514	2x100 cm = 2,00 m	↕ 200	■
00008510	2x125 cm = 2,50 m	↕ 250	■
00008511	2x150 cm = 3,00 m	↕ 300	■
00008512	2x200 cm = 4,00 m	↕ 400	■
00008517	2x250 cm = 5,00 m	↕ 500	■
00008513	2x300 cm = 6,00 m	↕ 600	■

Astas telescópicas - Componentes y accesorios



Mango telescópico 1 pieza

Mango telescópico de aluminio con agujero y cono terminal con rosca

código	notas	cm	C
00008500	1x125 cm = 1,25 m	↕ 125	■
00008501	1x150 cm = 1,50 m	↕ 150	■



Codo de aluminio

Codo de aluminio para astas telescópicas

código	notas	C
00008540		■

No compatible con asta telescópica plastificada ref. 00001055

Escaleras



Escalera de 3 escalones

Escalera plegable de aluminio de 3 escalones, capacidad de carga 150 Kg

código	notas	cm
00008770		↕ 55 ↕ 72 ↕ 95



Escalera de 4 escalones

Escalera plegable de aluminio de 4 escalones, capacidad de carga 150 Kg

código	notas	cm
00008771		↕ 46 ↕ 92 ↕ 164

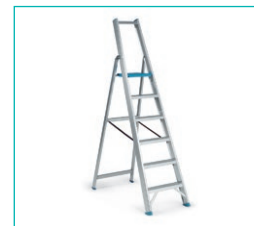

Escalera de 6 escalones

Escalera plegable de aluminio de 6 escalones, capacidad de carga 150 Kg

código	notas	cm
00008772		↕ 52 ↕ 139 ↕ 214



made in Italy



Comodidad e innovación...en un solo movimiento

La limpieza de vidrios siempre ha sido un gran problema para resolver. Hoy en día con CLEAN GLASS ya no está!



CLEAN GLASS es el sistema que revoluciona la limpieza de superficies



Ver más



Limpia y seca en una sola pasada en un tercio de tiempo, reduciendo el 70% de los costes con relación al método tradicional.

Ideal para todas las superficies lavables, como: vidrio, espejos, cerámica, laminado, acero inoxidable, paneles fotovoltaicos ...



Ahorro de costes

Ahorro de tiempo





CLEAN GLASS es un instrumento universal, adecuado para todo tipo de superficies y entornos



◀ Espejos
Cristales

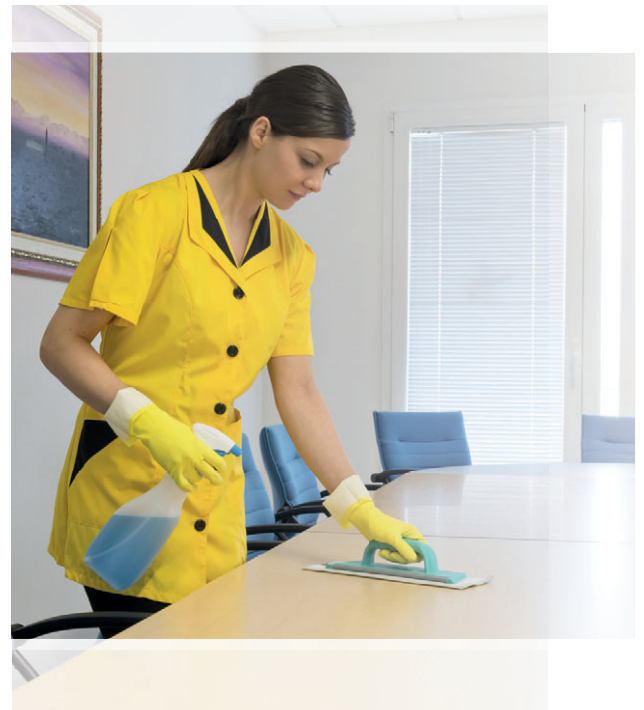

Mesas ▶



◀ Superficies en acero
inoxidable (cocinas,
ascensores, puertas, etc ...)



Línea cristales

Sistema Clean Glass



Clean Glass - Kit BASIC

Kit BASIC para la limpieza de cristales, espejos y acero

código	notas	cm
KIT00069		↙ 20 ↘ 7 ↗ 54



Clean Glass - Kit PRO

Kit PRO para la limpieza de cristales, espejos y acero

código	notas	cm
KIT00073	caja en IT/EN	↙ 56,5 ↘ 12 ↗ 7
KIT00074	caja en ES/DE	↙ 56,5 ↘ 12 ↗ 7



Soporte Clean Glass

Soporte con empuñadura manual con sistema velcro

código	notas	cm	C
00008702		↙ 30 ↘ 8	<input checked="" type="checkbox"/>
00008702E		↙ 30 ↘ 8	<input type="checkbox"/>
00008705E		↙ 40 ↘ 8	<input type="checkbox"/>

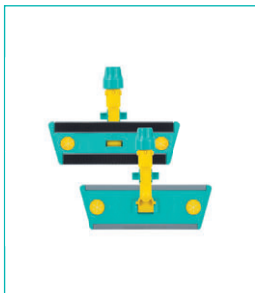

Bastidor sistema velcro con Block System

Bastidor con sistema velcro, agujeros sujeta paños ovales y Block System

código	notas	cm	C
00000894Y		↙ 30 ↘ 9,5	<input checked="" type="checkbox"/>
00000894EY		↙ 30 ↘ 9,5	<input type="checkbox"/>
00000887Y		↙ 40 ↘ 9,5	<input checked="" type="checkbox"/>
00000887EY		↙ 40 ↘ 9,5	<input type="checkbox"/>
00000888Y		↙ 60 ↘ 9,5	<input checked="" type="checkbox"/>
00000888EY		↙ 60 ↘ 9,5	<input type="checkbox"/>



Mango telescópico mini

Mango telescópico de aluminio con agujero, empuñadura ergonómica antideslizante y con tapón de colores

código	notas	cm	C
00001058		↙ 93	<input checked="" type="checkbox"/>
00001058E		↙ 93	<input type="checkbox"/>

Extensible de 56 a 93 cm, ø exterior 26 mm, ø interior 23 mm



Recambio mopa sistema velcro Microsplit 32

Recambio mopa en ultra-microfibra hilo continuo con tela para sistema velcro

código	notas	cm	C
0MAD9710BW	blanco con tela azul	↙ 30 ↘ 10,5	<input type="checkbox"/>
0MAD9720BW	blanco con tela azul	↙ 40 ↘ 10,5	<input type="checkbox"/>
0MAD9730BW	blanco con tela azul	↙ 60 ↘ 10,5	<input type="checkbox"/>

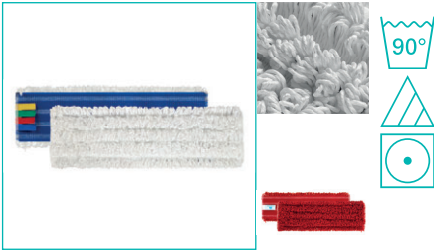

Recambio mopa sistema velcro Microriccio
Recambio mopa de microfibra hilo continuo con tela para sistema velcro

código	notas	cm	C
0M000707	blanco con tela azul	↙ 30 ↘ 10,5	<input type="checkbox"/>
0M000705	blanco con tela azul	↙ 40 ↘ 10,5	<input type="checkbox"/>
0M000706	blanco con tela azul	↙ 60 ↘ 10,5	<input type="checkbox"/>
0RR00745MR	rojo con tela roja	↙ 40 ↘ 10,5	<input checked="" type="checkbox"/>
0BB00745MB	azul con tela azul	↙ 40 ↘ 10,5	<input checked="" type="checkbox"/>
0VV00745MV	verde con tela verde	↙ 40 ↘ 10,5	<input checked="" type="checkbox"/>
0GG00745MG	amarillo con tela amarilla	↙ 40 ↘ 10,5	<input checked="" type="checkbox"/>
0RR00746MR	rojo con tela roja	↙ 60 ↘ 10,5	<input checked="" type="checkbox"/>
0BB00746MB	azul con tela azul	↙ 60 ↘ 10,5	<input checked="" type="checkbox"/>
0VV00746MV	verde con tela verde	↙ 60 ↘ 10,5	<input checked="" type="checkbox"/>
0GG00746MG	amarillo con tela amarilla	↙ 60 ↘ 10,5	<input checked="" type="checkbox"/>

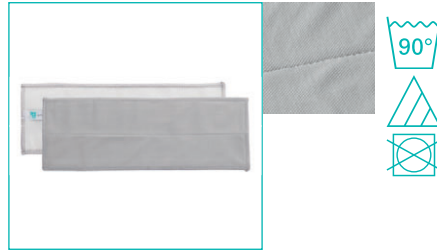

Mopa sistema velcro Clean Glass
Mopa en microfibra para superficies brillantes

código	notas	cm	C
00000734	1 paq. de 5 ud.	↙ 30 ↘ 10,5	<input checked="" type="checkbox"/>
00000739	1 paq. de 5 ud.	↙ 40 ↘ 10,5	<input checked="" type="checkbox"/>

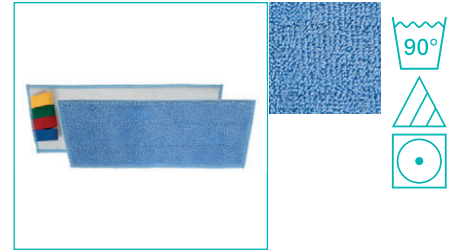

Recambio mopa sistema velcro Microblue
Recambio mopa de microfibra con alta absorción con tela para sistema velcro

código	notas	cm	C
00000729		↙ 30 ↘ 12	<input checked="" type="checkbox"/>
00000727		↙ 40 ↘ 12	<input checked="" type="checkbox"/>
00000728		↙ 60 ↘ 12	<input checked="" type="checkbox"/>

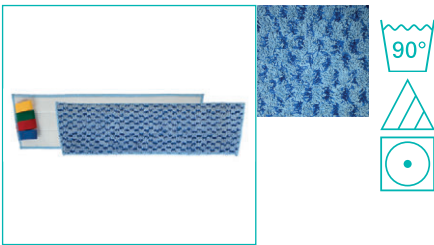

Recambio mopa sistema velcro Microsafe
Recambio mopa de microfibra para suelos no deslizantes y para eliminar residuos incrustados, con tela para sistema velcro

código	notas	cm	C
00000718		↙ 30 ↘ 12	<input checked="" type="checkbox"/>
00000724		↙ 40 ↘ 12	<input checked="" type="checkbox"/>
00000714		↙ 60 ↘ 12	<input checked="" type="checkbox"/>



Soporte mojador articulado
Soporte de aluminio y plástico

código	notas	cm
00008380		↙ 25
00008381		↙ 35
00008382		↙ 45



Kit soporte articulado y recambio mojador Striat

Soporte de aluminio y plástico con mojador Striat

código	notas	cm	C
00008200		↙ 25	<input checked="" type="checkbox"/>
00008201		↙ 35	<input checked="" type="checkbox"/>
00008202		↙ 45	<input checked="" type="checkbox"/>



Kit soporte articulado y recambio mojador Striat abrasivo
Soporte de aluminio y plástico con mojador Striat con abrasivo

código	notas	cm	C
00008210		↙ 25	<input checked="" type="checkbox"/>
00008211		↙ 35	<input checked="" type="checkbox"/>
00008212		↙ 45	<input checked="" type="checkbox"/>



Kit soporte articulado y recambio mojador de poliéster
Soporte de aluminio y plástico con mojador en poliéster

código	notas	cm	C
00008220		↙ 25	<input type="checkbox"/>
00008221		↙ 35	<input type="checkbox"/>
00008222		↙ 45	<input type="checkbox"/>



Kit soporte articulado y recambio mojador de microfibra
Soporte de aluminio y plástico con mojador de microfibra

código	notas	cm	C
00008225		↙ 25	<input type="checkbox"/>
00008226		↙ 35	<input type="checkbox"/>
00008227		↙ 45	<input type="checkbox"/>



Kit soporte articulado y recambio mojador abrasivo

Soporte de aluminio y plástico con mojador de poliéster con abrasivo

código	notas	cm	C
00008230		↙ 25	<input type="checkbox"/>
00008231		↙ 35	<input type="checkbox"/>
00008232		↙ 45	<input type="checkbox"/>



Soporte mojador fijo

Soporte fijo para mojador

código	notas	cm	C
00008390		↙ 25	<input type="checkbox"/>
00008391		↙ 35	<input type="checkbox"/>
00008392		↙ 45	<input type="checkbox"/>
00008393		↙ 55	<input type="checkbox"/>



Kit soporte fijo y recambio mojador Striat

Soporte de plástico con mojador Striat

código	notas	cm	C
00008250		↙ 25	<input checked="" type="checkbox"/>
00008251		↙ 35	<input checked="" type="checkbox"/>
00008252		↙ 45	<input checked="" type="checkbox"/>



Kit soporte fijo y recambio mojador Striat abrasivo

Soporte de plástico con recambio mojador Striat con abrasivo

código	notas	cm	C
00008270		↙ 25	<input checked="" type="checkbox"/>
00008271		↙ 35	<input checked="" type="checkbox"/>
00008272		↙ 45	<input checked="" type="checkbox"/>



Kit soporte fijo y recambio mojador de poliéster

Soporte de plástico con mojador de poliéster

código	notas	cm	C
00008260		↙ 25	<input type="checkbox"/>
00008261		↙ 35	<input type="checkbox"/>
00008262		↙ 45	<input type="checkbox"/>
00008263		↙ 55	<input type="checkbox"/>



Kit soporte fijo y recambio mojador de microfibra

Soporte de plástico con mojador de microfibra

código	notas	cm	C
00008265		↙ 25	<input type="checkbox"/>
00008266		↙ 35	<input type="checkbox"/>
00008267		↙ 45	<input type="checkbox"/>



Kit soporte fijo y recambio mojador abrasivo

Soporte en plástico con mojador de poliéster con abrasivo

código	notas	cm	C
00008280		↙ 25	<input type="checkbox"/>
00008281		↙ 35	<input type="checkbox"/>
00008282		↙ 45	<input type="checkbox"/>
00008283		↙ 55	<input type="checkbox"/>



Mojador Striat

Recambio mojador estriado de poliamida y acrílico

código	notas	cm	C
00008400		↙ 25	<input checked="" type="checkbox"/>
00008401		↙ 35	<input checked="" type="checkbox"/>
00008402		↙ 45	<input checked="" type="checkbox"/>
00008403		↙ 55	<input checked="" type="checkbox"/>



Mojador Striat abrasivo

Recambio mojador estriado de poliamida y acrílico con abrasivo

código	notas	cm	C
00008420		↙ 25	<input checked="" type="checkbox"/>
00008421		↙ 35	<input checked="" type="checkbox"/>
00008422		↙ 45	<input checked="" type="checkbox"/>



Mojador de microfibra
Recambio mojadador de microfibra

código	notas	cm	C
00008415		↕ 25	<input type="checkbox"/>
00008416		↕ 35	<input type="checkbox"/>
00008417		↕ 45	<input type="checkbox"/>



Mojador de poliéster
Recambio mojadador de poliéster

código	notas	cm	C
00008410		↕ 25	<input type="checkbox"/>
00008411		↕ 35	<input type="checkbox"/>
00008412		↕ 45	<input type="checkbox"/>
00008413		↕ 55	<input type="checkbox"/>



Recambio mojadador de poliéster abrasivo
Recambio mojadador de poliéster con abrasivo

código	notas	cm	C
00008430		↕ 25	<input type="checkbox"/>
00008431		↕ 35	<input type="checkbox"/>
00008432		↕ 45	<input type="checkbox"/>
00008433		↕ 55	<input type="checkbox"/>

Kit Duo soporte y recambio mojadador
Limpiacristales y mojadador



código	notas	cm	C
00008080		↕ 30	<input type="checkbox"/>

Recambio mojadador Duo
Mojador de poliamida y acrílico



código	notas	cm	C
00008085		↕ 25	<input type="checkbox"/>

Limpiacristales



Limpiacristales articulada
Limpiacristales con empuñadura articulada de nylon y soporte con goma intercambiable

código	notas	cm
00008000		↕ 25
00008001		↕ 30
00008002		↕ 35
00008003		↕ 40
00008004		↕ 45
00008005		↕ 50
00008006		↕ 55



Limpiacristales fijo con empuñadura revestida en goma
Limpiacristales de acero inox con empuñadura con muelle y soporte de goma intercambiable

código	notas	cm
00008050		↕ 25
00008051		↕ 30
00008052		↕ 35
00008053		↕ 40
00008054		↕ 45
00008055		↕ 50
00008056		↕ 55



Limpiacristales fijo con empuñadura de polipropileno
Limpiacristales de acero inox con empuñadura de polipropileno con muelle y soporte en goma intercambiable

código	notas	cm
00008040		↕ 25
00008041		↕ 30
00008042		↕ 35
00008043		↕ 40
00008044		↕ 45
00008045		↕ 50
00008046		↕ 55

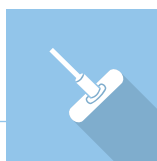

Limpiacristales - Componentes y accesorios



Empuñadura articulada limpiacristales

Empuñadura articulada de nylon

código	notas
00008180	



Empuñadura fija de acero

Empuñadura con muelle de acero inox revestida por goma

código	notas
00008190	



Empuñadura fija de polipropileno

Empuñadura con muelle de polipropileno

código	notas
00008196	



Limpiacristales soporte y lámina

Soporte agujereado de acero inox con lámina de goma

código	notas
00008100	25 cm
00008101	30 cm
00008102	35 cm
00008103	40 cm
00008104	45 cm
00008105	50 cm
00008106	55 cm



Lámina limpiacristales

Lámina de goma para soporte limpiacristales

código	notas
00008167	72 cm
00008150	92 cm



Maleta set ventanas

Maleta con 1 kit profesional para limpieza de ventanas

código	notas	cm
00008596		60 ↓ 20 ↓ 37

Sistemas con esponjas y paños

Sistema Fixi



Raspador Fixi
Raspador de aluminio

código	notas	cm
00008741		↕ 20 ↗ 15 ↘ 13

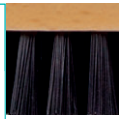

Cepillo Fixi
Cepillo de madera con cerdas de PVC

código	notas	cm
00008746		↕ 23 ↗ 6 ↘ 5



Esponja Fixi
Esponja Fixi

código	notas	cm
00008745		↕ 28 ↗ 12 ↘ 6,5

Rascadores



Rascador Best con mango cromado
Rascador metálico con soporte para cuchillas y mango cromado

código	notas	cm
00008557	mango 120 cm	↕ 10,5 ↗ 120
00008555	mango 25 cm	↕ 10,5 ↗ 25



Rascador Best
Rascador metálico con soporte para cuchillas y mango cromado

código	notas	cm
00008550		↕ 10,5 ↗ 23

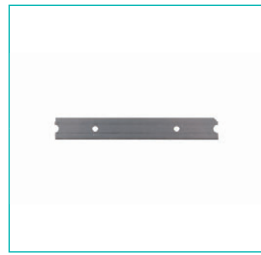

Rascador Best - Set cuchillas
Set cuchillas para rascador Best

código	notas	cm
00008580	1 paq. de 250 ud.	



Rascador de bolsillo Handley
Rascador metálico

código	notas	cm
00008560		↕ 9,5 ↗ 5 ↘ 1



Rascador de bolsillo Handley - Set cuchillas
Set cuchillas para rascador Handley

código	notas	cm
00008585	1 paq. de 100 ud.	



Rascador Clip
Rascador metálico con 10 cuchillas

código	notas	cm
00008570		



Rascador Clip - Set cuchillas
Set cuchillas para rascador Clip

código	notas	cm
00008592	1 paq. de 100 ud.	



Sistema Terfir



Soporte Terfir

Soporte manual

código	notas	cm	C
00008701		↙ 23 ↘ 10	
00008701E		↙ 23 ↘ 10	

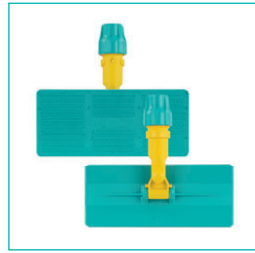

Soporte Terfir articulado

Soporte articulado

código	notas	cm	C
00008700		↙ 25 ↘ 12	

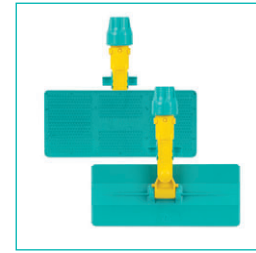

Soporte Terfir con Block System

Soporte articulado con Block System

código	notas	cm	C
00008700Y		↙ 25 ↘ 12	
00008700EY		↙ 25 ↘ 12	

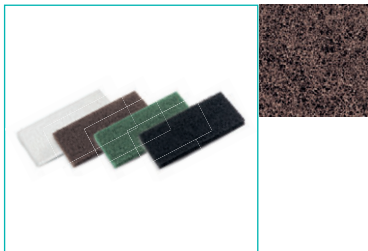

Fibra Terfir

Fibra abrasiva de nylon y poliéster

código	notas	cm	C
00008710		↙ 25 ↘ 12	
00008711		↙ 25 ↘ 12	
00008712		↙ 25 ↘ 12	
00008713		↙ 25 ↘ 12	



COMPATIBILIDAD

Telas y sistemas

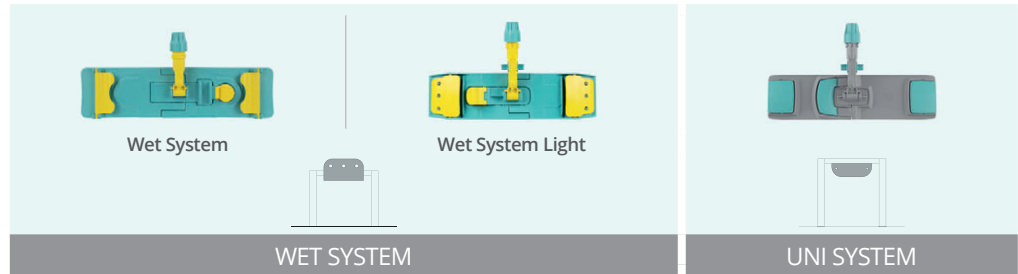

40x13 cm - 00000548
50x16 cm - 00000543

40x13 cm - 00CC410CM



40x13 cm - 00000547
50x16 cm - 00000542

40x13 cm - 00WW410CM



40x13 cm - 00000694
40x13 cm - 0R000694MR
40x13 cm - 0B000694MB
40x13 cm - 0V000694MV
40x13 cm - 0G000694MG

40x13 cm - 00MM410CC



40x13 cm - 00000485
50x16 cm - 00000480

40x13 cm - 00SP410CM

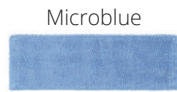

40x13 cm - 00000695
50x16 cm - 00000698

40x13 cm - 0000L410B



40x13 cm - 00000696



40x13 cm - 0000H210R
40x13 cm - 0000H210B

40x13 cm - 0000H410R
40x13 cm - 0000H410B



40x11 cm - 0000C210W
40x11 cm - 0000C210Z



40x11 cm - 0000B210E
40x11 cm - 0000B210Z

40x11 cm - 0000B410E
40x11 cm - 0000B410Z



40x11 cm - 0000E210B
40x11 cm - 0000E210Z

40x11 cm - 0000E410B
40x11 cm - 0000E410Z

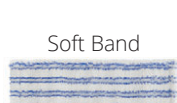

40x11 cm - 0000A210B



COMPATIBILIDAD

Telas y sistemas

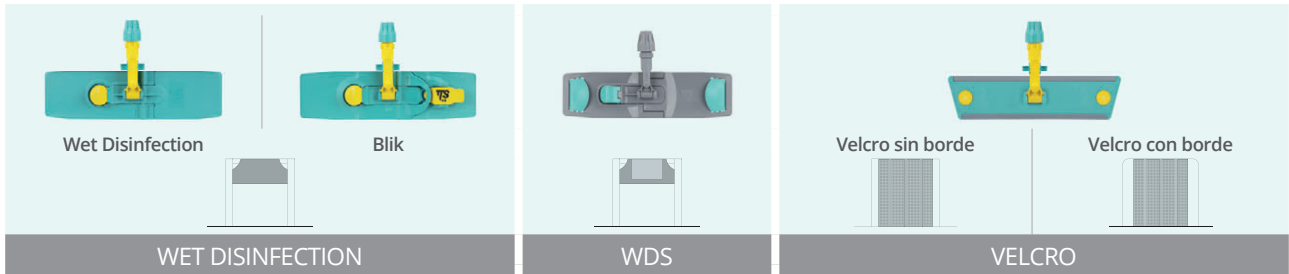

40x13 cm - 00000495
50x16 cm - 00000496

40x13 cm - 00000498
50x16 cm - 00000499

40x10,5 cm - 00000635

40x13 cm - 00000447
50x16 cm - 00000507

40x10,5 cm - 00000637

40x13 cm - 00000476
40x13 cm - 0R000476MR
40x13 cm - 0B000476MB
40x13 cm - 0V000476MV
40x13 cm - 0G000476MG

40x13 cm - 00000473
40x13 cm - 0R000473MR
40x13 cm - 0B000473MB
40x13 cm - 0V000473MV
40x13 cm - 0G000473MG

40x10,5 cm - 0M000705
40x10,5 cm - 0RR00745MR
40x10,5 cm - 0BB00745MB
40x10,5 cm - 0VV00745MV
40x10,5 cm - 0GG00745MG

Tufting
40x13 cm - 00000475
50x16 cm - 00000470
40x13 cm - 00SP110CM
50x16 cm - 00SP120CM

40x10,5 cm - 0M000651
60x10,5 cm - 0M000652

40x13 cm - 00000665
50x16 cm - 00000668

30 x12 cm - 00000729
40 x12 cm - 00000727
60 x12 cm - 00000728

40x13 cm - 00000666

30 x12 cm - 00000718
40 x12 cm - 00000724
60 x12 cm - 00000714

40x13 cm - 0000H110R
40x13 cm - 0000H110B

40x13 cm - 0000H310R
40x13 cm - 0000H310B

40x12 cm - 0000H010R
40x12 cm - 0000H010B

40x11 cm - 0000C110W
50x11 cm - 0000C120W
40x11 cm - 0000C110Z
50x11 cm - 0000C120Z

40x11 cm - 0000C310W
50x11 cm - 0000C320W
40x11 cm - 0000C310Z
50x11 cm - 0000C320Z

40x11 cm - 00AB9520BW
60x11 cm - 00AB9530BW
40x11 cm - 00AB9520BZ
60x11 cm - 00AB9530BZ

40x11 cm - 00AB9525BW
60x11 cm - 00AB9535BW
40x11 cm - 00AB9525BZ
60x11 cm - 00AB9535BZ

40x11 cm - 0000B110E
50x11 cm - 0000B120E
40x11 cm - 0000B110Z
50x11 cm - 0000B120Z

40x11 cm - 0000B310E
50x11 cm - 0000B320E
40x11 cm - 0000B310Z
50x11 cm - 0000B320Z

40x11 cm - 00AA9520BE
60x11 cm - 00AA9530BE
40x11 cm - 00AA9520BZ
60x11 cm - 00AA9530BZ

40x11 cm - 00AA9525BE
60x11 cm - 00AA9535BE
40x11 cm - 00AA9525BZ
60x11 cm - 00AA9535BZ

40x11 cm - 0000E110B
50x11 cm - 0000E120B
40x11 cm - 0000E110Z
50x11 cm - 0000E120Z

40x11 cm - 0000E310B
50x11 cm - 0000E320B
40x11 cm - 0000E310Z
50x11 cm - 0000E320Z

40x11 cm - 00AE9520BB
60x11 cm - 00AE9530BB
40x11 cm - 00AE9520BZ
60x11 cm - 00AE9530BZ

40x11 cm - 00AE9525BB
60x11 cm - 00AE9535BB
40x11 cm - 00AE9525BZ
60x11 cm - 00AE9535BZ

40x11 cm - 0000A110B
50x11 cm - 0000A120B

40x11 cm - 0000A310B
50x11 cm - 0000A320B

40x11 cm - 00AF9520BB
60x11 cm - 00AF9530BB

40x11 cm - 00AF9525BB
60x11 cm - 00AF9535BB



COMPATIBILIDAD

Mangos y bastidores

					
		Mango con agujero	Mango con agujero y rosca	Mango con rosca	Mango de cono
	Escobas industriales			x	
	Haragán Dike		x	x	
	Fregona			x	
	Cepillo			x	
	Haragán de metal	x	x		
	Escobas industriales				x
	Bastidores quitapolvo	x	x		
	Escoba Mary 2	x	x		
	Bastidores quitapolvo	x	x	x	x
	Pinzas	x	x	x	x
	Lamello	x	x	x	x
	Haragán recogedor	x	x	x	x
	Bastidores cera	x	x	x	x
	Bastidores para fregado	x	x	x	x
	Haragán con doble lámina	x	x		



Conexión de rosca



Conexión de abrazadera



Conexión de agujero



Conexión de anillo



Conexión de unión





Conexión de inserción



COMPATIBILIDAD

Mangos y utensilios

							
		Mango con agujero	Asta con rosca y cono	Mango con agujero	Mango con agujero y rosca	Mango con rosca	Mango de cono
	BiLap Twist, Bendy y Bit	x		x			
	Terfir	x	x	x	x	x	x
	Cepillos	con cono terminal *	x	con cono terminal *	x	x	
	Mojadores	con cono terminal *	x	con cono terminal *	x	x	
	Limpiacristales	con cono terminal *	x	con cono terminal *	x	x	
	Raspador	con cono terminal *	x	con cono terminal *	x	x	
	Rascador	con cono terminal *	x	con cono terminal *	x	x	
	Cepillos		x		x	x	

* Cono terminal Ø 23 cod. 00008545

* Cono terminal Ø 26 cod. 00008543



COMPATIBILIDAD

Mopa y tipo de suelo

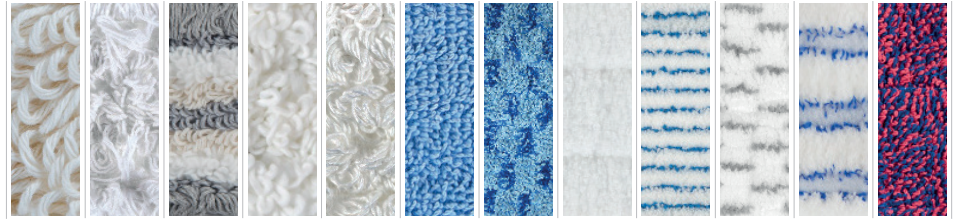

HILOS

		Algodón	Poliéster	Tris	Microsplit 32	Microriccio	Microblue	Microsafe	Soft Pro	Soft Striat	Soft Fast	Soft Band	Ultrasafe
Tratado no poroso	Ceramica brillante						x		x	x		x	
	Gres porcelánico						x		x	x			
	Goma							x	x		x	x	x
	Linóleo				x	x	x		x	x	x		
	Piedra natural brillante			x	x	x	x		x	x			
	Aglomerados de piedra pulida			x	x	x	x			x	x		
	Pavimento de Resina			x	x	x	x		x		x	x	
Madera Barnizada				x	x	x		x	x				
Tratado poroso	Klinker		x		x	x	x					x	
	Madera engrasada			x							x		
	Cocido brillante	x			x	x	x						
	Aglomerados de piedra			x	x	x	x						
	Madera encerada	x		x									
No tratado no poroso	Azulejos de cerámica, mosaico						x			x			
No tratado poroso	Goma							x	x		x	x	x
	Linóleo				x	x	x		x	x	x		
	Piedra natural áspera		x		x	x	x					x	
	Suelo antideslizante R9	x	x	x	x	x	x		x	x		x	
	Piedra natural pulida							x			x	x	x
	Gres porcelánico mate							x			x	x	x
Irregular poroso	Goma							x	x		x	x	x
	Linóleo, patrones y diseños				x	x	x		x	x	x		
	Aglomerados de piedra áspera							x					x
	Cocido áspero							x			x		x
Antideslizante	Suelo antideslizante R10 - 11 - 12							x					x

Las indicaciones pueden variar según el tipo de tratamiento de la superficie y el detergente en uso, por lo tanto, le recomendamos que consulte a nuestros expertos.



COMPATIBILIDAD

Mopa y tipo de suelo

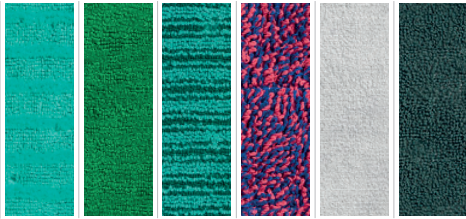

HILOS TRILOGY

Wet	Wet 1	Safe	Ultrasafe	Dust **solo en seco	Strip
x	x			x	
x	x			x	
		x	x	x	
x	x			x	
x	x			x	
x	x			x	
x	x			x	
x	x				x
x	x				
x	x			x	
x	x				x
x	x			x	
		x	x	x	
x	x			x	
x	x				x
x	x			x	
		x	x		
		x	x		x
		x	x	x	
x	x			x	
		x	x		x
		x	x		x
		x	x		x



Las indicaciones pueden variar según el tipo de tratamiento de la superficie y el detergente en uso, por lo tanto, le recomendamos que consulte a nuestros expertos.

WASH & GO



Sistemas para impregnación a demanda	106
Sistema Dosely	106
Dosely - Componentes y accesorios	106
Prensas	108
Dry	108
Tec	109
O-Key	110
Prensas de libro	110
Carros con prensa	113
Nickita con prensa Tec	113
Nickita con prensa O-Key	113
Nickita con prensa Dry	113
Nickita - Componentes y accesorios	114
Nick con prensa Tec	114
Nick con prensa O-Key	115
Nick con prensa Dry	116
Nick Light	117
Nick - Componentes y accesorios	117
Carros para pre-impregnación	119
Nick Hermetic	119
Nick Hermetic - Componentes y accesorios	121
Carros cromados con prensa	122
Roll y Sting	122
Roll y Sting - Componentes y accesorios	122
Sistemas multiusos	125
Cubo Eroy	125
Cubo Eroy - Componentes y accesorios	126
Cubos con prensa	130
TriPress	130
Action Pro	132
Witty	134
Witty - Componentes y accesorios	134
Pile	135
Double Bucket y Mini Bucket	136
Double Bucket y Mini Bucket - Componentes y accesorios	136
Squizzly y Squizzly Roll	137
Cubo Easy	137
Cubo Jim	137
Cubo Fox	137
Squizzly y Squizzly Roll - Componentes y accesorios	137
Cubo Pit	137
Jim - Componentes y accesorios	137
Cubos y accesorios	138
Cubos Hermetic	139
Cubos Hermetic - Componentes y accesorios	139
Cubos	140
Cubos - Componentes y accesorios	141



osely®

...dose and go!



- ▶ Impregnación **DIRECTAMENTE EN EL CARRO Y A DEMANDA**
- ▶ **CONTROL TOTAL** de la dosis de solución de detergente
- ▶ **MÁXIMA FLEXIBILIDAD** en la dosificación para cada superficie y operación



Dosificador para impregnación a demanda

WASH & GO



DEPÓSITO HERMÉTICO

Capacidad 6 L
Extraíble

TAPÓN
con llave extraíble
para bloquearlo



ETIQUETA

donde especificar la
solución de detergente
contenido



BLOQUEO DEPÓSITO

llave de seguridad



PALANCA de accionamiento



BLOQUEO PALANCA de accionamiento

BANDEJA extraíble

INDICADOR GRADUABLE
fácil de usar con el fin de dosificar la
cantidad exacta de 50 hasta 350 ml

LLAVE
extraíble para bloquear la dosificación





Componentes y compatibilidad

COMPONENTES Y ACCESORIOS

DEPÓSITO HERMÉTICO (6 L / 1,5 Gal)

- El tapón con llave extraíble garantiza **más seguridad**
- La **grande apertura** facilita el mantenimiento y la limpieza del depósito
- La **asa ergonómica** facilita el transporte



REGULADOR GRADUABLE

- **Regulación** de la solución de detergente de **50 hasta 350 ml**
- Se pueden **impregnar también las bayetas manuales** para la limpieza de las superficies

▶ 50 ml



▶ 350 ml

Accesorio bajo petición - KIT DE BLOQUEO PARA REGULADOR

- Permite un **control total de dosificación** en caso de uso del sistema por diferentes operarios
- El regulador graduable está unido a una **única llave especial** incluida en el kit y gestionada por el responsable



PUEDE USARSE CON LOS SIGUIENTES SISTEMAS

UNI SYSTEM

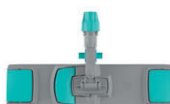

VELCRO



BLIK



TRILOGY



Sistemas para impregnación a demanda

Sistema Dosely



Dosely

Dosificador para la impregnación a demanda de las mopas, completo con set etiquetas adhesivas (1 roja y 1 azul)

código	notas	cm	C
00005905V	con guarnición EPDM	↓56 ↓28 ↓56	<input checked="" type="checkbox"/>
00005905E	con guarnición EPDM	↓56 ↓28 ↓56	<input type="checkbox"/>
00005905KV	con guarnición VITON	↓56 ↓28 ↓56	<input checked="" type="checkbox"/>
00005905KE	con guarnición VITON	↓56 ↓28 ↓56	<input type="checkbox"/>

Dosely doble

Dosificador con 2 depósitos para la impregnación a demanda de las mopas, completo con set etiquetas adhesivas (1 roja y 1 azul)

código	notas	cm	C
00005915V	con guarnición EPDM	↓56 ↓28 ↓56	<input checked="" type="checkbox"/>
00005915E	con guarnición EPDM	↓56 ↓28 ↓56	<input type="checkbox"/>
00005915KV	con guarnición VITON	↓56 ↓28 ↓56	<input checked="" type="checkbox"/>
00005915KE	con guarnición VITON	↓56 ↓28 ↓56	<input type="checkbox"/>

Dosely - Componentes y accesorios



Cubo 4 L con asa superior

Cubo rectangular con asa en la parte superior del borde

código	notas	C
00003366R		<input checked="" type="checkbox"/>
00003366B		<input type="checkbox"/>
00003366V		<input type="checkbox"/>
00003366G		<input type="checkbox"/>



Tapa para cubos 4 L con asa superior

Tapa transparente con tapa abatible para cubos 4 L con asa superior (ref. 00003366R y variantes)

código	notas	C
00003374		<input type="checkbox"/>

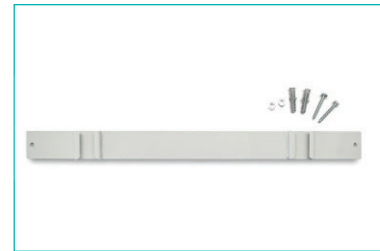

Soporte para fijación del Dosely en la pared

Soporte en Rilsan para fijación del dosificador en la pared

código	notas	C
L360840		<input type="checkbox"/>



Kit regulación y bloqueo dosificador Dosely

Kit para regular/bloquear la dosificación Dosely, con llave y adaptador

código	notas	C
V550341		<input type="checkbox"/>



Prensas



TRIPRESS - Cubo y prensa

EFICIENTE: intuitivo y fácil de usar, para escurrido óptimo y reducción del esfuerzo
DOBLE VERSIÓN: disponible con sistema a palanca o con sistema de escurrido manual a presión, para satisfacer cada necesidad
CON ACCESORIOS: con soporte porta-mango central y botones de seguridad para sujetar el escurridor al cubo, asa del cubo con enganche anti-oscilaciones para la máxima estabilidad en movimiento y con sistema especial de unión anti-goteo

Compatibilidad con sistemas de fregado: Trilogy



DRY - Prensa de rodillo

ERGONÓMICO: el escurrido con rodillo permite una reducción del 30% del esfuerzo en comparación con las prensas tradicionales
PRÁCTICO: escurrir sin fondo permite de enjuagar y escurrir en un movimiento único y simple dentro de la prensa, ahorrando tiempo y esfuerzo
VERSÁTIL: posibilidad de ajustar la humedad de la mopa gracias a las tres posiciones del rodillo de la prensa
CON ACCESORIOS: con mango barnizado con empuñadura, rodillo ajustable, portamangos giratorio, tapa frontal antisalpicaduras y gancho de fijación al cubo

Compatibilidad con sistemas de fregado: Uni System / Wet System

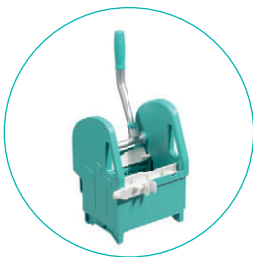

TEC - Prensa de labio

EFICIENTE: diseñada con un mecanismo que lleva los labios al fondo asegurando el rendimiento sin la necesidad de reductores
CON ACCESORIOS: con mango de aluminio inoxidable, cubeta de gran capacidad, portamangos giratorio, tapa frontal antisalpicaduras, doble asa para facilitar su transporte y con ganchos de fijación al cubo

Compatibilidad con sistemas de fregado: Uni System / Wet System / Blik & Wet Desinfection / Mop



O-KEY - Prensa sin fondo

PRÁCTICO: escurrir sin fondo permite de enjuagar y escurrir en un movimiento único y simple dentro de la prensa, ahorrando tiempo y esfuerzo
CON ACCESORIOS: con mango barnizado con empuñadura, portamangos giratorio, tapa frontal antisalpicaduras y con gancho de fijación ajustable

Compatibilidad con sistemas de fregado: Uni System / Wet System / Blik & Wet Desinfection / Mop / Bix



Prensa de libro

RESISTENTE: diseñado para resistir los golpes y el uso frecuente, garantiza una larga vida útil del producto
CON ACCESORIOS: con mango cromado con empuñadura, cubeta perforada, tapa frontal antisalpicaduras y ganchos de fijación al cubo

Compatibilidad con sistemas de fregado: Uni System / Wet System / Blik & Wet Desinfection / Mop

Prensas

Dry

Prensa de rodillo

CARACTERÍSTICAS

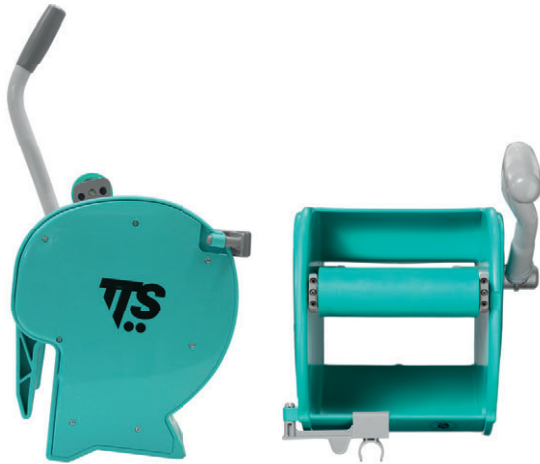

- Prensa de polipropileno sin fondo con rodillo de goma
- Completo con Gancho de fijación al cubo, parte frontal antisalpicaduras y portamangos giratorio
- La ausencia de fondo permite ahorrar tiempo en el fregado, ya que se procede a enjuagar y escurrir en un movimiento único y simple dentro de la prensa, evitando a su vez los desagradables goteos
- Posibilidad de aplicar el rodillo en tres posiciones diferentes según el tipo de prensado y el tipo de mopa
- Permite una reducción del 30% del esfuerzo que las prensas tradicionales
- Ideado para prensar eficazmente mopas

REGULACIÓN DEL RODILLO



MENOS PRENSADO
Mopa muy mojada

Ideal para suelos 150 mq o para suelos con alto grado de suciedad



PRENSADO ESTÁNDAR
Mopa mojada

Ideal para suelos 110 mq o para suelos con medio grado de suciedad



MÁS PRENSADO
Mopa húmeda

Ideal para suelos 75 mq o para suelos con bajo grado de suciedad / que necesitan secarse rápidamente

Dry



Prensa Dry

Prensa sin fondo con rodillo de goma ajustable y mango barnizado con empuñadura

código	notas	cm	C
00003414		↕ 26 ↕ 28 ↕ 55	■
00003413		↕ 26 ↕ 28 ↕ 55	■
00003410		↕ 26 ↕ 28 ↕ 55	■
00003411		↕ 26 ↕ 28 ↕ 55	■
00003412		↕ 26 ↕ 28 ↕ 55	■



Tec

Prensa de labio

CARACTERÍSTICAS



- Prensa de polipropileno con cubeta de gran capacidad
- No necesita reductor, los labios llegan completamente al fondo de la prensa
- Con portamangos giratorio, tapa frontal antisalpicaduras y mango de aluminio inoxidable
- Manejable: incorpora dos asas laterales
- Ideado para garantizar un prensado eficaz en fregonas y mopas

DATOS TÉCNICOS

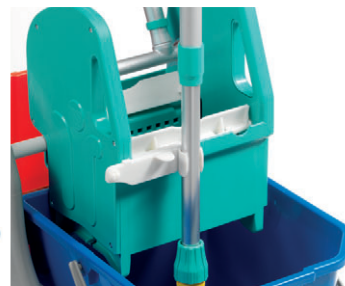
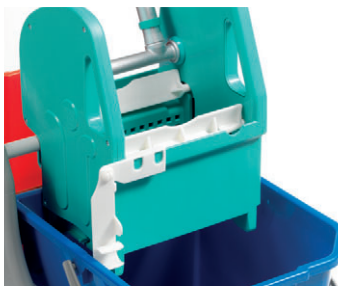

Tec



Prensa Tec

Prensa de labio con mango de aluminio

código	notas	cm	C
00003723		↙ 24 ↘ 23 ↙ 52	■
00003721		↙ 24 ↘ 23 ↙ 52	■
00003724		↙ 24 ↘ 23 ↙ 52	■
00003722		↙ 24 ↘ 23 ↙ 52	■
00003720		↙ 24 ↘ 23 ↙ 52	■

O-Key

Prensa sin fondo

CARACTERÍSTICAS



- Prensa sin fondo de polipropileno
- Completo con gancho de fijación regulable, tapa frontal antisalpicaduras y portamangos giratorio
- La ausencia de fondo permite ahorrar tiempo en el fregado, ya que se procede a enjuagar y escurrir en un movimiento único y simple dentro de la prensa, evitando a su vez los desagradables goteos
- Ideado para garantizar un prensado eficaz en fregonas y mopas

DATOS TÉCNICOS



O-Key

Prensas de libro



Prensa O-Key

Prensa sin fondo con mango barnizado con empuñadura

Prensa de libro

Prensa de libro con fondo y mango cromado

código	notas	cm	C
00003403		↓ 25 ↓ 40 ↓ 55	■
00003400		↓ 25 ↓ 40 ↓ 55	■

código	notas	cm	C
00003466		↓ 23,5 ↓ 35 ↓ 49	■
00003465		↓ 23,5 ↓ 35 ↓ 49	■



NEW



El carro compacto con grandes detalles

WASH & GO





Empuñadura ergonómica y manejable

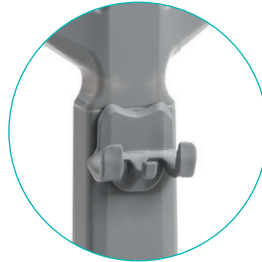

Cómodo gancho para señal de seguridad o plumero



Práctica bandeja portaobjetos



Realizado con plástico reciclado PSV



Cubos con código de colores



Compatible con todas las prensas

CARACTERÍSTICAS



- **DISEÑO:** cuidado, discreto y agradable de ver, se adapta en cualquier entorno
- **ERGONÓMICO:** la prensa más alta comparado con los carros del mercado evita a los operarios agacharse, reduce la fatiga y las enfermedades profesionales
- **MANEJABLE:** ligero y compacto para facilitar la conducción del carro durante las operaciones de limpieza y el almacenamiento al final del trabajo
- **VERSÁTIL:** un solo bastidor compatible con cubos de 15 y 25 L y disponible con todas las prensas TTS
- **PRÁCTICO:** bastidor apilable para resolver los problemas de espacio en el almacenamiento y optimizar el transporte, reduciendo el impacto ambiental
- **ECOLÓGICO:** realizado con plástico reciclado PSV y sin piezas de metal para que el carro sea reciclable al final de su vida
- **CON ACCESORIOS:** disponible con un cómodo gancho porta plumero o señal de seguridad y una práctica bandeja portaobjetos



Carros con prensa

Nickita con prensa Tec



Nickita Tec

Carro con asa de plástico, bastidor y prensa Tec de colores, 2 cubos con asa azul/rojo y ruedas ø 80 mm con paragolpes

código	notas	cm	C	L
00006162VE	bastidor y prensa verdes	↙ 65,5 ↘ 38 ↙ 87	■	15 + 15
00006162EE	bastidor y prensa gris	↙ 65,5 ↘ 38 ↙ 87	■	15 + 15
00006161VE	bastidor y prensa verdes	↙ 74,5 ↘ 38 ↙ 87	■	25 + 25
00006161EE	bastidor y prensa gris	↙ 74,5 ↘ 38 ↙ 87	■	25 + 25
00006162DVE	bastidor y prensa verdes	↙ 65,5 ↘ 38 ↙ 87	■	15 + 15
00006162DEE	bastidor y prensa gris	↙ 65,5 ↘ 38 ↙ 87	■	15 + 15
00006161DVE	bastidor y prensa verdes	↙ 74,5 ↘ 38 ↙ 87	■	25 + 25
00006161DEE	bastidor y prensa gris	↙ 74,5 ↘ 38 ↙ 87	■	25 + 25

Disponible en las versiones 30 L y 50 L - El desglose de los componentes se refiere al producto indicado en la imagen cod. 00006162VE

Nickita Tec con asa en Rilsan

Carro con asa en Rilsan, bastidor y prensa Tec de colores, 2 cubos con asa azul/rojo y ruedas ø 80 mm con paragolpes

código	notas	cm	C	L
00006062VE	bastidor y prensa verdes	↙ 80 ↘ 38 ↙ 87	■	15 + 15
00006062EE	bastidor y prensa gris	↙ 80 ↘ 38 ↙ 87	■	15 + 15
00006061VE	bastidor y prensa verdes	↙ 84,5 ↘ 38 ↙ 87	■	25 + 25
00006061EE	bastidor y prensa gris	↙ 84,5 ↘ 38 ↙ 87	■	25 + 25

Disponible en las versiones 30 L y 50 L - El desglose de los componentes se refiere al producto indicado en la imagen cod. 00006062VE

Nickita con prensa O-Key



Nickita O-Key

Carro con asa de plástico, bastidor y prensa O-Key de colores, 2 cubos con asa azul/rojo y ruedas ø 80 mm con paragolpes

código	notas	cm	C	L
00036162VE	bastidor verde y prensa gris	↙ 65,5 ↘ 38 ↙ 90	■	15 + 15
00036162EE	bastidor y prensa gris	↙ 65,5 ↘ 38 ↙ 90	■	15 + 15
00036161VE	bastidor verde y prensa gris	↙ 74,5 ↘ 38 ↙ 90	■	25 + 25
00036161EE	bastidor y prensa gris	↙ 74,5 ↘ 38 ↙ 90	■	25 + 25

Disponible en las versiones 30 L y 50 L - El desglose de los componentes se refiere al producto indicado en la imagen cod. 00036162VE

Nickita con prensa Dry

Nickita Dry

Carro con asa de plástico, bastidor y prensa Dry de colores, 2 cubos con asa azul/rojo y ruedas ø 80 mm con paragolpes

código	notas	cm	C	L
00066162VE	bastidor y prensa verdes	↙ 65,5 ↘ 38 ↙ 99	■	15 - 15
00066162EE	bastidor y prensa gris	↙ 65,5 ↘ 38 ↙ 99	■	15 - 15
00066161VE	bastidor y prensa verdes	↙ 74,5 ↘ 38 ↙ 99	■	25 + 25
00066161EE	bastidor y prensa gris	↙ 74,5 ↘ 38 ↙ 99	■	25 + 25

Disponible en las versiones 30 L y 50 L - El desglose de los componentes se refiere al producto indicado en la imagen cod. 00066162VE

Nickita - Componentes y accesorios



NEW

Cesta portaobjetos para carros Nickita
Cesta lateral portaobjetos para carros Nickita

código	notas	C
00003395E		<input type="checkbox"/>



NEW

Gancho para carros Nickita
Gancho para señal de seguridad y plumero para carros Nickita

código	notas	C
00003392E		<input type="checkbox"/>



Clip portamangos para perfiles
Clip portamangos para perfiles, soporte de bolsa 150 L, bandejas laterales Magic, Smile y para Nickita

código	notas	C
S030112		<input checked="" type="checkbox"/>
S530112		<input type="checkbox"/>

WASH & GO

NICK - VARIANTES PRENSAS



Para pedir un carro **con la prensa de libro** es suficiente poner el número **2** delante del código del carro.

Es.
00006085
=
00026085



Para pedir un carro **con la prensa O-Key** es suficiente poner el número **3** delante del código del carro.

Es.
00006085
=
00036085



Para pedir un carro **con la prensa Dry** es suficiente poner el número **6** delante del código del carro.

Es.
00006085
=
00066085



Para pedir un carro **sin la prensa** es suficiente poner el número **1** delante del código del carro.

Es.
00006085
=
00016085

Nick con prensa Tec



Nick Tec individual

Carro con bastidor y prensa Tec de colores, cubo azul y ruedas de ø 80 mm con paragolpes

código	notas	cm	C	L
00006045	bastidor y prensa verdes	↙53 ↘43 ↙91	<input checked="" type="checkbox"/>	15
00006043	bastidor y prensa amarillos	↙53 ↘43 ↙91	<input checked="" type="checkbox"/>	15
00006044	bastidor y prensa gris	↙53 ↘43 ↙91	<input type="checkbox"/>	15
00006049	bastidor y prensa verdes	↙53 ↘43 ↙91	<input checked="" type="checkbox"/>	25
00006046	bastidor y prensa amarillos	↙53 ↘43 ↙91	<input checked="" type="checkbox"/>	25
00006047	bastidor y prensa gris	↙53 ↘43 ↙91	<input type="checkbox"/>	25



Nick Tec individual con asa en U

Carro con asa en "U", bastidor y prensa Tec de colores, cubo azul y ruedas de ø 80 mm con paragolpes

código	notas	cm	C	L
00006245	bastidor y prensa verdes	↙62 ↘43 ↙91	<input checked="" type="checkbox"/>	15
00006243	bastidor y prensa amarillos	↙62 ↘43 ↙91	<input checked="" type="checkbox"/>	15
00006244	bastidor y prensa gris	↙62 ↘43 ↙91	<input type="checkbox"/>	15
00006249	bastidor y prensa verdes	↙62 ↘43 ↙91	<input checked="" type="checkbox"/>	25
00006246	bastidor y prensa amarillos	↙62 ↘43 ↙91	<input checked="" type="checkbox"/>	25
00006247	bastidor y prensa gris	↙62 ↘43 ↙91	<input type="checkbox"/>	25

Disponible en las versiones 15 L y 25 L - El desglose de los componentes se refiere al producto indicado en la imagen cod. 00006045

Disponible en las versiones 15 L y 25 L - El desglose de los componentes se refiere al producto indicado en la imagen cod. 00006245



Nick Tec doble con asa lateral

Carro con asa lateral, bastidor y prensa Tec de colores, 2 cubos azul/rojo y ruedas de \varnothing 80 mm con paragolpes

código	notas	cm	C	L
00006183	bastidor y prensa verdes	↙ 66 ↘ 43 ↙ 88	■	15 + 15
00006180	bastidor y prensa amarillos	↙ 66 ↘ 43 ↙ 88	■	15 + 15
00006181	bastidor y prensa gris	↙ 66 ↘ 43 ↙ 88	■	15 + 15
00006188	bastidor y prensa verdes	↙ 73 ↘ 45 ↙ 93	■	25 + 25
00006185	bastidor y prensa amarillos	↙ 73 ↘ 45 ↙ 93	■	25 + 25
00006186	bastidor y prensa gris	↙ 73 ↘ 45 ↙ 93	■	25 + 25

Disponible en las versiones 30 L y 50 L - El desglose de los componentes se refiere al producto indicado en la imagen cod. 00006183



Nick Tec doble con asa Rilsan

Carro con asa reversible en Rilsan, bastidor y prensa Tec de colores, 2 cubos azul/rojo y ruedas de \varnothing 80 mm con paragolpes

código	notas	cm	C	L
00006083	bastidor y prensa verdes	↙ 74 ↘ 43 ↙ 88	■	15 + 15
00006080	bastidor y prensa amarillos	↙ 74 ↘ 43 ↙ 88	■	15 + 15
00006081	bastidor y prensa gris	↙ 74 ↘ 43 ↙ 88	■	15 + 15
00006088	bastidor y prensa verdes	↙ 80 ↘ 45 ↙ 91	■	25 + 25
00006085	bastidor y prensa amarillos	↙ 80 ↘ 45 ↙ 91	■	25 + 25
00006086	bastidor y prensa gris	↙ 80 ↘ 45 ↙ 91	■	25 + 25

Disponible en las versiones 30 L y 50 L - El desglose de los componentes se refiere al producto indicado en la imagen cod. 00006083

Nick con prensa O-Key



Nick O-Key individual

Carro con bastidor y prensa O-Key de colores, cubo y ruedas de \varnothing 80 mm con paragolpes

código	notas	cm	C	L
00036045	bastidor verde, prensa amarilla	↙ 53 ↘ 43 ↙ 91	■	15
00036043	bastidor y prensa amarillos	↙ 53 ↘ 43 ↙ 91	■	15
00036044	bastidor y prensa gris	↙ 53 ↘ 43 ↙ 91	■	15
00036049	bastidor verde, prensa amarilla	↙ 53 ↘ 43 ↙ 91	■	25
00036046	bastidor y prensa amarillos	↙ 53 ↘ 43 ↙ 91	■	25
00036047	bastidor y prensa gris	↙ 53 ↘ 43 ↙ 91	■	25
0P036049	bastidor verde, prensa amarilla	↙ 66 ↘ 43 ↙ 91	■	28
0P036046	bastidor y prensa amarillos	↙ 66 ↘ 43 ↙ 91	■	28
0P036047	bastidor y prensa gris	↙ 66 ↘ 43 ↙ 91	■	28

Disponible en las versiones 15 L, 25 L (cubo azul) y 28 L (cubo verde con separador) - El desglose de los componentes se refiere al producto indicado en la imagen cod. 00036045



Nick O-Key individual con asa en U

Carro con asa en "U", bastidor y prensa O-Key de colores, cubo y ruedas de \varnothing 80 mm con paragolpes

código	notas	cm	C	L
00036245	bastidor verde, prensa y asa amarillo	↙ 62 ↘ 43 ↙ 93	■	15
00036243	bastidor, prensa y asa amarillos	↙ 62 ↘ 43 ↙ 93	■	15
00036244	bastidor, prensa y asa gris	↙ 62 ↘ 43 ↙ 93	■	15
00036249	bastidor verde, prensa y asa amarillo	↙ 62 ↘ 43 ↙ 93	■	25
00036246	bastidor, prensa y asa amarillos	↙ 62 ↘ 43 ↙ 93	■	25
00036247	bastidor, prensa y asa gris	↙ 62 ↘ 43 ↙ 93	■	25
0P036249	bastidor verde, prensa y asa amarillo	↙ 71 ↘ 43 ↙ 93	■	28
0P036246	bastidor, prensa y asa amarillos	↙ 71 ↘ 43 ↙ 93	■	28
0P036247	bastidor, prensa y asa gris	↙ 71 ↘ 43 ↙ 93	■	28

Disponible en las versiones 15 L, 25 L (cubo azul) y 28 L (cubo verde con separador) - El desglose de los componentes se refiere al producto indicado en la imagen cod. 00036245



Nick O-Key doble con asa lateral

Carro con asa lateral, bastidor y prensa O-Key de colores, 2 cubos azul/rojo y ruedas de \varnothing 80 mm con paragolpes

código	notas	cm	C	L
00036183	bastidor verde, prensa y asa amarillo	↙ 66 ↘ 43 ↙ 88		15 + 15
00036180	bastidor, prensa y asa amarillos	↙ 66 ↘ 43 ↙ 88		15 + 15
00036181	bastidor, prensa y asa gris	↙ 66 ↘ 43 ↙ 88		15 + 15
00036188	bastidor verde, prensa y asa amarillo	↙ 73 ↘ 45 ↙ 93		25 + 25
00036185	bastidor, prensa y asa amarillos	↙ 73 ↘ 45 ↙ 93		25 + 25
00036186	bastidor, prensa y asa gris	↙ 73 ↘ 45 ↙ 93		25 + 25

Disponible en las versiones 30 L y 50 L - El desglose de los componentes se refiere al producto indicado en la imagen cod. 00036183

Nick con prensa Dry

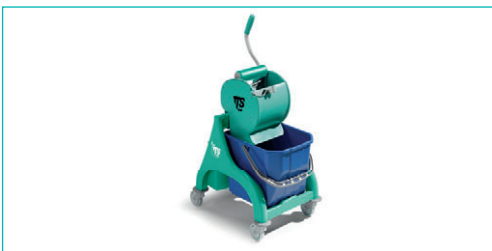

Nick Dry individual

Carro con bastidor y prensa Dry de colores, cubo y ruedas de \varnothing 80 mm con paragolpes

código	notas	cm	C	L
00066045	bastidor y prensa verdes	↙ 53 ↘ 43 ↙ 97		15
00066043	bastidor y prensa amarillos	↙ 53 ↘ 43 ↙ 97		15
00066044	bastidor y prensa gris	↙ 53 ↘ 43 ↙ 97		15
00066049	bastidor y prensa verdes	↙ 53 ↘ 43 ↙ 97		25
00066046	bastidor y prensa amarillos	↙ 53 ↘ 43 ↙ 97		25
00066047	bastidor y prensa gris	↙ 53 ↘ 43 ↙ 97		25
0P066049	bastidor y prensa verdes	↙ 63 ↘ 43 ↙ 97		28
0P066046	bastidor y prensa amarillos	↙ 63 ↘ 43 ↙ 97		28
0P066047	bastidor y prensa gris	↙ 63 ↘ 43 ↙ 97		28

Disponible en las versiones 15 L, 25 L (cubo azul) y 28 L (cubo verde con separador) - El desglose de los componentes se refiere al producto indicado en la imagen cod. 00066045



Nick Dry individual con asa en U

Carro con asa en "U", bastidor y prensa Dry de colores, cubo y ruedas de \varnothing 80 mm con paragolpes

código	notas	cm	C	L
00066245	bastidor y prensa verdes, mango amarillo	↙ 62 ↘ 43 ↙ 97		15
00066243	bastidor, prensa y asa amarillos	↙ 62 ↘ 43 ↙ 97		15
00066244	bastidor, prensa y asa gris	↙ 62 ↘ 43 ↙ 97		15
00066249	bastidor y prensa verdes, mango amarillo	↙ 62 ↘ 43 ↙ 97		25
00066246	bastidor, prensa y asa amarillos	↙ 62 ↘ 43 ↙ 97		25
00066247	bastidor, prensa y asa gris	↙ 62 ↘ 43 ↙ 97		25
0P066249	bastidor y prensa verdes, mango amarillo	↙ 71 ↘ 43 ↙ 97		28
0P066246	bastidor, prensa y asa amarillos	↙ 71 ↘ 43 ↙ 97		28
0P066247	bastidor, prensa y asa gris	↙ 71 ↘ 43 ↙ 97		28

Disponible en las versiones 15 L, 25 L (cubo azul) y 28 L (cubo verde con separador) - El desglose de los componentes se refiere al producto indicado en la imagen cod. 00066245



Nick Dry doble con asa lateral

Carro con asa lateral, bastidor y prensa Dry de colores, 2 cubos azul/rojo y ruedas de ø 80 mm con paragolpes

código	notas	cm	C	L
00066183	bastidor y prensa verdes, asa amarilla	↙ 66 ↘ 43 ↙ 92	■	15 + 15
00066180	bastidor, prensa y asa amarillos	↙ 66 ↘ 43 ↙ 92	■	15 + 15
00066181	bastidor, prensa y asa gris	↙ 66 ↘ 43 ↙ 92	■	15 + 15
00066188	bastidor y prensa verdes, mango amarillo	↙ 73 ↘ 45 ↙ 97	■	25 + 25
00066185	bastidor, prensa y asa amarillos	↙ 73 ↘ 45 ↙ 97	■	25 + 25
00066186	bastidor, prensa y asa gris	↙ 73 ↘ 45 ↙ 97	■	25 + 25

Disponible en las versiones 30 L y 50 L - El desglose de los componentes se refiere al producto indicado en la imagen cod. 00066183

Nick Light



Nick Light Tec individual

Carro Light con bastidor y prensa Tec gris, cubo azul y ruedas de ø 80 mm con paragolpes

código	notas	cm	C	L
00006058		↙ 53 ↘ 43 ↙ 91	■	25

Nick - Componentes y accesorios



Soporte bolsa lateral Nick

Soporte bolsa lateral para carros Nick

código	notas	C
5570120		■



Bolsa plastificada 50 L PVC

Bolsa plastificada en PVC 50 L

código	notas	C
00003618	Dimensiones: 62x65 cm	■
00003617	Dimensiones: 62x65 cm	■



Dispensador de papel cerrado

Dispensador de papel cerrado para carros Nick y Magic

código	notas	C
5070225		■

Compatible con asa lateral y con accesorio cod. 5070090



Bandeja portaobjetos lateral

Cesta portaobjetos, capacidad 3,7 L

código	notas	C
00003350		■
00003351		■

Compatible con carros Nick, Witty gracias a los adaptadores cod. 5070090, 5070040



Cesta portaobjetos cromada

Cesta portaobjetos cromada para asa reversible en Rilsan, para carros Nick/Sting

código	notas
L080008	

Compatible con asa reversible en Rilsan cod. H340010



Tubo Idro
Tubo llenacubos, 140 cm

Tubo Idro Pro
Tubo llenacubos con fijación universal, 150 cm

código	notas	C
00003513		<input type="checkbox"/>

código	notas	C
R040401		<input type="checkbox"/>

WASH & GO



Tubo Idro



Carros para pre-impregnación

Nick Hermetic



Nick Hermetic 15

Carro con asa en "U", bastidor individual, cubo hermético 10 L, ruedas de ø 80 mm con paragolpes, rejilla superior en Rilsan y clip portamango

código	notas	cm	C	L
OD0V6575E	bastidor y asa gris, cubo verde	↙ 58 ↘ 62 ↙ 89		10
OD0G6575E	bastidor y asa gris, cubo amarillo	↙ 58 ↘ 62 ↙ 89		10
OD0R6575E	bastidor y asa gris, cubo rojo	↙ 58 ↘ 62 ↙ 89		10
OD006575E	bastidor y asa gris, cubo azul	↙ 58 ↘ 62 ↙ 89		10
OD0V6575	asa gris, bastidor y cubo verde	↙ 58 ↘ 62 ↙ 89		10
OD0G6575G	bastidor, asa y cubo amarillo	↙ 58 ↘ 62 ↙ 89		10

El desglose de los componentes se refiere al producto indicado en la imagen cod. OD0V6575E



Nick Hermetic 18

Carro con asa en "U", bastidor individual, cubo hermético 20 L, ruedas de ø 80 mm con paragolpes, rejilla superior en Rilsan y clip portamango

código	notas	cm	C	L
OD0V6578E	bastidor y asa gris, cubo verde	↙ 58 ↘ 62 ↙ 89		20
OD0R6578E	bastidor y asa gris, cubo rojo	↙ 58 ↘ 62 ↙ 89		20
OD006578E	bastidor y asa gris, cubo azul	↙ 58 ↘ 62 ↙ 89		20

El desglose de los componentes se refiere al producto indicado en la imagen cod. OD0V6578E



Nick Hermetic 105

Carro con asa en "U", bastidor doble, cubo hermético 10 L, ruedas de ø 80 mm con paragolpes, rejilla superior en Rilsan, clip portamango y soporte de bolsa 50 L

código	notas	cm	C	L
OD0V6505E	bastidor y asa gris, cubo verde	↙ 58 ↘ 70 ↙ 89		10
OD0G6505E	bastidor y asa gris, cubo amarillo	↙ 58 ↘ 70 ↙ 89		10
OD0R6505E	bastidor y asa gris, cubo rojo	↙ 58 ↘ 70 ↙ 89		10
OD006505B	bastidor, asa y cubo azul	↙ 58 ↘ 70 ↙ 89		10
OD0V6505	asa gris, bastidor y cubo verde	↙ 58 ↘ 70 ↙ 89		10
OD0G6505G	bastidor, asa y cubo amarillo	↙ 58 ↘ 70 ↙ 89		10

El desglose de los componentes se refiere al producto indicado en la imagen cod. OD0V6505E - Bolsa no incluida



Nick Hermetic 108

Carro con asa en "U", bastidor doble, cubo hermético 20 L, ruedas de ø 80 mm con paragolpes, rejilla superior en Rilsan, clip portamango e soporte de bolsa 50 L

código	notas	cm	C	L
OD0V6508E	bastidor y asa gris, cubo verde	↙ 58 ↘ 70 ↙ 89		20
OD0R6508E	bastidor y asa gris, cubo rojo	↙ 58 ↘ 70 ↙ 89		20
OD006508E	bastidor y asa gris, cubo azul	↙ 58 ↘ 70 ↙ 89		20

El desglose de los componentes se refiere al producto indicado en la imagen cod. OD0V6508E - Bolsa no incluida



Nick Hermetic 16

Carro con asa en "U", bastidor individual gris y 2 cubos herméticos 10 L azul/rojo, ruedas de ø 80 mm con paragolpes, 2 rejillas superior en Rilsan y clip portamango

código	notas	cm	C	L
OD006576E	bastidor y asa gris, cubos rojo y azul	↙ 58 ↘ 81 ↕ 89	▣	10 + 10



Nick Hermetic 19

Carro con asa en "U", bastidor individual gris y 2 cubos herméticos 20 L azul/rojo, ruedas de ø 80 mm con paragolpes, 2 rejillas en Rilsan y clip portamango

código	notas	cm	C	L
OD006579E	bastidor y asa gris, cubos rojo y azul	↙ 58 ↘ 81 ↕ 89	▣	20 + 20



Nick Hermetic 106

Carro con asa en "U", bastidor doble y 2 cubos herméticos 10 L, ruedas de ø 80 mm con paragolpes, 2 rejillas en Rilsan y clip portamango

código	notas	cm	C	L
OD006506E	bastidor y asa gris, cubos rojo y azul	↙ 58 ↘ 90 ↕ 89	▣	10 + 10



Nick Hermetic 109

Carro con asa en "U", bastidor doble y 2 cubos herméticos 20 L, ruedas de ø 80 mm con paragolpes, 2 rejillas en Rilsan y clip portamango

código	notas	cm	C	L
OD006509E	bastidor y asa gris, cubos rojo y azul	↙ 58 ↘ 90 ↕ 89	▣	20 + 20

Bolsa no incluida

Bolsa no incluida



Nick Hermetic 125

Carro con asa en "U", bastidor doble y cubo hermético 20 L, ruedas ø 80 mm con paragolpes, rejilla en Rilsan cesta portaobjetos, cubo 4 L y clip portamango

código	notas	cm	C	L
OD006525	bastidor verde, asa gris y cubos azules	↙ 58 ↘ 70 ↕ 112	▣	10

Bolsa no incluida



Nick Hermetic - Componentes y accesorios



Bandeja portaobjetos lateral

Cesta portaobjetos, capacidad 3,7 L

código	notas	C
00003350		
00003351		

Compatible con carros Nick, Witty gracias a los adaptadores cod. S070090, S070040



Bolsa de colores para el lavado de mopas y bayetas

Bolsa de red en colores, de poliéster estabilizado con cordón de cierre para el lavado de mopas y bayetas

código	notas	C
00001831G	capacidad 20 L	
00001831B	capacidad 20 L	
00001831R	capacidad 20 L	
00001831V	capacidad 20 L	
00001832B	capacidad 50 L	
00001832R	capacidad 50 L	
00001834B	capacidad 70 L	
00001834R	capacidad 70 L	
00001834V	capacidad 70 L	
00001834	capacidad 70 L	



Amplia gama de componentes fabricados en plástico reciclado (PSV)



Sede italiana
100% energéticamente autónoma



Carros cromados con prensa

ROLL Y STING - VARIANTES DE PRENSAS



Para pedir un carro **con la prensa de libro** es suficiente poner el número **2** delante del código del carro.

Es.
00006020
=
000**2**6020



Para pedir un carro **con la prensa O-Key** es suficiente poner el número **3** delante del código del carro.

Es.
00006020
=
000**3**6020



Para pedir un carro **con la prensa Dry** es suficiente poner el número **6** delante del código del carro.

Es.
00006020
=
000**6**6020



Para pedir un carro **sin la prensa** es suficiente poner el número **1** delante del código del carro.

Es.
00006020
=
000**1**6020

Roll y Sting



Roll doble 50 L

Carro cromado con prensa y 2 cubos

código	notas	cm	L
00006020		↙ 73,5 ↘ 41 ↙ 81,5	25 + 25



Roll doble 30 L

Carro cromado con prensa y 2 cubos

código	notas	cm	L
00006021		↙ 65,5 ↘ 41 ↙ 80	15 + 15



Roll individual 15 L

Carro cromado con prensa y cubo

código	notas	cm	L
00006023		↙ 50 ↘ 40 ↙ 83	15

Roll y Sting - Componentes y accesorios



Sting individual 25 L

Carro cromado con prensa y cubo

código	notas	cm	L
00006072		↙ 58 ↘ 40 ↙ 93	25

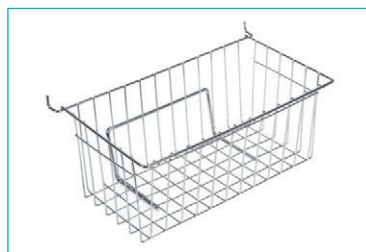

Cesta portaobjetos

Cesto cromado portaobjetos para carro Sting

código	notas
H080009	



Cesta portaobjetos cromada

Cesta portaobjetos cromada para asa reversible en Rilsan, para carros Nick/Sting

código	notas
L080008	

Compatible con asa reversible en Rilsan cod. H340010



Tubo Idro
Tubo llenacubos, 140 cm

código	notas	C
00003513		<input type="checkbox"/>



Tubo Idro Pro
Tubo llenacubos con fijación universal, 150 cm

código	notas	C
R040401		<input type="checkbox"/>



EROY

Cubo multiuso modular 28 L

WASH & GO

SUELOS

Elige tu sistema de limpieza y configura Eroy según tus necesidades:



Pre-impregnación

Con pulverizador

Fregado con mopa

SUPERFICIES

Con Eroy transporte todo aquello te necesita para la limpieza de mesas, estantes, cristales, espejos y paredes:



Bayeta Touch

Clean Glass

Bastidor con Block System

LIMPIEZA WC

Cubeta especial con 3 compartimentos estudiados para la limpieza del WC:

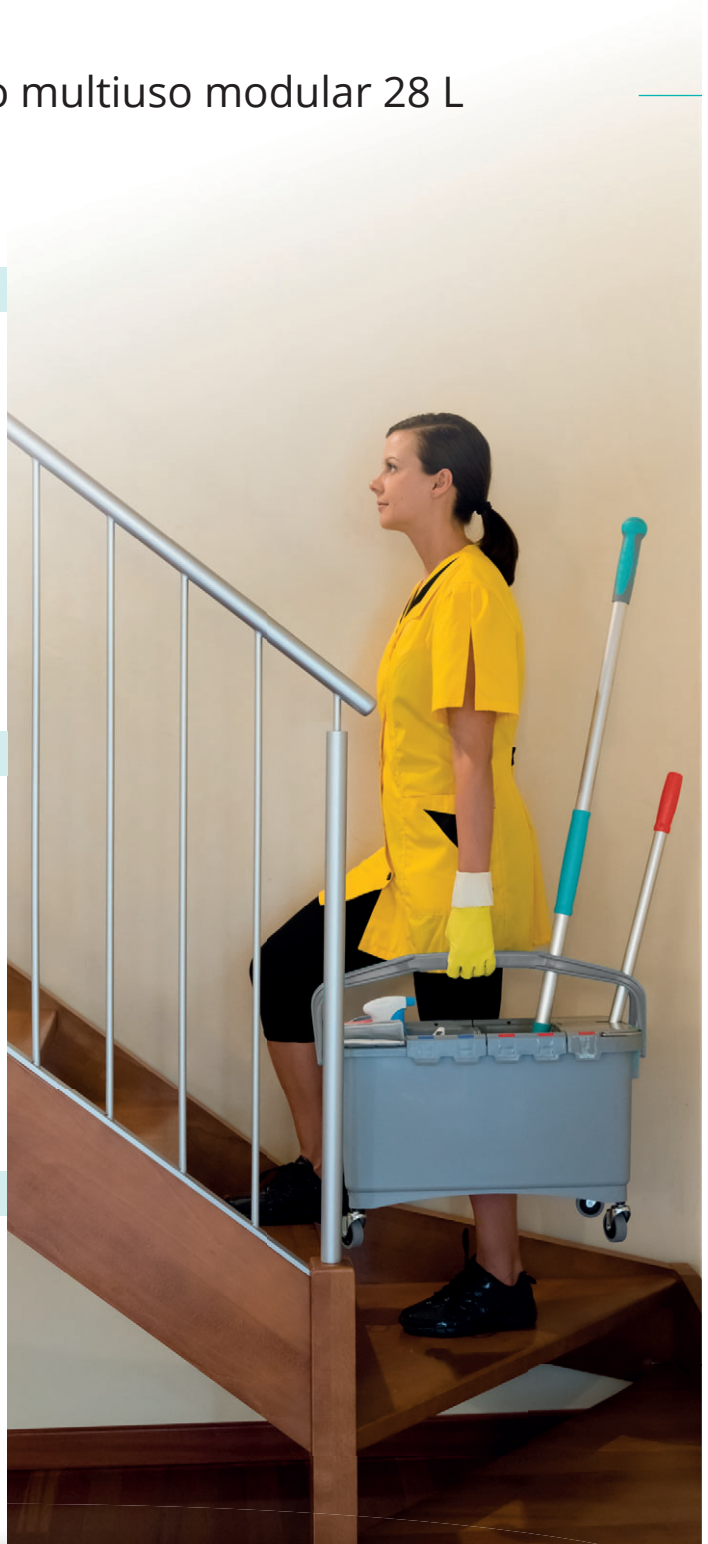

DOBLE ASA CON CIERRE A PRESIÓN

La doble asa transversal estabiliza los útiles durante el transporte





Sistemas multiusos

Cubo Eroy



Eroy E-07

Kit: cubo 28 L completo de compartimentos extraíbles

código	notas	cm
00003260K07	con ruedas	↙ 33,5 ↘ 57,5 ↗ 36
00003260K57	sin ruedas	↙ 33,5 ↘ 57,5 ↗ 29



Eroy E-08

Kit: cubo 28 L completo de compartimentos extraíbles

código	notas	cm
00003260K08	con ruedas	↙ 33,5 ↘ 57,5 ↗ 36
00003260K58	sin ruedas	↙ 33,5 ↘ 57,5 ↗ 29



Eroy E-09

Kit: cubo 28 L completo de compartimentos extraíbles

código	notas	cm
00003260K09	con ruedas	↙ 33,5 ↘ 57,5 ↗ 36
00003260K59	sin ruedas	↙ 33,5 ↘ 57,5 ↗ 29



Eroy E-05

Kit: cubo 28 L completo de compartimentos extraíbles y accesorios

código	notas	cm
00003260K05	con ruedas	↙ 33,5 ↘ 57,5 ↗ 36
00003260K55	sin ruedas	↙ 33,5 ↘ 57,5 ↗ 29



Eroy E-06

Kit: cubo 28 L completo de compartimentos extraíbles y accesorios

código	notas	cm
00003260K06	con ruedas	↙ 33,5 ↘ 57,5 ↗ 42
00003260K56	sin ruedas	↙ 33,5 ↘ 57,5 ↗ 35



Eroy E-04

Kit: cubo 28 L completo de compartimentos extraíbles y accesorios

código	notas	cm
00003260K04	con ruedas	↙ 33,5 ↘ 57,5 ↗ 78
00003260K54	sin ruedas	↙ 33,5 ↘ 57,5 ↗ 71



Eroy E-03

Kit: cubo 28 L completo de compartimentos extraíbles y accesorios

código	notas	cm
00003260K03	con ruedas	↙ 33,5 ↘ 57,5 ↗ 78
00003260K53	sin ruedas	↙ 33,5 ↘ 57,5 ↗ 71



Eroy E-02

Kit: cubo 28 L completo de compartimentos extraíbles y accesorios

código	notas	cm
00003260K02	con ruedas	↙ 33,5 ↘ 57,5 ↗ 78
00003260K52	sin ruedas	↙ 33,5 ↘ 57,5 ↗ 71



Eroy E-01

Kit: cubo 28 L completo de compartimentos extraíbles y accesorios

código	notas	cm
00003260K01	con ruedas	↙ 33,5 ↘ 57,5 ↗ 78
00003260K51	sin ruedas	↙ 33,5 ↘ 57,5 ↗ 71

Cubo Eroy - Componentes y accesorios

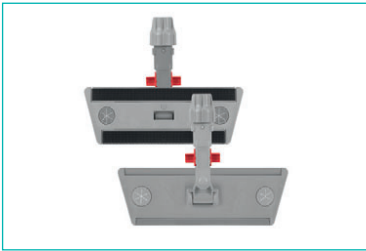

Soporte sistema velcro rectangular

Soporte con sistema velcro y Block System, 22 cm

código	notas	C
0000896Y		<input type="checkbox"/>

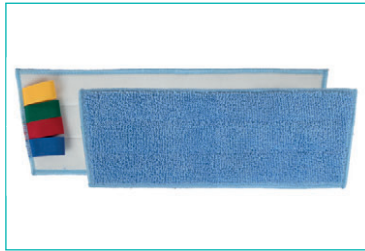

Recambio mopa con sistema velcro Microblue rectangular

Recambio mopa de microfibra con alta absorberencia con tela para sistema velcro, 25 cm

código	notas	C
00000712		<input type="checkbox"/>



Mango telescópico mini

Mango telescópico de aluminio con agujero, empuñadura ergonómica antideslizante y con tapón de colores

código	notas	C
00001058		<input type="checkbox"/>
00001058E		<input type="checkbox"/>

Extensible de 56 a 93 cm, ø exterior 26 mm, ø interior 23 mm

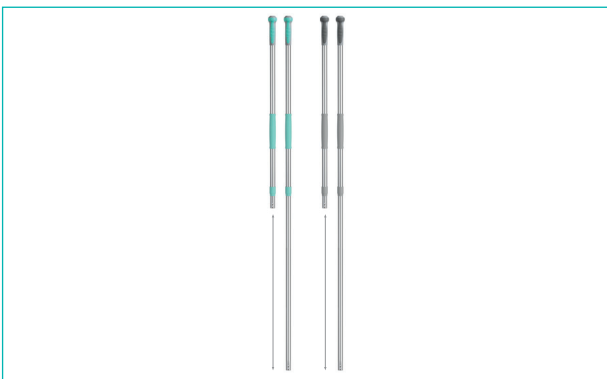

Mango telescópico

Mango telescópico de aluminio con agujero, empuñadura ergonómica antideslizante y con tapón de colores

código	notas	C
0R001044	empuñadura verde, tapón rojo	<input type="checkbox"/>
0B001044	empuñadura verde, tapón azul	<input type="checkbox"/>
00001044	empuñadura verdes, tapón verde	<input type="checkbox"/>
0G001044	empuñadura verde, tapón amarillo	<input type="checkbox"/>
00001044E	empuñadura gris, tapón gris	<input type="checkbox"/>

Extensible de 102 a 184 cm, ø exterior 26 mm, ø interior 23 mm



NEW

Tri PRESS

Doble resultado...
escurre la mitad



WASH & GO

NEW

Tri PRESS

¡La revolución Trilogy continúa!

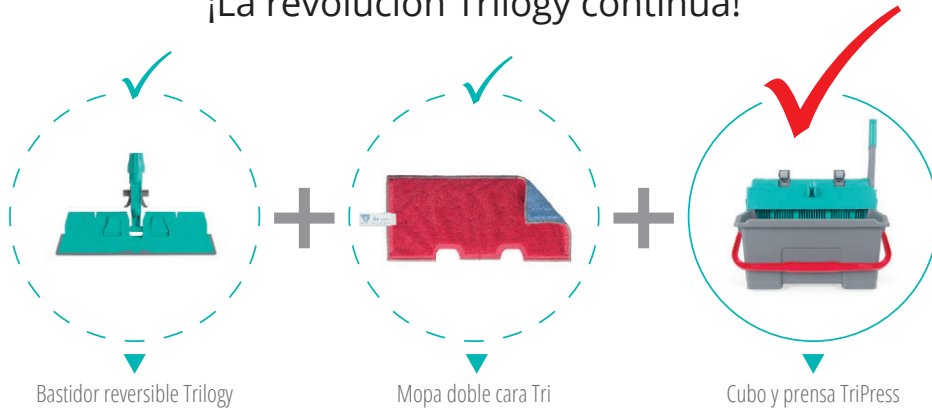

Tu tiempo es valioso: ¡no lo desaproveches escurriendo!

Tri PRESS basic



Sistema de escurrido manual a presión, simple y versátil...

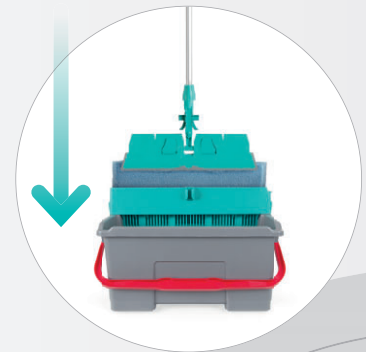

...también con ruedas!



Kit 4 ruedas ø 50 mm para cubo



basic





DOS VERSIONES PARA TODAS LAS EXIGENCIAS

Escurrido a presión o con palanca: completa Trilogy escogiendo el mejor sistema para ti

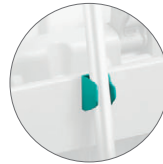
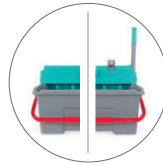

SEGURIDAD Y ESTABILIDAD

Cómodo soporte porta-mango central y botones de seguridad para sujetar el escurridor al cubo

CONFORT DE TRANSPORTE

Asa del cubo con enganche anti-oscilaciones para la máxima estabilidad en movimiento

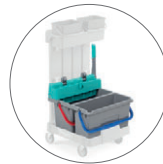

SISTEMA VERSÁTIL

Escurridor para sistema Trilogy compatible con los carros Magic*

* Averigua la compatibilidad con nuestras Oficinas Comerciales

¡Con TriPress reduces a la mitad los escurridos necesarios para la limpieza! Diseñado para el uso con mopas Tri doble cara que duplican la autonomía de fregado y recogida frente a las mopas tradicionales.

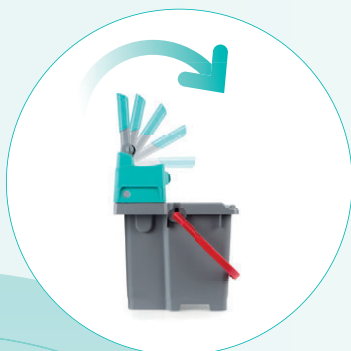

Sistema a palanca para escurrido óptimo y reducción del esfuerzo...

¡...también con doble cubo!

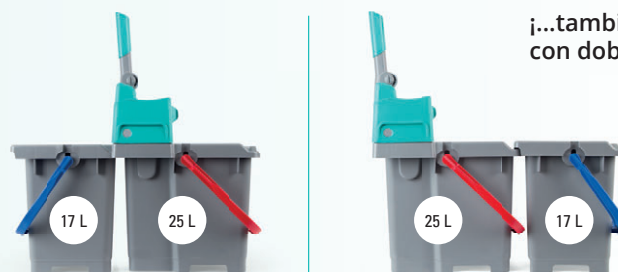

Configurable como tú quieras

Cubos con sistema especial de unión anti-goteo

Asas de colores para diferenciar entre aguas de lavado y aclarado

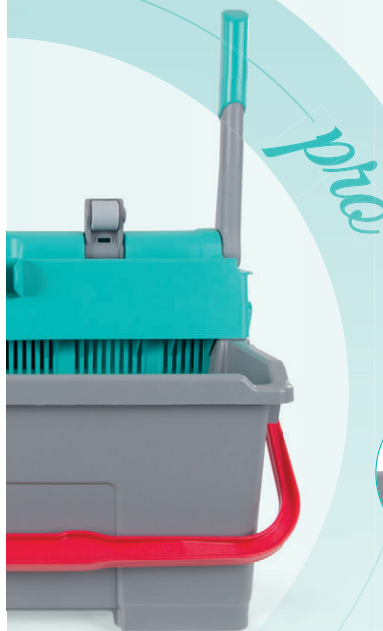

Cubos con prensa

TriPress



NEW

plastic
N°983

TriPress Pro con ruedas

Cubo 25 L con asa a cierre y escurridor a palanca, para sistema Trilogy, con ruedas

código	notas	cm	C
00002215ER		↕ 56 ↗ 30,5 ↘ 70,5	✓



NEW

plastic
N°983

TriPress Pro

Cubo 25 L con asa a cierre y escurridor a palanca, para sistema Trilogy

código	notas	cm	C
00002210ER		↕ 56 ↗ 30,5 ↘ 63,5	✓



NEW

plastic
N°983

TriPress Basic con ruedas

Cubo 25 L con asa a cierre y escurridor a presión, para sistema Trilogy, con ruedas

código	notas	cm	C
00002205ER		↕ 56 ↗ 23 ↘ 45	✓



NEW

plastic
N°983

TriPress Basic

Cubo 25 L con asa a cierre y escurridor a presión, para sistema Trilogy

código	notas	cm	C
00002200ER		↕ 56 ↗ 23 ↘ 38	✓



NEW

plastic
N°983

Cubo 25 L TriPress

Cubo 25 L con asa roja a cierre, para sistema TriPress

código	notas	cm	C
00002220ER		↕ 56 ↗ 30,5 ↘ 26	✗

Cubo 17 L TriPress

Cubo 17 L con asa azul a cierre, para sistema TriPress



NEW

plastic
N°983

código	notas	cm	C
00002230EB		↕ 56 ↗ 23 ↘ 26	✗

TriPress prensa a palanca

Prensa a palanca para sistema TriPress Pro



NEW

código	notas	cm	C
00002260V		↕ 55 ↗ 14,5 ↘ 45	✓

TriPress completa el sistema Trilogy: diseñado para escurrir los recambios de mopas Tri y Tri +

Prensa a presión TriPress

Prensa a presión para sistema TriPress Basic



NEW

código	notas	cm	C
00002250V		↕ 55 ↗ 14,5 ↘ 19	✓

TriPress completa el sistema Trilogy: diseñado para escurrir los recambios de mopas Tri y Tri +



Action Pro

Cubo con dos cubetas

ACTION *pro*



WASH & GO

CARACTERÍSTICAS



- PROFESIONAL: cubo con dos cubetas para separar el agua con la solución con producto
- DOBLE DESAGÜE DE AGUA: anterior y posterior para facilitar el vaciado del líquido
- SEGURO Y PRÁCTICO: con ACTION PRO puedes tener siempre agua limpia, porque gracias al tapón de desagüe puedes hacer el vaciado tantas veces como lo necesites sin tener que perder la solución con producto
- MANEJABLE: doble asa para facilitar su transporte
- ERGONÓMICO: a diferencia de los cubos tradicionales, Action Pro permite trabajar en posición recta
- EFICIENTE: permite ahorrar tiempo y un notable ahorro en producto químico
- APILABLE: ya que permite desmontar las 4 ruedas de diámetro 80 mm
- ECOLÓGICO: está fabricado completamente en polipropileno, inoxidable, robusto y totalmente reciclable
- VERSÁTIL: compatible con las prensas Dry, O-Key y Tec

DATOS TÉCNICOS



Dos tapones para el vaciado del producto, uno anterior y otro posterior



Desagüe parcial del cubo



Desagüe total del cubo

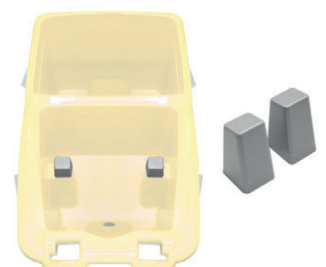

Set alzaedores para versiones con prensas Dry y O-Key

UTILIZACIÓN DEL CUBO ACTION PRO CON PRENSA DRY



1 - FREGADO



2 - ACLARAR



3 - PRENSAR

WASH & GO

Action Pro



Action Pro Tec

Cubo con dos cubetas con doble desagüe y prensa de labio Tec, del mismo color, con ruedas de \varnothing 80 mm

código	notas	cm	C	L
OR006480		↙ 58 ↘ 38 ↙ 91		30
OB006480		↙ 58 ↘ 38 ↙ 91		30
OV006480		↙ 58 ↘ 38 ↙ 91		30
OG006480		↙ 58 ↘ 38 ↙ 91		30
OR006484		↙ 58 ↘ 38 ↙ 91		30
OB006484		↙ 58 ↘ 38 ↙ 91		30
OV006484		↙ 58 ↘ 38 ↙ 91		30
OG006484		↙ 58 ↘ 38 ↙ 91		30

Action Pro Dry

Cubo con dos cubetas con doble desagüe y prensa a rodillo Dry, del mismo color, con ruedas de \varnothing 80 mm

código	notas	cm	C	L
OR066480		↙ 60 ↘ 38 ↙ 97		30
OB066480		↙ 60 ↘ 38 ↙ 97		30
OV066480		↙ 60 ↘ 38 ↙ 97		30
OG066480		↙ 60 ↘ 38 ↙ 97		30
OR066484		↙ 60 ↘ 38 ↙ 97		30
OB066484		↙ 60 ↘ 38 ↙ 97		30
OV066484		↙ 60 ↘ 38 ↙ 97		30
OG066484		↙ 60 ↘ 38 ↙ 97		30



Action Pro O-Key

Cubo con dos cubetas con doble desagüe y prensa sin fondo O-Key (gris o amarillo), con ruedas de \varnothing 80 mm

código	notas	cm	C	L
OR036480	prensa gris	↙ 69 ↘ 38 ↙ 93		30
OB036480	prensa gris	↙ 69 ↘ 38 ↙ 93		30
OV036480	prensa gris	↙ 69 ↘ 38 ↙ 93		30
OG036480	prensa amarilla	↙ 69 ↘ 38 ↙ 93		30
OR036484	prensa gris	↙ 69 ↘ 38 ↙ 93		30
OB036484	prensa gris	↙ 69 ↘ 38 ↙ 93		30
OV036484	prensa gris	↙ 69 ↘ 38 ↙ 93		30
OG036484	prensa amarilla	↙ 69 ↘ 38 ↙ 93		30

Cubo Action Pro

Cubo 30 L con dos cubetas con doble desagüe y ruedas de \varnothing 80 mm

código	notas	cm	C	L
OR016480		↙ 56 ↘ 38 ↙ 54		30
OB016480		↙ 56 ↘ 38 ↙ 54		30
OV016480		↙ 56 ↘ 38 ↙ 54		30
OG016480		↙ 56 ↘ 38 ↙ 54		30
OR016484		↙ 56 ↘ 38 ↙ 54		30
OB016484		↙ 56 ↘ 38 ↙ 54		30
OV016484		↙ 56 ↘ 38 ↙ 54		30
OG016484		↙ 56 ↘ 38 ↙ 54		30



Witty

Cubo con separador extraíble

CARACTERÍSTICAS



- CUBO DOBLE con dos cubetas para separar el agua con la solución de producto
- SEPARADOR CENTRAL extraíble y hermético
- TAPÓN DE VACIADO para facilitar el vaciado del cubo
- MANEJABLE: doble asa para facilitar su transporte
- ERGONÓMICO: a diferencia de los cubos tradicionales, Action Pro permite trabajar en posición recta
- EFICIENTE: permite ahorrar tiempo y un notable ahorro en producto químico
- ECOLÓGICO: está fabricado completamente en polipropileno, inoxidable, robusto y totalmente reciclable

DATOS TÉCNICOS



Separador central extraíble y hermético con escala graduada en litros y galones



Desagüe parcial del cubo (con el separador insertado)



Desagüe total del cubo (con el separador elevado)

UTILIZACIÓN DEL CUBO WITTY CON PRENSA O-KEY



1 - FREGADO



2 - ACLARAR



3 - PRENSAR

Witty



Witty Dry

Cubo con desagüe, separador extraíble, prensa a rodillo Dry, ruedas de \varnothing 80 mm con paragolpes

código	notas	cm	C	L
00066450		↙ 67 ↘ 39 ↙ 98	■	30



Witty O-Key

Cubo con desagüe, separador extraíble, Prensa sin fondo O-Key, ruedas de \varnothing 80 mm con paragolpes

código	notas	cm	C	L
00066450		↙ 67 ↘ 39 ↙ 93	■	30



Cubo Witty

Cubo 30 L con desagüe, separador extraíble y ruedas de \varnothing 80 mm con paragolpes

código	notas	cm	C	L
00016450		↙ 55 ↘ 36 ↙ 55	■	30

Witty - Componentes y accesorios



Bandeja portaobjetos lateral

Cesta portaobjetos, capacidad 3,7 L

código	notas	C
00003350		■
00003351		■

Compatible con carros Nick, Witty gracias a los adaptadores cod. S070090, S070040



Pile

Cubo individual

CARACTERÍSTICAS



- ERGONÓMICO: a diferencia de los cubos tradicionales, Action Pro permite trabajar en posición recta
- APILABLE: ya que permite desmontar las 4 ruedas de diámetro 80 mm
- MANEJABLE: con asa transversal
- ECOLÓGICO: está fabricado completamente en polipropileno, inoxidable, robusto y totalmente reciclable
- VERSÁTIL: compatible con las prensas Dry, O-Key y Tec



Compatible con los carros Magic



ruedas de \varnothing 80 mm desmontables



Apilable: ahorra espacio y costes de transporte

DATOS TÉCNICOS

Pile



Pile Tec

Cubo con prensa de labio Tec, del mismo color, con ruedas de \varnothing 80 mm

código	notas	cm	C	L
OR006470		↙ 51 ↘ 40 ↙ 93	■	30
OB006470		↙ 51 ↘ 40 ↙ 93	■	30
OV006470		↙ 51 ↘ 40 ↙ 93	■	30
OG006470		↙ 51 ↘ 40 ↙ 93	■	30



Pile Dry

Cubo con prensa a rodillo Dry, del mismo color, con ruedas de \varnothing 80 mm

código	notas	cm	C	L
OR066470		↙ 51 ↘ 40 ↙ 100	■	30
OB066470		↙ 51 ↘ 40 ↙ 100	■	30
OV066470		↙ 51 ↘ 40 ↙ 100	■	30
OG066470		↙ 51 ↘ 40 ↙ 100	■	30



Pile O-Key

Cubo con prensa sin fondo O-Key (gris o amarillo) y ruedas de ø 80 mm

código	notas	cm	C	L
OR036470	prensa gris	↙ 63 ↘ 40 ↙ 94		30
OB036470	prensa gris	↙ 63 ↘ 40 ↙ 94		30
OV036470	prensa gris	↙ 63 ↘ 40 ↙ 94		30
OG036470	prensa amarilla	↙ 63 ↘ 40 ↙ 94		30

Cubo Pile

Cubo 30 L individual con ruedas de ø 80 mm

código	notas	cm	C	L
OR016470		↙ 49 ↘ 40 ↙ 55,5		30
OB016470		↙ 49 ↘ 40 ↙ 55,5		30
OV016470		↙ 49 ↘ 40 ↙ 55,5		30
OG016470		↙ 49 ↘ 40 ↙ 55,5		30

Double Bucket y Mini Bucket

Double Bucket Mini Bucket

El original desde 1994

made in Italy



Double Bucket O-Key

Cubo azul 20 L con separador extraíble, prensa sin fondo O-Key amarillo y ruedas de ø 50 mm

código	notas	cm	C
00036394		↙ 63 ↘ 30,5 ↙ 73	



Double Bucket prensa de libro

Cubo azul 20 L con separador extraíble, prensa de libro amarillo y ruedas de ø 50 mm

código	notas	cm	C
00006394		↙ 63 ↘ 30,5 ↙ 72	



Mini Bucket O-Key

Cubo azul 17 L con prensa sin fondo O-Key amarillo y ruedas de ø 50 mm

código	notas	cm	C
00036384		↙ 58 ↘ 30,5 ↙ 73	

Double Bucket y Mini Bucket - Componentes y accesorios



Mini Bucket prensa de libro

Cubo azul 17 L con prensa de libro y ruedas de ø 50 mm

código	notas	cm	C
00006384		↙ 58 ↘ 30,5 ↙ 72	



Rueda 50 mm

Rueda de encaje con soporte en metal

código	notas
00003484	

Compatible con cubo Slim, Jim, cubo fregado ref. 00002907, Squizzy Roll, Mini y Double Bucket y con Contenedor Split



Squizy y Squizy Roll



Squizy Roll

Cubo 15 L con prensa de rodillo en goma, pedal integrado, separador y ruedas de ø 50 mm

código	notas	cm	C
0V006415	con ruedas	↙ 46 ↘ 32 ↙ 42	■
0B006415	con ruedas	↙ 46 ↘ 32 ↙ 42	■
0R006415	con ruedas	↙ 46 ↘ 32 ↙ 42	■
0G006415	con ruedas	↙ 46 ↘ 32 ↙ 42	■



Squizy

Cubo 15 L con prensa de rodillo en goma, pedal integrado y separador

código	notas	cm	C
0V006410	sin ruedas	↙ 46 ↘ 32 ↙ 35	■
0B006410	sin ruedas	↙ 46 ↘ 32 ↙ 35	■
0R006410	sin ruedas	↙ 46 ↘ 32 ↙ 35	■
0G006410	sin ruedas	↙ 46 ↘ 32 ↙ 35	■

Squizy y Squizy Roll - Componentes y accesorios



Rueda 50 mm

Rueda de encaje con soporte en metal

código	notas
00003484	

Compatible con cubo Slim, Jim, cubo fregado ref. 00002907, Squizy Roll, Mini y Double Bucket y con Contenedor Split

Cubo Easy



Easy con escurridor

Cubo 14 L individual con escurridor

código	notas	cm	C
00005041		↙ 36 ↘ 27 ↙ 37	■
00005040		↙ 36 ↘ 27 ↙ 37	■
00005042		↙ 36 ↘ 27 ↙ 37	■
00005043		↙ 36 ↘ 27 ↙ 37	■

Cubo Fox



Fox con escurridor

Cubo con dos cubetas de 8 y 6 L con escurridor central

código	notas	cm	C
00005250		↙ 44 ↘ 28 ↙ 33	■
00005251		↙ 44 ↘ 28 ↙ 33	■

Cubo Pit



Pit con escurridor

Cubo 12 L individual con escurridor

código	notas	cm	C
00005271		↙ 35 ↘ 30 ↙ 30	■
00005270		↙ 35 ↘ 30 ↙ 30	■
00005272		↙ 35 ↘ 30 ↙ 30	■
00005273		↙ 35 ↘ 30 ↙ 30	■

Cubo Jim



Jim con escurridor

Cubo 28 L con asa, escurridor y ruedas de ø 50 mm

código	notas	cm	C
00002904		↙ 34 ↘ 57,5 ↙ 33,5	■
0B002904		↙ 34 ↘ 57,5 ↙ 33,5	■



Jim con escurridor y tapa

Cubo 28 L con asa, tapa, escurridor y ruedas de ø 50 mm

código	notas	cm	C
00002910		↙ 34 ↘ 57,5 ↙ 34,5	■
0B002910		↙ 34 ↘ 57,5 ↙ 34,5	■

Jim - Componentes y accesorios



Rueda 50 mm

Rueda de encaje con soporte en metal

código	notas
00003484	

Compatible con cubo Slim, Jim, cubo fregado ref. 00002907, Squizy Roll, Mini y Double Bucket y con Contenedor Split

Cubos y accesorios

Hermetic

Cubo para pre-impregnación

CARACTERÍSTICAS



Gracias al uso del cubo Hermetic es posible controlar las dosis de producto químico, evitando despilfarros inútiles, y acelerar las operaciones de fregado, reduciendo de este modo los costes de gestión.

Cubo con asa transversal, que facilita su transporte.

La tapa está dotada de un sistema de enganche al cubo y de una junta que garantizan un cierre hermético.

Hermetic se puede utilizar con el reductor de plástico, ideal para facilitar el posicionamiento de los recambios con sistema velcro dentro del cubo durante la fase de pre-impregnación y la posterior fijación al bastidor durante la fase de fregado.

PREPARACIÓN DE LAS MOPAS PRE-IMPREGNADAS CON HERMETIC



Colocar los recambios



Verter la solución



Distribuir la solución



Enganche al cubo y junta hermética

COMPATIBILIDAD CON SISTEMAS DE FREGADO



Uni System



Blik & Wet Disinfection



Sistema velcro

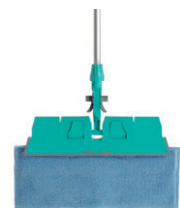

Trilogy



Cubos Hermetic



Cubo Hermetic 10 L
Cubo con tapa hermética y asa

código	notas	cm	C
OR003225		↕ 26 ↕ 58 ↕ 20	■
OB003225		↕ 26 ↕ 58 ↕ 20	■
OV003225		↕ 26 ↕ 58 ↕ 20	■
OG003225		↕ 26 ↕ 58 ↕ 20	■



Cubo Hermetic 20 L
Cubo con tapa hermética y asa

código	notas	cm	C
OR003215		↕ 26 ↕ 58 ↕ 28	■
OB003215		↕ 26 ↕ 58 ↕ 28	■
OO003215		↕ 26 ↕ 58 ↕ 28	■
OE003215		↕ 26 ↕ 58 ↕ 28	■



Cubo Hermetic BCS 20 L
Cubo de polipropileno antibacteriano con tapa hermética y asa código colores

código	notas	cm	C
OR003215X	verde BCS con asa roja	↕ 26 ↕ 58 ↕ 28	■
OB003215X	verde BCS con asa azul	↕ 26 ↕ 58 ↕ 28	■

Cubos Hermetic - Componentes y accesorios



Cubo Hermetic 8 L
Cubo con tapa hermética y asa

código	notas	cm	C
OB003255		↕ 16 ↕ 33 ↕ 25	■
OR003255		↕ 16 ↕ 33 ↕ 25	■
OG003255		↕ 16 ↕ 33 ↕ 25	■
OE003255		↕ 16 ↕ 33 ↕ 25	■



Rejilla Hermetic
Rejilla perforada para pre-impregnación compatible con cubos Hermetic 20 y 10 L

código	notas	C
S590842		■



Rejilla Hermetic BCS
Rejilla de polipropileno antibacteriano perforada para pre-impregnación compatible con cubos Hermetic BCS 20 L

código	notas	C
S090842X		■

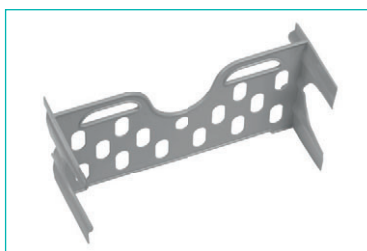

Reductor para cubos Hermetic 20 L
Reductor de plástico para cubo Hermetic 20 L

código	notas	C
00003220		■

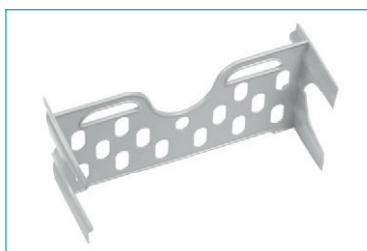

Reductor BCS para cubos Hermetic 20 L
Reductor de plástico para cubo Hermetic 20 L con antibacteriano

código	notas	C
00003220X		■



Rejilla Hermetic 8 L
Rejilla perforada para pre-impregnación para cubo Hermetic 8 L

código	notas	C
00003256		■

Cubos



Cubo 28 L
Cubo con separador extraíble y 2 asas

código	notas	cm	C
00003515		↓ 44 ↓ 40 ↓ 32	■



Cubo 25 L
Cubo con asa

código	notas	cm	C
000R3500		↓ 36,5 ↓ 36 ↓ 32	■
000B3500		↓ 36,5 ↓ 36 ↓ 32	■



Cubo 15 L
Cubo con asa

código	notas	cm	C
000R3501		↓ 35 ↓ 33 ↓ 27	■
000B3501		↓ 35 ↓ 33 ↓ 27	■



Cubo 12 L
Cubo con asa

código	notas	cm	C
000R3502		↓ 28 ↓ 33 ↓ 27	■
000B3502		↓ 28 ↓ 33 ↓ 27	■
000V3502		↓ 28 ↓ 33 ↓ 27	■
000G3502		↓ 28 ↓ 33 ↓ 27	■



Cubo 8 L
Cubo con asa transversal

código	notas	cm	C
0R003253		↓ 16 ↓ 33 ↓ 25	■
0B003253		↓ 16 ↓ 33 ↓ 25	■
0G003253		↓ 16 ↓ 33 ↓ 25	■
0E003253		↓ 16 ↓ 33 ↓ 25	■



Cubo 8 L con asa superior
Cubo con asa en la parte superior del borde

código	notas	cm	C
0R003252		↓ 16 ↓ 33 ↓ 25	■
0B003252		↓ 16 ↓ 33 ↓ 25	■
0G003252		↓ 16 ↓ 33 ↓ 25	■



Cubo 6 L con asa superior
Cubo rectangular con asa en la parte superior del borde

código	notas	cm	C
00003503		↓ 24 ↓ 26 ↓ 25	■
00003505		↓ 24 ↓ 26 ↓ 25	■
00003508		↓ 24 ↓ 26 ↓ 25	■
00003506		↓ 24 ↓ 26 ↓ 25	■



Cubo 4 L
Cubo rectangular con asa

código	notas	cm	C
00003362		↓ 17 ↓ 26 ↓ 20	■
00003361		↓ 17 ↓ 26 ↓ 20	■
00003363		↓ 17 ↓ 26 ↓ 20	■
00003360		↓ 17 ↓ 26 ↓ 20	■



Cubo 4 L con asa superior
Cubo rectangular con asa en la parte superior del borde

código	notas	cm	C
00003366R		↓ 17 ↓ 21 ↓ 23	■
00003366B		↓ 17 ↓ 21 ↓ 23	■
00003366V		↓ 17 ↓ 21 ↓ 23	■
00003366G		↓ 17 ↓ 21 ↓ 23	■



Cubo BCS 4 L

Cubo de polipropileno antibacteriano con asa código colores

código	notas	cm	C
00003361X		↓ 17 ↓ 26 ↓ 20	■
00003362X		↓ 17 ↓ 26 ↓ 20	■
00003363X		↓ 17 ↓ 26 ↓ 20	■
00003360X		↓ 17 ↓ 26 ↓ 20	■



Cubo BCS 4 L con asa superior

Cubo de polipropileno antibacteriano con asa código colores en la parte superior del borde

código	notas	cm	C
00003366XR		↓ 17 ↓ 21 ↓ 23	■
00003366XB		↓ 17 ↓ 21 ↓ 23	■
00003366XV		↓ 17 ↓ 21 ↓ 23	■
00003366XG		↓ 17 ↓ 21 ↓ 23	■



Cubo 4 L con tapa

Cubo con asa y tapa hermética para paños impregnadas de usar y tirar

código	notas	cm	C
00003381		↓ 17 ↓ 26 ↓ 25	■
00003382		↓ 17 ↓ 26 ↓ 25	■
00003383		↓ 17 ↓ 26 ↓ 25	■
00003380		↓ 17 ↓ 26 ↓ 25	■



Cubo rectangular 10 L

Cubo rectangular con asa

código	notas	cm	C
0B003223		↓ 26 ↓ 58 ↓ 19	■
0R003223		↓ 26 ↓ 58 ↓ 19	■
0V003223		↓ 26 ↓ 58 ↓ 19	■
0G003223		↓ 26 ↓ 58 ↓ 19	■



Cubo rectangular 20 L

Cubo rectangular con asa

código	notas	cm	C
0B003213		↓ 26 ↓ 58 ↓ 27	■
0R003213		↓ 26 ↓ 58 ↓ 27	■
0V003213		↓ 26 ↓ 58 ↓ 27	■
0E003213		↓ 26 ↓ 58 ↓ 27	■



Cubo rectangular BCS 20 L

Cubo de polipropileno antibacteriano y asa código colores

código	notas	cm	C
0R003213X	verde BCS con asa roja	↓ 26 ↓ 58 ↓ 28	■
0B003213X	verde BCS con asa azul	↓ 26 ↓ 58 ↓ 27	■

Cubos - Componentes y accesorios



Recipiente 35 L

Recipiente 35 L de polipropileno

código	notas	cm	C
00003523		↓ 63 ↓ 39,5 ↓ 24	■



Rejilla perforada para recipiente

Rejilla perforada para recipiente 35 L cod. 00003523

código	notas	C
00003556		■



Tapa transparente cubos 12 L

Tapa transparente para cubo 12 L

código	notas
00003375	



Tapa para cubos 4 L

Tapa transparente con tapa abatible para cubos 4 L (cod. 00003361 y variantes)

código

notas

00003372



Tapa para cubos 4 L con asa superior

Tapa transparente con tapa abatible para cubos 4 L con asa superior (ref. 00003366R y variantes)

código

notas

00003374



Tapa antibacteriano cubos 4 L

Tapa de polipropileno antibacteriano con apertura parcial para cubos BCS 4 L

código

notas

C

00003372X



Tapa hermética cubos 4 L

Tapa hermética para cubos 4 L, transparente, con agujero para paños de usar y tirar

código

notas

00003385



Tubo Idro

Tubo llenacubos, 140 cm

código

notas

C

00003513



Tubo Idro Pro

Tubo llenacubos con fijación universal, 150 cm

código

notas

C

R040401



MOVE & GO

Carros Nick Plus	146
Nick Plus con prensa Tec	146
Nick Plus con prensa O-Key	147
Nick Plus con prensa Dry	148
Nick Plus - Componentes y accesorios	149
Carros Nick Star	150
Nick Star Janitorial con prensa Tec	150
Nick Star Janitorial con prensa O-Key	151
Nick Star Janitorial con prensa Dry	151
Nick Star System	152
Nick Star Maintenance	152
Nick Star - Componentes y accesorios	152
Carros modulares Magic	162
Mini Magic	162
Magic System - Dosely	164
Magic System - pre-impregnación	166
Magic Line Janitorial	171
Magic Line Maintenance	178
Magic Line Transport	184
Magic - Componentes y accesorios	185
Carros modulares antibacterianos	190
Magic BCS - antibacterianos	190
Carros Green Line	192
Green Line Janitorial	192
Green Line Maintenance	195
Green Line System	197
Green Line - Componentes y accesorios	198
Carros Elvis, Tecno y Modular	200
Elvis Janitorial	200
Tecno Janitorial	201
Tecno Maintenance	201
Modular Janitorial	202
Modular Maintenance	202
Elvis, Tecno, Modular - Componentes y accesorios	203
Carros Shelf	204
Shelf	205
Shelf - Componentes y accesorios	206

Carros fregado



MOVE & GO



Carros fregado



NICK PLUS

Ideal para limpiar entornos medianos y pequeños



NICK STAR

Ideal para la limpieza de ambientes medio-grande

Disponible con:



DRY



TEC



O-KEY

Disponible con:

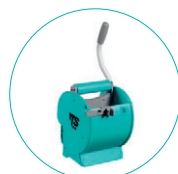

DRY



TEC



O-KEY



HERMETIC



Hecho de PSV certificado de plástico reciclado - Plástico de Segunda Vida

ECOLÓGICOS: están fabricados completamente en polipropileno, inoxidables, robustos y totalmente reciclables

MANEJABLES: ligeros y compactos para facilitar la conducción del carro durante las operaciones de limpieza

PERSONALIZABLES: la amplia gama de accesorios permite personalizar el carro

FÁCIL DE MONTAR: el sistema de unión de los componentes y la ausencia total de tornillos facilita el montaje

FÁCIL DE LIMPIAR: las superficies lisas y la ausencia de cavidades facilitan la limpieza y garantizan un alto nivel de higiene

Carros Nick Plus

Nick Plus con prensa Tec



cm ↙ 71 ↘ 43 ↙ 90

Nick Plus 10

Carro con cubo para el fregado y soporte de bolsa

código	notas	L
00006505	con cubo 15 L	15
00006509	con cubo 25 L	25

Bolsa no incluida



cm ↙ 63 ↘ 43 ↙ 114

Nick Plus 20

Carro con cubo para el fregado y cubos 4 L

código	notas	L
00006515	con cubo 15 L	15
00006519	con cubo 25 L	25



cm ↙ 71 ↘ 43 ↙ 114

Nick Plus 30

Carro con cubo para el fregado, cubos 4 L y soporte de bolsa

código	notas	L
00006525	con cubo 15 L	15
00006529	con cubo 25 L	25

Bolsa no incluida



cm ↙ 63 ↘ 52 ↙ 114

Nick Plus 100

Carro con cubo para el fregado, cubos 4 L y bandeja portaobjetos

código	notas	L
00006535	con cubo 15 L	15
00006539	con cubo 25 L	25



cm ↙ 71 ↘ 52 ↙ 114

Nick Plus 110

Carro con cubo para el fregado, cubos 4 L, bandeja portaobjetos y soporte de bolsa

código	notas	L
00006545	con cubo 15 L	15
00006549	con cubo 25 L	25

Bolsa no incluida



cm ↙ 71 ↘ 61 ↙ 114

Nick Plus 120

Carro con cubo para el fregado, cubos 4 L, bandeja portaobjetos, soporte de bolsa y dispensador de papel

código	notas	L
00006555	con cubo 15 L	15
00006559	con cubo 25 L	25

Bolsa no incluida



Nick Plus con prensa O-Key



cm ↙ 79 ↘ 43 ↕ 90

Nick Plus 40

Carro con cubo 28 L para el fregado con separador y soporte de bolsa

código	notas	cm	L
OP036509		↙ 79 ↘ 43 ↕ 90	28

Bolsa no incluida



cm ↙ 71 ↘ 43 ↕ 114

Nick Plus 50

Carro con cubo 28 L para el fregado con separador y cubos 4 L

código	notas	cm	L
OP036519		↙ 71 ↘ 43 ↕ 114	28



cm ↙ 79 ↘ 43 ↕ 114

Nick Plus 60

Carro con cubo 28 L para el fregado con separador, cubos 4 L y soporte de bolsa

código	notas	cm	L
OP036529		↙ 79 ↘ 43 ↕ 114	28

Bolsa no incluida



cm ↙ 71 ↘ 52 ↕ 114

Nick Plus 200

Carro con cubo 28 L para el fregado con separador, cubos 4 L y bandeja portaobjetos

código	notas	cm	L
OP036539		↙ 71 ↘ 52 ↕ 114	28



cm

Nick Plus 210

Carro con cubo 28 L para el fregado con separador, cubos 4 L, bandeja portaobjetos y soporte de bolsa

código	notas	cm	L
OP036549		↙ 79 ↘ 52 ↕ 114	28

Bolsa no incluida



cm ↙ 79 ↘ 61 ↕ 114

Nick Plus 220

Carro con cubo 28 L para el fregado con separador, cubos 4 L, bandeja portaobjetos, soporte de bolsa y dispensador de papel

código	notas	cm	L
OP036559		↙ 79 ↘ 61 ↕ 114	28

Bolsa no incluida

Nick Plus con prensa Dry



cm ↙ 79 ↘ 43 ↙ 90

Nick Plus 70

Carro con cubo 28 L para el fregado con separador y soporte de bolsa

código	notas	L
OP066509		28

Bolsa no incluida



cm ↙ 71 ↘ 43 ↙ 114

Nick Plus 80

Carro con cubo 28 L para el fregado con separador y cubos 4 L

código	notas	L
OP066519		28



cm ↙ 79 ↘ 43 ↙ 114

Nick Plus 90

Carro con cubo 28 L para el fregado con separador, cubos 4 L y soporte de bolsa

código	notas	L
OP066529		28

Bolsa no incluida



cm ↙ 71 ↘ 52 ↙ 114

Nick Plus 300

Carro con cubo 28 L para el fregado con separador, cubos 4 L y bandeja portaobjetos

código	notas	L
OP066539		28



cm ↙ 79 ↘ 52 ↙ 114

Nick Plus 310

Carro con cubo 28 L para el fregado con separador, cubos 4 L, bandeja portaobjetos y soporte de bolsa

código	notas	L
OP066549		28

Bolsa no incluida



cm ↙ 79 ↘ 61 ↙ 114

Nick Plus 320

Carro con cubo 28 L para el fregado con separador, cubos 4 L, bandeja portaobjetos, soporte de bolsa y dispensador de papel

código	notas	L
OP066559		28

Bolsa no incluida



Nick Plus - Componentes y accesorios



Bolsa plástica 50 L PVC

Bolsa plástica en PVC 50 L

código	notas	C
00003618	Dimensiones: 62x65 cm	
00003617	Dimensiones: 62x65 cm	



Dispensador de papel cerrado

Dispensador de papel cerrado para carros Nick y Magic

código	notas	C
S070225		

Compatible con asa lateral y con accesorio cod. S070090



Bandeja portaobjetos lateral

Cesta portaobjetos, capacidad 3,7 L

código	notas	C
00003350		
00003351		

Compatible con carros Nick, Witty gracias a los adaptadores cod. S070090, S070040



Bandeja portafrascos

Bandeja portafrascos con asa y separador extraíble

código	notas	C
00003518		
0E003518		



Soporte bolsa lateral Nick

Soporte bolsa lateral para carros Nick

código	notas	C
S570120		



Tubo Idro

Tubo llenacubos, 140 cm

código	notas	C
00003513		



Tubo Idro Pro

Tubo llenacubos con fijación universal, 150 cm

código	notas	C
R040401		

Carros Nick Star

Nick Star Janitorial con prensa Tec



cm ↙ 99 ↘ 54 ↙ 96

Nick Star 10

Carro con cubo para el fregado, soporte de bolsa y ruedas de \varnothing 80 mm

código	notas	L
00006705	con cubo 15 L	15
00006709	con cubo 25 L	25

Disponible a pedido con ruedas posteriores axiales de \varnothing 200 mm -

Bolsa no incluida



cm ↙ 99 ↘ 54 ↙ 114

Nick Star 30

Carro con cubo para el fregado, soporte de bolsa, cubos 4 L y ruedas de \varnothing 80 mm

código	notas	L
00006725	con cubo 15 L	15
00006729	con cubo 25 L	25

Disponible a pedido con ruedas posteriores axiales de \varnothing 200 mm -

Bolsa no incluida



cm ↙ 99 ↘ 56 ↙ 114

Nick Star 110

Carro con cubo para el fregado, soporte de bolsa, cubos 4 L, bandeja portaobjetos y ruedas de \varnothing 80 mm

código	notas	L
00006745	con cubo 15 L	15
00006749	con cubo 25 L	25

Disponible a pedido con ruedas posteriores axiales de \varnothing 200 mm -

Bolsa no incluida



cm ↙ 99 ↘ 62 ↙ 114

Nick Star 120

Carro con cubo para el fregado y soporte de bolsa, cubos 4 L, bandeja portaobjetos, dispensador y ruedas de \varnothing 80 mm

código	notas	L
00006755	con cubo 15 L	15
00006759	con cubo 25 L	25

Disponible a pedido con ruedas posteriores axiales de \varnothing 200 mm -

Bolsa no incluida



Nick Star Janitorial con prensa O-Key



cm ↙ 110 ↘ 54 ↙ 114

Nick Star 60

Carro con cubo 28 L para el fregado con separador, cubos 4 L y ruedas de ø 80 mm

código	notas	L
OP036729	con cubo 28 L	28

Disponible a pedido con ruedas posteriores axiales de ø 200 mm -

Bolsa no incluida



cm ↙ 110 ↘ 56 ↙ 114

Nick Star 210

Carro con cubo para el fregado 28 L con separador, cubos 4 L, bandeja portaobjetos y ruedas de ø 80 mm

código	notas	L
OP036749	con cubo 28 L	28

Disponible a pedido con ruedas posteriores axiales de ø 200 mm -

Bolsa no incluida



cm ↙ 110 ↘ 62 ↙ 114

Nick Star 220

Carro con cubo 28 L para el fregado con separador, cubos 4 L, bandeja portaobjetos, dispensador y ruedas de ø 80 mm

código	notas	L
OP036759	con cubo 28 L	28

Disponible a pedido con ruedas posteriores axiales de ø 200 mm -

Bolsa no incluida

Nick Star Janitorial con prensa Dry



cm ↙ 110 ↘ 54 ↙ 114

Nick Star 90

Carro con cubo 28 L para el fregado con separador, cubos 4 L y ruedas de ø 80 mm

código	notas	L
OP066729	con cubo 28 L	28

Disponible a pedido con ruedas posteriores axiales de ø 200 mm -

Bolsa no incluida



cm ↙ 110 ↘ 56 ↙ 114

Nick Star 310

Carro con cubo para el fregado 28 L con separador, cubos 4 L, bandeja portaobjetos y ruedas de ø 80 mm

código	notas	L
OP066749	con cubo 28 L	28

Disponible a pedido con ruedas posteriores axiales de ø 200 mm -

Bolsa no incluida



cm ↙ 110 ↘ 65 ↙ 114

Nick Star 320

Carro con cubo 28 L para el fregado con separador, cubos 4 L, bandeja portaobjetos, dispensador y ruedas de ø 80 mm

código	notas	L
OP066759	con cubo 28 L	28

Disponible a pedido con ruedas posteriores axiales de ø 200 mm -

Bolsa no incluida

Nick Star System



cm ↘ 123 ↘ 60 ↘ 129

Nick Star Healthcare 2000
Carro con 2 cubos Hermetic 20 L y 2 ruedas axiales

código	notas	L
00K06800	con 2 cubos 20 L	20 + 20

Disponible a pedido con ruedas posteriores axiales de \varnothing 200 mm



cm ↘ 118 ↘ 60 ↘ 129

Nick Star Healthcare 2020
Carro con cubo Hermetic 20 L y 2 ruedas axiales

código	notas	L
00K06820	con cubo 20 L	20

Disponible a pedido con ruedas posteriores axiales de \varnothing 200 mm



cm ↘ 117 ↘ 60 ↘ 129

Nick Star Healthcare 2030
Carro con 2 cubos Hermetic 20 y 2 ruedas axiales

código	notas	L
00K06830	con 2 cubos 20 L	20 + 20

Disponible a pedido con ruedas posteriores axiales de \varnothing 200 mm

Nick Star Maintenance



cm ↘ 103 ↘ 54 ↘ 114

Nick Star 35
Carro con cubos 4 L y ruedas de \varnothing 80 mm

código	notas
00006720	

Disponible a pedido con ruedas posteriores axiales de \varnothing 200 mm -

Bolsa no incluida

Nick Star - Componentes y accesorios



Dispensador de papel cerrado
Dispensador de papel cerrado para carros Nick y Magic

código	notas	C
S070225		<input checked="" type="checkbox"/>

Compatible con asa lateral y con accesorio cod. S070090



Carro porta-Hermetic plegable en Rilsan
Carro plegable en Rilsan para cubos Hermetic 10-20 L

código	notas	C
L370813		<input type="checkbox"/>



Bolsa plastificada 70 L con cremallera
Bolsa plastificada 70 L con cremallera y cordón

código	notas	C
00003681		■
00003680		■
00003682		■
00003683		■
00003680J		■
00003659		■



Bolsa plastificada 120 L
Bolsa plastificada 120 L con cordón

código	notas	C
00003648		■
00003646		■
00003647		■
00003645		■
00003649		■
00003650		■



Bolsa plastificada 120 L con cremallera
Bolsa plastificada 120 L con cremallera y cordón

código	notas	C
00003629		■
00003628		■
00003623		■
00003624E		■

⚠ No compatible con Dust cod. 00004010 - 00004011

⚠ No compatible con Dust cod. 00004010 - 00004011



Soporte bolsa lateral Nick
Soporte bolsa lateral para carros Nick

código	notas	C
5570120		■



Bandeja portaobjetos lateral
Cesta portaobjetos, capacidad 3,7 L

código	notas	C
00003350		■
00003351		■

Compatible con carros Nick, Witty gracias a los adaptadores cod. S070090, S070040



Bandeja portafrascos
Bandeja portafrascos con asa y separador extraíble

código	notas	C
00003518		■
0E003518		■



Tubo Idro
Tubo llenacubos, 140 cm

código	notas	C
00003513		■



Tubo Idro Pro
Tubo llenacubos con fijación universal, 150 cm

código	notas	C
R040401		■

MAGIC LINE

BANDEJA CENTRAL SOLUCIONES



- Está fabricado completamente de polipropileno
- Robusto y inoxidable
- Fácil de limpiar

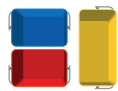

BANDEJA LATERAL SOLUCIONES



- Ligero y inoxidable
- Completamente reciclable
- Resistente a los golpes, con ángulos redondos y superficie lisa para una práctica limpieza externa
- Fácil de colocar en las paredes de plástico gracias a los ganchos
- Con un máximo de 3 bandejas por panel por un carro más funcional y espacioso

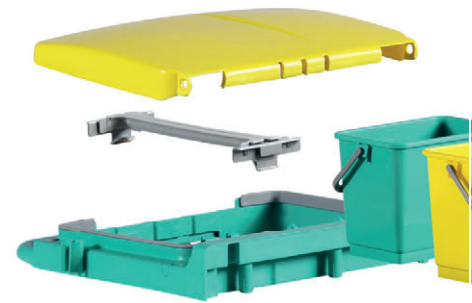



100% PURO ESPACIO

ESTANTES DE PLÁSTICO SOLUCIONES



- Superficie lisa para una práctica limpieza externa
- Posibilidad de utilizar el estante individual para recuperar espacio en altura en el interior del carro



CAJONES DE PLÁSTICO SOLUCIONES



- Amplios cajones con y sin llave
- Capacidad: 10, 22 y 40 L
- Ausencia de fisuras en la parte inferior de los bordes
- Robustos
- Higiénicos: fácil de aplicar, quitar y limpiar
- Superficies lisas y redondeadas, fácil de limpiar



MAGIC LINE

MANGOS

SCOUT: universal gancho portamango



sc•ut



- Simplifica las herramientas de trabajo
- Contribuye a la seguridad
- Facilita las operaciones de limpieza
- Fácil de aplicar

PERSONALIZACIÓN

¡ DEJE VOLAR SU IMAGINACIÓN!



A petición es posible personalizar el carro con su logotipo, o cualquier otra imagen a su gusto.

IMPRESION EN VINILO ADHESIVO

Esta solución incluye la impresión en un vinilo adhesivo que se aplica a las puertas y paredes del carro; ideal para cantidades limitadas

IMPRESION INYECCIÓN

Esta solución incluye la impresión directamente en las puertas y paredes del carro durante la fase de producción; ideal para grandes cantidades





DISEÑO INTELIGENTE



BAYETAS MULTIUSOS SOLUCIONES



- La cubeta central puede ser un espacio dedicado al almacenamiento de bayetas multiusos, botellas y objetos útiles a la limpieza
- Las varias combinaciones de cubos y cestas portaobjetos permiten de encontrar el justo espacio para cada necesidad

I-PAD SOLUCIONES



A | CAJÓN MAGIC

- Cajón portaobjetos extraíble de polipropileno para carros de la línea Magic
- Ideal para almacenar elementos de trabajo como tabletas, iPads, folletos, bolígrafos etc...

B | KIT SOPORTE PARA TABLET

- Soporte para tablet con llave extraíble, incluye tornillos
- Fijación regulable para ser compatible con todas las tablets de 7 a 10.1 pulgadas en un instante

MÁS FÁCIL PARA CONDUCIR



RUEDAS MAGIC OPCIONES

Magic ofrece una amplia gama de ruedas aplicables en todas las líneas.



RUEDAS STANDARD Ø 100 mm

Rueda con soporte en metal y búsola



RUEDAS DE GOMA Ø 125 mm

Rueda de goma de alta fluidez con búsola



RUEDAS DE GOMA Ø 150 mm

Rueda de goma de alta fluidez y compatible con paragolpe Ø 200 mm

EMPUÑADURA ERGONÓMICA OPCIONES

El nuevo sistema de control permite de elegir la posición ideal para la altura de cada operario.

Los botones permiten una articulación de la empuñadura hasta 180°.

Asa ergonómica compatible con soporte de bolsa 90/150 L.





FÁCIL DE LIMPIAR

ULTRA HIGIÉNICO PRÁCTICO

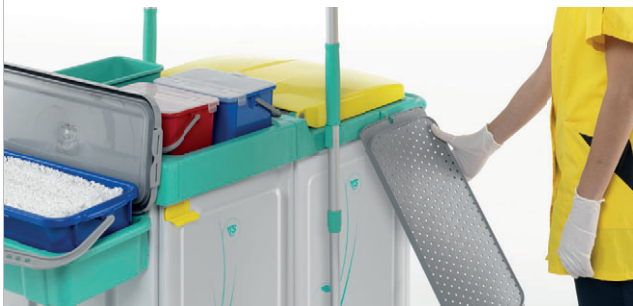

- Los estantes de material plástico separan los módulos de fregado, almacenaje y recogida de residuos del carro
- Superficies lisas y redondeadas para cumplir con altos estándares de higiene
- Fácil de limpiar gracias a los materiales plásticos de primera calidad y la ausencia de agujeros o cavidades
- Completamente inoxidable

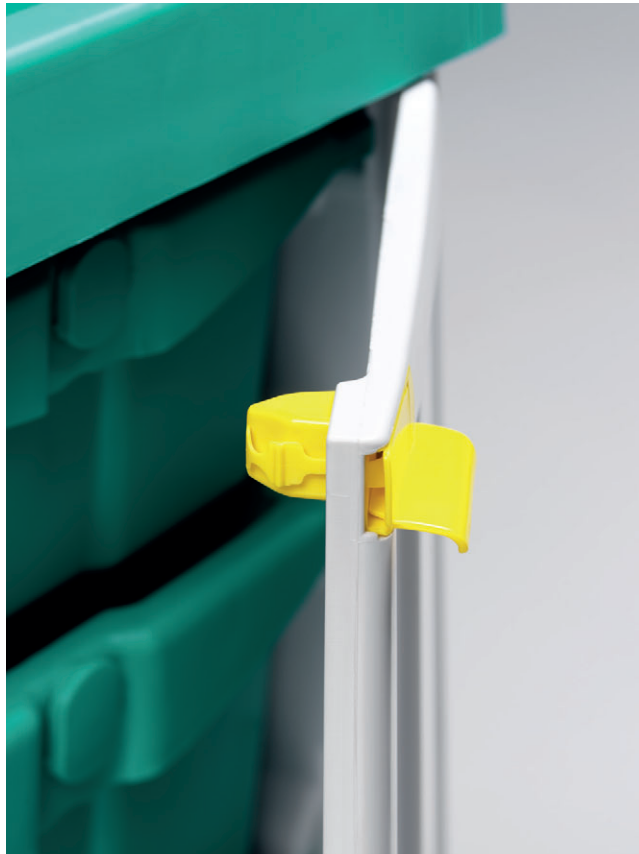

¡MAGIC NO ES SÓLO MAGIA!



ERGONÓMICO

Diseñado de acuerdo con los principios de ergonomía y realizado de materiales ligeros para ser fácil de usar



SEGURO

Ideal para el transporte de las herramientas donde se necesita la seguridad del material



ECOLÓGICO

- Productos fabricados en 100% polipropileno: completamente reciclables
- Uso de materiales certificados de origen reciclado: bajo impacto ambiental

ACTUALIZACIÓN

LA MAGIA CONTINÚA... NOVEDAD

La gama de carros Magic está en constante evolución.
Descubre las últimas novedades:

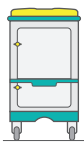

SOPORTE DE BOLSA 90 L CON CAJÓN

- Recogida selectiva: divide y aumenta los compartimentos
- Almacenaje: organiza mejor tus útiles de trabajo



TAPA CON LLAVE

La tapa con doble fondo para portasaco 120 L está disponible con cerradura y con llave extraíble, para la máxima seguridad de recogida de residuos



BARRAS PARA GANCHO SCOUT

- Las barras de plástico son ideales para la colocación de ganchos portamangos en los carros Magic
- Realizadas en dos diferentes medidas: una para las cubetas centrales y la otra para el portasaco 150 L



TRIPRESS

¡Con TriPress reduces a la mitad los escurridos necesarios para la limpieza!

Diseñado para el empleo con mopas Tri.



TODO AQUELLO QUE NECESITA EN 50X52 CM

¡Fácil de transportar y libertad de movimiento!

- Base estable
- Compatible con pedal y con todas las ruedas de Magic



¡EN UN CLICK UNE / SEPARA TU CARRO!

¡Con los nuevos ganchos Magic+ 2 carros en 1!



- Ganchos resistentes y robustos
- Estudiados para adaptarse a las irregularidades del suelo



RECOGIDA SELECTIVA



ALMACENAJE





MODULAR



ALMACENAJE



FREGADO



SOLUCIONES INFINITAS BASIC - SAFETY - PROFESSIONAL- ELEGANCE

Mismo carro, diferentes versiones: con portasaco abierto o cerrado, con o sin puertas.



BASIC



SAFETY



PROFESSIONAL



ELEGANCE

MAGIC + SOLUCIONES

Gracias al sistema de ganchos Magic +, cualquier carro se puede componer según las necesidades.

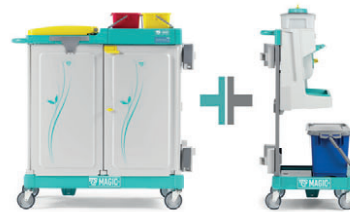

RECOGIDA SELECTIVA Y ALMACENAJE + FREGADO

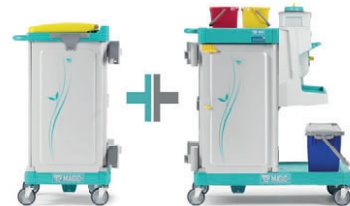

RECOGIDA SELECTIVA + ALMACENAJE Y FREGADO

Carros modulares Magic

Mini Magic



cm ↙ 56 ↘ 54 ↙ 102

Mini Magic 010P

Carro cerrado con 1 departamento: soporte de bolsa 150 L

código	notas	L
MM010P0A0000		150

Bolsas no incluidas - Posibilidad de añadir set pedal



cm ↙ 56 ↘ 54 ↙ 104

Mini Magic 010V

Carro cerrado con 1 departamento: soporte de bolsa 90 L con cajón

código	notas	L
MM010V0A0000		90

Bolsas no incluidas - Posibilidad de añadir set pedal



cm ↙ 50 ↘ 54 ↙ 102

Mini Magic 010B

Carro con 1 departamento: soporte de bolsa de 120 L

código	notas
MM010B0A0000	

Saco y tapa no incluidos



cm ↙ 55 ↘ 55 ↙ 106

Mini Magic 400B

Carro con 1 departamento: almacenamiento con 5 cajones

código	notas
MM400B0A0R001	



cm ↙ 55 ↘ 55 ↙ 106

Mini Magic 400S

Carro cerrado con 1 departamento: almacenamiento con 5 cajones

código	notas
MM400S0A0F001	

MM400S0A0F001



cm ↙ 55 ↘ 55 ↙ 113

Mini Magic 410S

Carro cerrado con 1 departamento: almacenamiento con 1 cajón

código	notas
MM410S0A0A00	

MM410S0A0A00

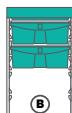

cm ↘ 55 ↘ 55 ↘ 112

Mini Magic 420S

Carro cerrado con 1 departamento: almacenamiento con 2 cajones

código

notas

MM420S0A0B00



cm ↘ 56 ↘ 54 ↘ 115

Mini Magic 150B

Carro con 1 departamento: fregado con estación de impregnación

código

notas

MM150B0A0000



cm ↘ 56 ↘ 54 ↘ 104

Mini Magic 100B

Carro con 1 departamento: fregado

código

notas

MM100B0A0000



cm ↘ 55 ↘ 64 ↘ 111

Mini Magic 300B

Carro con 1 departamento: fregado con 2 cubos

código

notas

MM300B0A0000



Amplia gama de componentes fabricados en plástico reciclado (PSV)



Sede italiana 100% energéticamente autónoma



Magic System - Dosely



cm ↘77 ↘60 ↘117

Magic System 630P

Carro cerrado con 2 departamentos: soporte de bolsa 150 L y fregado con estación de impregnación

código	notas	L
MS630P0C0000	standard	150
MS630F0C0000	con asa ergonómica	150

Dosely (cod. 00005905V) y saco no incluidos -
Posibilidad de añadir set pedal

cm ↘77 ↘60 ↘117

Magic System 630V

Carro cerrado con 2 departamentos: soporte de bolsa 90 L con cajón y fregado con estación de impregnación

código	notas	L
MS630V0C0000		90

Dosely (cod. 00005905V) y saco no incluidos -
Posibilidad de añadir set pedal

cm ↘97 ↘60 ↘117

Magic System 850P

Carro cerrado con 2 departamentos: soporte de bolsa 150 L y fregado con estación de impregnación

código	notas	L
MS850P0C0000	standard	150
MS850F0C0000	con asa ergonómica	150

Dosely (cod. 00005915V) y saco no incluidos -
Posibilidad de añadir set pedal



cm ↘97 ↘60 ↘117

Magic System 850V

Carro cerrado con 2 departamentos: soporte de bolsa 90 L con cajón y fregado con estación de impregnación

código	notas	L
MS850V0C0000		90

Dosely (cod. 00005915V) y saco no incluidos -
Posibilidad de añadir set pedal



cm ↘134 ↘60 ↘117

Magic System 800S

Carro con 3 departamentos: soporte de bolsa 120 L plegable, almacenamiento cerrado con cajón y fregado con estación de impregnación

código	notas	L
MS800S0C0A00		120

Dosely (cod. 00005905V), saco y tapa no incluidos -
Dimensiones con soporte de bolsa plegado: 100x60x145 cm

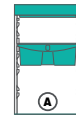

cm ↘130 ↘60 ↘117

Magic System 800E

Carro cerrado con 3 departamentos: soporte de bolsa 150 L, almacenamiento con cajón y fregado con estación de impregnación

código	notas	L
MS800E0C0A00		150

Dosely (cod. 00005905V) y sacos no incluidos -
Posibilidad de añadir set pedal

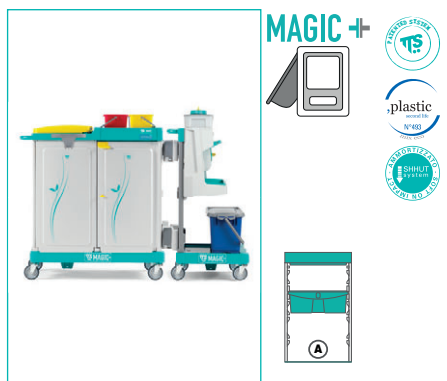

cm ↘ 140 ↘ 60 ↘ 117

Magic + W800E

2 carros enganchados - carro cerrado con 2 departamentos: soporte de bolsa 150 L y almacenamiento con cajón; carro con 1 departamento: fregado con pre-impregnación

código	notas	L
MW800E0C0A00		150

⚠ Dosely (cod. 00005905V) y sacos no incluidos - ⚠
Posibilidad de añadir set pedal



cm ↘ 140 ↘ 60 ↘ 117

Magic + R800E

2 carros cerrados enganchados - carro con 1 departamento: soporte de bolsa 150 L; carro con 2 departamentos: almacenamiento con cajón y fregado con estación de impregnación

código	notas	L
MR800E0C0A00		150

⚠ Dosely (cod. 00005905V) y sacos no incluidos - ⚠
Posibilidad de añadir set pedal



cm ↘ 135 ↘ 60 ↘ 117

Magic System 810S

Carro con 3 departamentos: soporte de bolsa 120 L plegable, almacenamiento cerrado con cajón y fregado con estación de impregnación

código	notas	L
MS810S0C0A00		70 + 70

⚠ Dosely (cod. 00005905V), saco y tapa no incluidos - ⚠
Dimensiones con soporte de bolsa plegado: 97x60x145 cm

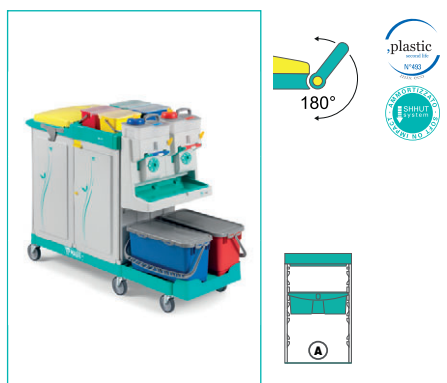

cm ↘ 142 ↘ 60 ↘ 117

Magic System 810E

Carro cerrado con 3 departamentos: soporte de bolsa 150 L, almacenamiento con cajón y fregado con estación de impregnación

código	notas	L
MS810E0C0A00	standard	150
MS810G0C0A00	con asa ergonómica	150

⚠ Dosely (cod. 00005905V) y sacos no incluidos - ⚠
Posibilidad de añadir set pedal



cm ↘ 152 ↘ 60 ↘ 117

Magic + W810E

2 carros enganchados - carro cerrado con 2 departamentos: soporte de bolsa 150 L y almacenamiento con cajón; carro con 1 departamento: fregado con pre-impregnación

código	notas	L
MW810E0C0A00		150

⚠ Dosely (cod. 00005905V) y sacos no incluidos - ⚠
Posibilidad de añadir set pedal

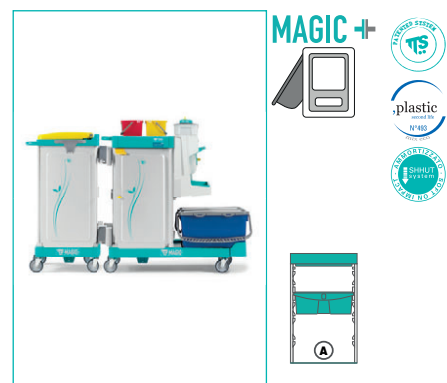

cm ↘ 152 ↘ 60 ↘ 117

Magic + R810E

2 carros cerrados - carro con 1 departamento: soporte de bolsa 150 L; carro con 2 departamentos: almacenamiento con cajón y fregado con estación de impregnación

código	notas	L
MR810E0C0A00		150

⚠ Dosely (cod. 00005905V) y sacos no incluidos - ⚠
Posibilidad de añadir set pedal



cm ↘ 135 ↘ 60 ↘ 117

Magic System 820S

Carro con 3 departamentos: soporte de bolsa 120 L plegable, almacenamiento cerrado con 2 cajones y fregado con estación de impregnación

código	notas	L
MS820S0C0B00		120

⚠ Dosely (cod. 00005905V), saco y tapa no incluidos - Dimensiones con soporte de bolsa plegado: 97x60x145 cm



cm ↘ 142 ↘ 60 ↘ 117

Magic System 820E

Carro cerrado con 3 departamentos: recogida 150 L, almacenamiento con 2 cajones y fregado estación de impregnación

código	notas	L
MS820E0C0B00	standard	150
MS820G0C0B00	con asa ergonómica	150

⚠ Dosely (cod. 00005905V) y sacos no incluidos - ⚠ Posibilidad de añadir set pedal

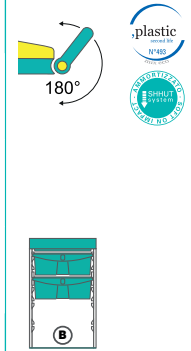

cm ↘ 130 ↘ 60 ↘ 117

Magic System 840E

Carro cerrado con 3 departamentos: recogida 150 L, almacenamiento con 2 cajones y fregado estación de impregnación

código	notas	L
MS840E0C0B00	standard	150
MS840G0C0B00	con asa ergonómica	150

⚠ Dosely (cod. 00005905V) y sacos no incluidos - ⚠ Posibilidad de añadir set pedal

Magic System - pre-impregnación



cm ↘ 80 ↘ 58 ↘ 115

Magic System 600P

Carro cerrado con 2 departamentos: soporte de bolsa 150 L y fregado con pre-impregnación

código	notas	L
MS600P0C0000		150

⚠ Bolsa no incluida - ⚠ Posibilidad de añadir set pedal



cm ↘ 80 ↘ 58 ↘ 115

Magic System 600V

Carro cerrado con 2 departamentos: recogida 90 L con cajón y fregado con pre-impregnación

código	notas	L
MS600V0C0000		90

⚠ Bolsa no incluida - ⚠ Posibilidad de añadir set pedal



cm ↘ 80 ↘ 58 ↘ 115

Magic System 610B

Carro con 2 departamentos: soporte de bolsa 120 L y fregado con pre-impregnación

código	notas	L
MS610B0C0000		120

⚠ Saco y tapa no incluidos



cm ↙ 80 ↘ 58 ↙ 112

Magic System 620B

Carro con 2 departamentos: soporte de bolsa 120 L y fregado con pre-impregnación

código	notas	L
MS620B0C0000		120

Saco y tapa no incluidos



cm ↙ 80 ↘ 58 ↙ 112

Magic System 620P

Carro cerrado con 2 departamentos: soporte de bolsa 150 L y fregado con pre-impregnación

código	notas	L
MS620P0C0000		150

Bolsa no incluida - **Posibilidad de añadir set pedal**



cm ↙ 80 ↘ 58 ↙ 112

Magic System 620V

Carro cerrado con 2 departamentos: recogida 90 L con cajón y fregado con pre-impregnación

código	notas	L
MS620V0C0000		90

Bolsa no incluida - **Posibilidad de añadir set pedal**



cm ↙ 125 ↘ 58 ↙ 115

Magic System 700B

Carro con 3 departamentos: soporte de bolsa 120 L plegable, almacenamiento con cajón y fregado con pre-impregnación

código	notas	L
MS700B0C0A00		120

Saco y tapa no incluidos - Dimensiones con soporte de bolsa plegado: 84x58x147 cm



cm ↙ 125 ↘ 58 ↙ 115

Magic System 700S

Carro con 3 departamentos: soporte de bolsa 120 L plegable, almacenamiento cerrado con cajón y fregado con pre-impregnación

código	notas	L
MS700S0C0A00		120

Saco y tapa no incluidos - Dimensiones con soporte de bolsa plegado: 84x58x147 cm



cm ↙ 120 ↘ 58 ↙ 115

Magic System 710B

Carro con 3 departamentos: soporte de bolsa 120 L, almacenamiento con cajón y fregado con pre-impregnación

código	notas	L
MS710B0C0A00		120

Saco y tapa no incluidos

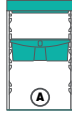

cm ↘ 120 ↘ 60 ↘ 115

Magic System 710S

Carro con 3 departamentos: soporte de bolsa 120 L, almacenamiento cerrado con cajón y fregado con pre-impregnación

código	notas	L
MS710S0C0A00		120

Saco y tapa no incluidos



cm ↘ 120 ↘ 58 ↘ 115

Magic System 720B

Carro con 3 departamentos: soporte de bolsa 120 L, almacenamiento con cajón y fregado con pre-impregnación

código	notas	L
MS720B0C0A00		120

Saco y tapa no incluidos

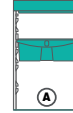

cm ↘ 120 ↘ 58 ↘ 115

Magic System 720S

Carro con 3 departamentos: soporte de bolsa 120 L, almacenamiento con cajón y fregado con pre-impregnación

código	notas	L
MS720S0C0A00		120

Saco y tapa no incluidos



cm ↘ 120 ↘ 58 ↘ 115

Magic System 720P

Carro con 3 departamentos: recogida cerrada de 150 L, almacenamiento con cajón y fregado con pre-impregnación

código	notas	L
MS720P0C0A00		150

Bolsa no incluida - Posibilidad de añadir set pedal



cm ↘ 120 ↘ 58 ↘ 115

Magic System 720E

Carro cerrado con 3 departamentos: soporte de bolsa 150 L, almacenamiento con cajón y fregado con pre-impregnación

código	notas	L
MS720E0C0A00	standard	150
MS720G0C0A00	con asa ergonómica	150

Bolsa no incluida - Posibilidad de añadir set pedal



MAGIC +



cm ↘ 135 ↘ 58 ↘ 115

Magic + W720E

2 carros enganchados - carro con 2 departamentos: soporte de bolsa 150 L y almacenamiento con cajón; carro con 1 departamento: fregado con pre-impregnación

código	notas	L
MW720E0C0A00		150

Bolsa no incluida - Posibilidad de añadir set pedal



MAGIC +

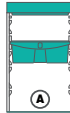

cm ↘ 130 ↘ 58 ↘ 115

Magic + R720E

2 carros cerrados enganchados - carro con 1 departamento: soporte de bolsa 150 L; carro con 2 departamentos: almacenamiento con cajón y fregado con pre-impregnación

código	notas	L
MR720E0C0A00		150

⚠ Bolsa no incluida - ⚠ Posibilidad de añadir set pedal



cm ↘ 120 ↘ 60 ↘ 115

Magic System 730B

Carro con 3 departamentos: soporte de bolsa 120 L, almacenamiento con cajón y fregado con pre-impregnación

código	notas	L
MS730B0C0A00		120

⚠ Saco y tapa no incluidos



cm ↘ 130 ↘ 60 ↘ 115

Magic System 730E

Carro cerrado con 3 departamentos: soporte de bolsa 150 L, almacenamiento con cajón y fregado con pre-impregnación

código	notas	L
MS730E0C0A00		150

⚠ Bolsa no incluida - ⚠ Posibilidad de añadir set pedal



cm ↘ 125 ↘ 58 ↘ 115

Magic System 740S

Carro con 3 departamentos: soporte de bolsa 120 L plegable, almacenamiento cerrado con 2 cajones y fregado con pre-impregnación

código	notas	L
MS740S0C0B00		120

⚠ Saco y tapa no incluidos - Dimensiones con soporte de bolsa plegado: 84x58x147 cm

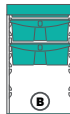

¿Un futuro más limpio?
Está en nuestras manos



EPD[®]

DECLARACIÓN AMBIENTAL DE PRODUCTO **Environmental Product Declaration**



Certificación de impacto ambiental reconocida por GPP
(Contratación pública ecológica) para las compras de las Administraciones Públicas

De acuerdo con ISO 14025 para:
Carro de limpieza para uso profesional
MAGIC SYSTEM 760 SAFETY - MS760S0C0B00



cm ↘ 113 ↙ 58 ↘ 114

Magic System 760S

Carro con 3 departamentos, con certificación EPD: soporte de bolsa 120 L, almacenamiento cerrado con 2 cajones y fregado con pre-impregnación

código	notas	L
MS760S0C0B00		120

Bolsa no incluida

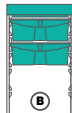

cm ↘ 123 ↙ 58 ↘ 114

Magic System 760E

Carro cerrado con 3 departamentos: soporte de bolsa 150 L, almacenamiento con 2 cajones y fregado con pre-impregnación

código	notas	L
MS760E0C0B00	standard	150
MS760G0C0B00	con asa ergonómica	150

Bolsa no incluida - Posibilidad de añadir set pedal

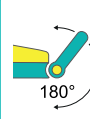

Para las **configuraciones cajones** y **variantes ruedas** consultar las tablas al final del catálogo.



MAGIC LINE JANITORIAL - VARIANTES PRENSAS



Para pedir un carro MAGIC **con la prensa TriPress** es suficiente insertar el número **7** en la séptima cifra del código del carro.

Es.
ML040B0A0000
=
ML040B**7**A0000



Para pedir un carro MAGIC **con la prensa Dry** es suficiente insertar el número **6** en la séptima cifra del código del carro.

Es.
ML040B0A0000
=
ML040B**6**A0000



Para pedir un carro MAGIC **con la prensa O-Key** es suficiente insertar el número **3** en la séptima cifra del código del carro.

Es.
ML040B0A0000
=
ML040B**3**A0000



Para pedir un carro MAGIC **con la prensa de libro** es suficiente insertar el número **2** en la séptima cifra del código del carro.

Es.
ML040B0A0000
=
ML040B**2**A0000



Para pedir un carro MAGIC **sin la prensa** es suficiente insertar el número **1** en la séptima cifra del código del carro.

Es.
ML040B0A0000
=
ML040B**1**A0000

Magic Line Janitorial



cm ↙ 64 ↘ 56 ↗ 101

Mini Magic 160B7

Carro con 1 departamento: fregado con prensa para sistema doble con 2 cubos

código	notas
MM160B7C0000	



cm ↙ 64 ↘ 56 ↗ 110

Mini Magic 300B7

Carro con 1 departamento: fregado con prensa para sistema doble con 2 cubos

código	notas
MM300B7A0000	



cm ↙ 83 ↘ 56 ↗ 110

Magic Line 049B7

Carro con 2 departamentos: soporte de bolsa 70 L y fregado con prensa para sistema doble con 2 cubos

código	notas	L
ML049B7A0000		70



Saco y tapa no incluidos

Para las **configuraciones cajones** y **variantes ruedas** consultar las tablas al final del catálogo.



NEW

plastic
material
100%

cm ↘ 83 ↘ 56 ↘ 101

Magic Line 089B7

Carro con 2 departamentos: soporte de bolsa 70 L y fregado con prensa para sistema doble con 2 cubos

código	notas	L
ML089B7A000		70

⚠ Saco y tapa no incluidos



NEW

plastic
material
100%

cm ↘ 141 ↘ 56 ↘ 110

Magic Line 350S7

Carro con 3 departamentos: soporte de bolsa 120 L plegable, almacenamiento cerrado con cajón y fregado con prensa para sistema doble con 2 cubos

código	notas	L
ML350S7A0A00		120

⚠ Saco y tapa no incluidos - Dimensiones con soporte de bolsa plegado: 104x56x145 cm



NEW

plastic
material
100%

cm ↘ 141 ↘ 56 ↘ 110

Magic Line 350B7

Carro con 3 departamentos: soporte de bolsa 120 L plegable, almacenamiento con cajón y fregado con prensa para sistema doble con 2 cubos

código	notas	L
ML350B7A0A00		120

⚠ Saco y tapa no incluidos - Dimensiones con soporte de bolsa plegado: 104x56x145 cm



NEW

plastic
material
100%

SHIELD SYSTEM
PROTECCIÓN
ANTIBACTERIENAS

cm ↘ 145 ↘ 56 ↘ 110

Magic Line 350E7

Carro cerrado con 3 departamentos: soporte de bolsa 150 L, almacenamiento con cajón y fregado con prensa para sistema doble con 2 cubos

código	notas	L
ML350E7A0A00		150

⚠ Bolsa no incluida - ⚠ Posibilidad de añadir set pedal



NEW

plastic
material
100%

cm ↘ 95 ↘ 56 ↘ 110

Magic Line 120B7

Carro con 2 departamentos: soporte de bolsa 120 L y fregado con prensa para sistema doble con 2 cubos

código	notas	L
ML120B7A0000		120

⚠ Saco y tapa no incluidos



NEW

plastic
material
100%

SHIELD SYSTEM
PROTECCIÓN
ANTIBACTERIENAS

cm ↘ 106 ↘ 56 ↘ 110

Magic Line 120P7

Carro cerrado con 2 departamentos: soporte de bolsa 150 L y fregado con prensa para sistema doble con 2 cubos

código	notas	L
ML120P7A0000		150

⚠ Bolsa no incluida - ⚠ Posibilidad de añadir set pedal



NEW

plastic
number 12425

SHIELD
PROTECTIVE
COATING

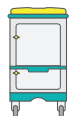

cm ↘ 106 ↘ 56 ↘ 110

Magic Line 120V7

Carro cerrado con 2 departamentos: soporte de bolsa 90 L con cajón y fregado con prensa para sistema doble con 2 cubos

código	notas	L
ML120V7A0000		90

⚠ Bolsa no incluida - ⚠ Posibilidad de añadir set pedal



NEW

plastic
number 12425

SHIELD
PROTECTIVE
COATING

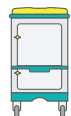

cm ↘ 106 ↘ 56 ↘ 110

Magic Line 440V7

Carro cerrado con 2 departamentos: soporte de bolsa 90 L con cajón y fregado con prensa para sistema doble con 2 cubos

código	notas	L
ML440V7A0000		90

⚠ Bolsa no incluida - ⚠ Posibilidad de añadir set pedal



NEW

plastic
number 12425

SHIELD
PROTECTIVE
COATING



cm ↘ 141 ↘ 56 ↘ 106

Magic Line 450S7

Carro con 3 departamentos: soporte de bolsa 120 L plegable, almacenamiento con 2 cajones y fregado con prensa para sistema doble con 2 cubos

código	notas	L
ML450S7A0B00		120

⚠ Bolsa no incluida - Dimensiones con soporte de bolsa plegado: 104x56x145 cm



NEW

plastic
number 12425

SHIELD
PROTECTIVE
COATING

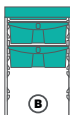

cm ↘ 145 ↘ 56 ↘ 110

Magic Line 450E7

Carro cerrado con 3 departamentos: soporte de bolsa 150 L, almacenamiento con 2 cajones y fregado con prensa para sistema doble con 2 cubos

código	notas	L
ML450E7A0B00		150

⚠ Bolsa no incluida - ⚠ Posibilidad de añadir set pedal



plastic
number 12425



cm ↘ 92 ↘ 65 ↘ 110

Magic Line 40B

Carro con 2 departamentos: soporte de bolsa 120 L plegable y fregado con prensa con 2 cubos

código	notas	L
ML040B0A0000		120

⚠ Saco y tapa no incluidos - Dimensiones con soporte de bolsa plegado: 84x65x145 cm



plastic
number 12425



cm ↘ 92 ↘ 65 ↘ 110

Magic Line 70B

Carro con 2 departamentos: soporte de bolsa 120 L plegable y fregado con prensa con 2 cubos

código	notas	L
ML070B0A0000		120

⚠ Saco y tapa no incluidos - Dimensiones con soporte de bolsa plegado: 84x65x145 cm



cm ↘ 92 ↘ 65 ↘ 110

Magic Line 120B

Carro con 2 departamentos: soporte de bolsa 120 L y fregado con prensa con 2 cubos

código	notas	L
ML120B0A0000		120

⚠ Saco y tapa no incluidos



cm ↘ 96 ↘ 65 ↘ 110

Magic Line 120P

Carro cerrado con 2 departamentos: soporte de bolsa 150 L y fregado con prensa con 2 cubos

código	notas	L
ML120P0A0000		150

⚠ Bolsa no incluida - ⚠ Posibilidad de añadir set pedal

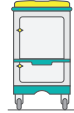

cm ↘ 96 ↘ 65 ↘ 110

Magic Line 120V

Carro cerrado con 2 departamentos: soporte de bolsa 90 L con cajón y fregado con prensa con 2 cubos

código	notas	L
ML120V0A0000		90

⚠ Bolsa no incluida - ⚠ Posibilidad de añadir set pedal



cm ↘ 92 ↘ 65 ↘ 110

Magic Line 490B

Carro con 2 departamentos: soporte de bolsa 120 L y fregado con prensa con 2 cubos

código	notas	L
ML490B0A0000		120

⚠ Saco y tapa no incluidos



cm ↘ 92 ↘ 65 ↘ 110

Magic Line 490P

Carro cerrado con 2 departamentos: soporte de bolsa 150 L y fregado con prensa con 2 cubos

código	notas	L
ML490P0A0000		150

⚠ Bolsa no incluida - ⚠ Posibilidad de añadir set pedal

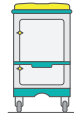

cm ↘ 96 ↘ 65 ↘ 110

Magic Line 490V

Carro cerrado con 2 departamentos: soporte de bolsa 90 L con cajón y fregado con prensa con 2 cubos

código	notas	L
ML490V0A0000		90

⚠ Bolsa no incluida - ⚠ Posibilidad de añadir set pedal



cm ↙ 92 ↘ 65 ↙ 110

Magic Line 130B6

Carro con 2 departamentos: soporte de bolsa 120 L y fregado con prensa con cubo

código	notas	L
ML130B6A000		120

Saco y tapa no incluidos



cm ↙ 137 ↘ 65 ↙ 110

Magic Line 340B6

Carro con 3 departamentos: soporte de bolsa 120 L plegable, almacenamiento con cajón y fregado con cubo y prensa

código	notas	L
ML340B6A0A00		120

Saco y tapa no incluidos - Dimensiones con soporte de bolsa plegado: 97x65x145 cm



cm ↙ 137 ↘ 65 ↙ 110

Magic Line 340S6

Carro con 3 departamentos: soporte de bolsa 120 L plegable, almacenamiento cerrado con cajón y fregado con cubo y prensa

código	notas	L
ML340S6A0A00		120

Saco y tapa no incluidos - Dimensiones con soporte de bolsa plegado: 97x65x145 cm



cm ↙ 134 ↘ 65 ↙ 110

Magic Line 350B

Carro con 3 departamentos: soporte de bolsa 120 L plegable, almacenamiento con cajón y fregado con prensa con 2 cubos

código	notas	L
ML350B0A0A00		120

Saco y tapa no incluidos - Dimensiones con soporte de bolsa plegado: 97x65x145 cm



cm ↙ 134 ↘ 65 ↙ 110

Magic Line 350S

Carro con 3 departamentos: soporte de bolsa 120 L plegable, almacenamiento cerrado con cajón y fregado con prensa y 2 cubos

código	notas	L
ML350S0A0A00		120

Saco y tapa no incluidos - Dimensiones con soporte de bolsa plegado: 97x65x145 cm



cm ↙ 142 ↘ 65 ↙ 110

Magic Line 350P

Carro con 3 departamentos: soporte de bolsa cerrada 150 L, almacenamiento con cajón y fregado con prensa y 2 cubos

código	notas	L
ML350P0A0A00		150

Bolsa no incluida - **Posibilidad de añadir set pedal**

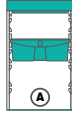
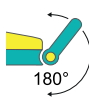

cm ↘ 142 ↘ 65 ↘ 110

Magic Line 350E

Carro cerrado con 3 departamentos: soporte de bolsa 150 L, almacenamiento con cajón y fregado con prensa y 2 cubos

código	notas	L
ML350E0A0A00	standard	150
ML350G0A0A00	con asa ergonómica	150

Bolsa no incluida - Posibilidad de añadir set pedal



cm ↘ 137 ↘ 65 ↘ 110

Magic Line 360B

Carro con 3 departamentos: soporte de bolsa 120 L plegable, almacenamiento con cajón y fregado con prensa y 2 cubos

código	notas	L
ML360B0A0A00		120

Saco y tapa no incluidos - Dimensiones con soporte de bolsa plegado: 97x65x145 cm



cm ↘ 137 ↘ 65 ↘ 110

Magic Line 360S

Carro con 3 departamentos: soporte de bolsa 120 L plegable, almacenamiento cerrado con cajón y fregado con prensa y 2 cubos

código	notas	L
ML360S0A0A00		120

Saco y tapa no incluidos - Dimensiones con soporte de bolsa plegado: 97x65x145 cm



MAGIC +

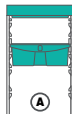

cm ↘ 138 ↘ 65 ↘ 110

Magic + W360S

2 carros enganchados -carro con 2 departamentos: soporte de bolsa 120 L y almacenamiento cerrado con cajón; carro con 1 departamento: fregado con prensa y 2 cubos

código	notas	L
MW360S0A0A00		120

Saco y tapa no incluidos



MAGIC +

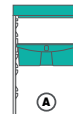

cm ↘ 138 ↘ 65 ↘ 110

Magic + R360S

2 carros enganchados -carro con 1 departamento: soporte de bolsa 120 L; carro con 2 departamentos: almacenamiento cerrado con cajón y fregado con prensa y 2 cubos

código	notas	L
MR360S0A0A00		120

Saco y tapa no incluidos



cm ↘ 142 ↘ 65 ↘ 110

Magic Line 360P

Carro con 3 departamentos: soporte de bolsa cerrado 150 L, almacenamiento con cajón y fregado con prensa y 2 cubos

código	notas	L
ML360P0A0A00		150

Bolsa no incluida - Posibilidad de añadir set pedal

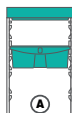

cm ↘ 142 ↘ 65 ↘ 110

Magic Line 360E

Carro cerrado con 3 departamentos: soporte de bolsa 150 L, almacenamiento con cajón y fregado con prensa y 2 cubos

código	notas	L
ML360E0A0A00		150

Bolsa no incluida - Posibilidad de añadir set pedal



cm ↘ 137 ↘ 73 ↘ 110

Magic Line 370B

Carro con 3 departamentos: soporte de bolsa 120 L plegable, almacenamiento con cajón y fregado con carro doble y prensa

código	notas	L
ML370B0A0A00		120

Saco y tapa no incluidos - Dimensiones con soporte de bolsa plegado: 97x73x145 cm

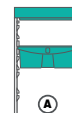

cm ↘ 137 ↘ 73 ↘ 110

Magic Line 370S

Carro con 3 departamentos: soporte de bolsa 120 L plegable, almacenamiento cerrado con cajón y fregado con carro doble y prensa

código	notas	L
ML370S0A0A00		120

Saco y tapa no incluidos - Dimensiones con soporte de bolsa plegado: 97x73x145 cm

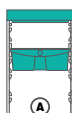

cm ↘ 142 ↘ 73 ↘ 110

Magic Line 370E

Carro cerrado con 3 departamentos: soporte de bolsa 150 L, almacenamiento con cajón y fregado con carro doble y prensa

código	notas	L
ML370E0A0A00		150

Bolsa no incluida - Posibilidad de añadir set pedal



cm ↘ 137 ↘ 58 ↘ 110

Magic Line 380B

Carro con 3 departamentos: soporte de bolsa 120 L plegable, almacenamiento con cajón y fregado con prensa y cubo

código	notas	L
ML380B0A0A00		120

Saco y tapa no incluidos - Dimensiones con soporte de bolsa plegado: 97x58x145 cm

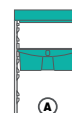

cm ↘ 142 ↘ 58 ↘ 110

Magic Line 380E

Carro cerrado con 3 departamentos: soporte de bolsa 150 L, almacenamiento con cajón y fregado con cubo y prensa

código	notas	L
ML380E0A0A00		150

Bolsa no incluida - Posibilidad de añadir set pedal



cm ↘ 134 ↘ 65 ↘ 106

Magic Line 450S

Carro con 3 departamentos: soporte de bolsa 120 L plegable, almacenamiento con 2 cajones y fregado con prensa con 2 cubos

código	notas	L
ML450S0A0B00		120

⚠ **Saco y tapa no incluidos** - Dimensiones con soporte de bolsa plegado: 97x65x145 cm



cm ↘ 142 ↘ 65 ↘ 110

Magic Line 450E

Carro cerrado con 3 departamentos: soporte de bolsa 150 L, almacenamiento con 2 cajones y fregado con prensa con 2 cubos

código	notas	L
ML450E0A0B00	standard	150
ML450G0A0B00	con asa ergonómica	150

⚠ **Bolsa no incluida** - ⚠ **Posibilidad de añadir set pedal**

Magic Line Maintenance



cm ↘ 75 ↘ 54 ↘ 110

Magic Line 10B

Carro con 2 departamentos: soporte de bolsa 120 L y almacenamiento con 2 bandejas

código	notas	L
ML010B0A0000		120

⚠ **Saco y tapa no incluidos**



cm ↘ 75 ↘ 54 ↘ 110

Magic Line 20B

Carro con 2 departamentos: soporte de bolsa 120 L y almacenamiento con 2 bandejas

código	notas	L
ML020B0A0000		120

⚠ **Saco y tapa no incluidos**



cm ↘ 82 ↘ 54 ↘ 110

Magic Line 20P

Carro con 2 departamentos: almacenamiento cerrado 150 L y almacenamiento con 2 bandejas

código	notas	L
ML020P0A0000		150

⚠ **Bolsa no incluida** - ⚠ **Posibilidad de añadir set pedal**



cm ↙ 90 ↘ 54 ↙ 110

Magic Line 110B

Carro con 2 departamentos: soporte de bolsa 120 L y almacenamiento con 2 bandejas

código	notas	L
ML110B0A0000		120

Saco y tapa no incluidos



cm ↙ 95 ↘ 54 ↙ 110

Magic Line 110P

Carro con 2 departamentos: almacenamiento cerrado 150 L y almacenamiento con 2 bandejas

código	notas	L
ML110P0A0000		150

Bolsa no incluida - **Posibilidad de añadir set pedal**



cm ↙ 90 ↘ 54 ↙ 110

Magic Line 111B

Carro con 2 departamentos: soporte de bolsa 120 L y almacenamiento con 2 bandejas

código	notas	L
ML111B0A0000		120

Saco y tapa no incluidos



cm ↙ 92 ↘ 55 ↙ 110

Magic Line 200B

Carro con 2 departamentos: soporte de bolsa 120 L plegable y almacenamiento con cajón

código	notas	L
ML200B0A0A00		120

Saco y tapa no incluidos - Dimensiones con soporte de bolsa plegado: 64x55x145 cm



cm ↙ 92 ↘ 55 ↙ 110

Magic Line 200S

Carro con 2 departamentos: soporte de bolsa 120 L plegable y almacenamiento cerrado con cajón

código	notas	L
ML200S0A0A00		120

Saco y tapa no incluidos - Dimensiones con soporte de bolsa plegado: 64x55x145 cm



cm ↙ 117 ↘ 58 ↙ 110

Magic Line 210B

Carro con 3 departamentos: soporte de bolsa 120 L plegable, almacenamiento con cajón y almacenamiento con bandejas

código	notas	L
ML210B0A0A00		120

Saco y tapa no incluidos - Dimensiones con soporte de bolsa plegado: 64x58x145 cm



cm ↘ 117 ↘ 58 ↘ 110

Magic Line 210S

Carro con 2 departamentos: soporte de bolsa 120 L plegable, almacenamiento cerrado con cajón y almacenamiento con bandejas

código	notas	L
ML210S0A0A00		120

Saco y tapa no incluidos - Dimensiones con soporte de bolsa plegado: 91x58x145 cm



cm ↘ 135 ↘ 55 ↘ 110

Magic Line 230B

Carro con 3 departamentos: soporte de bolsa 120 L plegable, almacenamiento con cajón y soporte de bolsa 120 L plegable

código	notas	L
ML230B0A0A00		120+120

Sacos y tapa no incluidos - Dimensiones con soportes de bolsa plegados: 72x55x145 cm



cm ↘ 92 ↘ 55 ↘ 110

Magic Line 300B

Carro con 2 departamentos: soporte de bolsa 120 L y almacenamiento con cajón

código	notas	L
ML300B0A0A00		120

Saco y tapa no incluidos

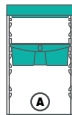

cm ↘ 92 ↘ 55 ↘ 110

Magic Line 300S

Carro con 2 departamentos: soporte de bolsa 120 L y almacenamiento cerrado con cajón

código	notas	L
ML300S0A0A00		120

Saco y tapa no incluidos

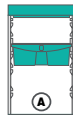

cm ↘ 98 ↘ 60 ↘ 110

Magic Line 300E

Carro cerrado con 2 departamentos: soporte de bolsa 150 L y almacenamiento con cajón

código	notas	L
ML300E0A0A00		150

Bolsa no incluida - **Posibilidad de añadir set pedal**



cm ↘ 119 ↘ 58 ↘ 110

Magic Line 310B

Carro con 3 departamentos: soporte de bolsa 120 L, almacenamiento con cajón y almacenamiento con bandejas

código	notas	L
ML310B0A0A00		120

Saco y tapa no incluidos

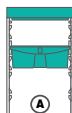

cm ↙ 119 ↘ 58 ↙ 110

Magic Line 310S

Carro con 3 departamentos: soporte de bolsa 120 L, almacenamiento cerrado con cajón y almacenamiento con bandejas

código	notas	L
ML310S0A0A00		120

Saco y tapa no incluidos

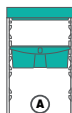

cm ↙ 125 ↘ 58 ↙ 110

Magic Line 310P

Carro con 3 departamentos: soporte de bolsa cerrado 150 L, almacenamiento con cajón y departamento de almacenamiento con bandejas

código	notas	L
ML310P0A0A00		150

Bolsa no incluida - Posibilidad de añadir set pedal



cm ↙ 125 ↘ 58 ↙ 110

Magic Line 310E

Carro cerrado con 3 departamentos: soporte de bolsa 150 L, almacenamiento con cajón y departamento de almacenamiento con bandejas

código	notas	L
ML310E0A0A00		150

Bolsa no incluida - Posibilidad de añadir set pedal



cm ↙ 137 ↘ 55 ↙ 110

Magic Line 330B

Carro con 2 departamentos: soporte de bolsa 120 L plegable y almacenamiento con cajón

código	notas	L
ML330B0A0A00		120

Saco y tapa no incluidos - Dimensiones con soporte de bolsa plegado: 97x55x145 cm



cm ↙ 137 ↘ 55 ↙ 110

Magic Line 330S

Carro con 2 departamentos: soporte de bolsa 120 L plegable y almacenamiento cerrado con cajón

código	notas	L
ML330S0A0A00		120

Saco y tapa no incluidos - Dimensiones con soporte de bolsa plegado: 97x55x145 cm



cm ↙ 140 ↘ 55 ↙ 110

Magic Line 330E

Carro cerrado con 2 departamentos: soporte de bolsa 150 L y almacenamiento con cajón

código	notas	L
ML330E0A0A00		150

Bolsa no incluida - Posibilidad de añadir set pedal



cm ↘ 135 ↘ 55 ↘ 110

Magic Line 390B

Carro con 3 departamentos: soporte de bolsa 120 L plegable, almacenamiento con cajón y soporte de bolsa 120 L

código	notas	cm	L
ML390B0A0A00		↘ 135 ↘ 55 ↘ 110	120+120

⚠ **Sacos y tapa no incluidos** - Dimensiones con soporte de bolsa plegado: 97x55x145 cm



cm ↘ 135 ↘ 55 ↘ 110

Magic Line 390S

Carro con 3 departamentos: soporte de bolsa 120 L plegable, almacenamiento cerrado con cajón y soporte de bolsa 120 L

código	notas	cm	L
ML390S0A0A00		↘ 135 ↘ 55 ↘ 110	120+120

⚠ **Sacos y tapa no incluidos** - Dimensiones con soporte de bolsa plegado: 97x55x145 cm



cm ↘ 148 ↘ 60 ↘ 110

Magic Line 390E

Carro cerrado con 3 departamentos: soporte de bolsa 150 L, almacenamiento con cajón y soporte de bolsa 150 L

código	notas	cm	L
ML390E0A0A00		↘ 148 ↘ 60 ↘ 110	150+150

⚠ **Bolsas no incluidas** - ⚠ **Posibilidad de añadir set pedal**



cm ↘ 137 ↘ 55 ↘ 110

Magic Line 400B

Carro con 3 departamentos: soporte de bolsa 120 L plegable y 2 departamentos de almacenamiento con cajón

código	notas	cm	L
ML400B0A0AA0		↘ 137 ↘ 55 ↘ 110	120

⚠ **Saco y tapa no incluidos** - Dimensiones con soporte de bolsa plegado: 97x55x145 cm



cm ↘ 137 ↘ 55 ↘ 110

Magic Line 400S

Carro con 3 departamentos: soporte de bolsa 120 L plegable y 2 departamentos de almacenamiento cerrados con cajón

código	notas	cm	L
ML400S0A0AA0		↘ 137 ↘ 55 ↘ 110	120

⚠ **Saco y tapa no incluidos** - Dimensiones con soporte de bolsa plegado: 97x55x145 cm



cm ↘ 140 ↘ 55 ↘ 110

Magic Line 400P

Carro con 3 departamentos: soporte de bolsa cerrado 150 L y 2 departamentos de almacenamiento con cajón

código	notas	cm	L
ML400P0A0AA0		↘ 140 ↘ 55 ↘ 110	150

⚠ **Bolsa no incluida** - ⚠ **Posibilidad de añadir set pedal**

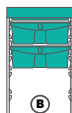

cm ↘ 118 ↘ 55 ↘ 109

Magic Line 460S

Carro con 2 departamentos: soporte de bolsa 120 L, almacenamiento cerrado con 2 cajones y almacenamiento con bandejas

código	notas	L
ML460S0A0B00		120

Saco y tapa no incluidos

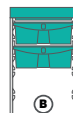

cm ↘ 92 ↘ 55 ↘ 105

Magic Line 470S

Carro con 2 departamentos: soporte de bolsa 120 L y almacenamiento cerrado con 2 cajones

código	notas	L
ML470S0A0B00		120

Saco y tapa no incluidos



cm ↘ 96 ↘ 55 ↘ 105

Magic Line 470E

Carro cerrado con 2 departamentos: 150 L soporte de bolsa y almacenamiento con 2 cajones

código	notas	L
ML470E0A0B00		150

Bolsa no incluida - Posibilidad de añadir set pedal



cm ↘ 135 ↘ 55 ↘ 105

Magic Line 480S

Carro con 3 departamentos: soporte de bolsa 120 L plegable, almacenamiento cerrado con 2 cajones y soporte de bolsa 120 L

código	notas	L
ML480S0A0B00		120+120

Saco y tapa no incluidos - Dimensiones con soporte de bolsa plegado: 97x55x145 cm



cm ↘ 148 ↘ 55 ↘ 105

Magic Line 480E

Carro cerrado con 3 departamentos: soporte de bolsa 150 L, almacenamiento con 2 cajones y soporte de bolsa 150 L

código	notas	L
ML480E0A0B00		150+150

Bolsa no incluida - Posibilidad de añadir set pedal

Magic Line Transport



cm ↙ 98 ↘ 55 ↙ 102

Magic Line 410B

Carro con 2 departamentos: 2 departamentos de almacenamiento con cajón

código

notas

ML410B0A0AAA



2x



cm ↙ 98 ↘ 55 ↙ 102

Magic Line 410S

Carro cerrado con 2 departamentos: 2 departamentos de almacenamiento con cajón

código

notas

ML410S0A0AAA



3x



cm ↙ 138 ↘ 55 ↙ 102

Magic Line 420S

Carro cerrado con 3 departamentos: 3 departamentos de almacenamiento con cajón

código

notas

ML420S0A0AAA

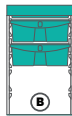

cm ↙ 98 ↘ 55 ↙ 108

Magic Line 510S

Carro cerrado con 2 departamentos: almacenamiento libre y almacenamiento con 2 cajones

código

notas

ML510S0A0B00



Kit Soporte para tablet



NEW

CARACTERÍSTICAS



- **UNIVERSAL:** fijación regulable para ser compatible con todas las tablets de 7 a 10.1 pulgadas en un instante
- **SEGURO:** la tablet está asegurada al soporte con una llave que evita el robo
- **FLEXIBLE:** el brazo móvil es muy flexible, permite orientar la tablet para que no interfiera durante las operaciones, lo hace práctico para todos los operarios
- **ELEGANTE:** caracterizado con un diseño sobrio que lo hace perfectamente en armonía en cualquier entorno en el que se utiliza
- **DURABLE:** fabricado en aluminio con tratamiento antioxidante para una mayor resistencia
- **COMPATIBLE:** se puede aplicar a todas las líneas de carros Magic con la barra de fijación en Rilsan

INSTRUCCIONES



• Abrir completamente el soporte



• Posicionar la tablet



• Regular el soporte



• Cerrar con la llave

Magic - Componentes y accesorios



NEW

Kit Soporte para tablet

Soporte para tablet con llave extraíble, incluye tornillos y barra de fijación en Rilsan

código	notas	C
00003760		■

Dimensiones con soporte cerrado: 46,5x31x20 cm

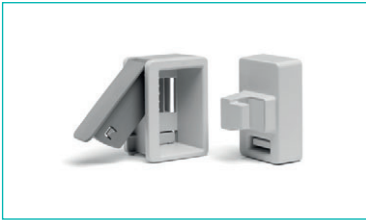

Ganchos +

Ganchos para Magic +, set 8 piezas (4 módulos palanca y 4 módulos ganchos)

código	notas	C
00003750		

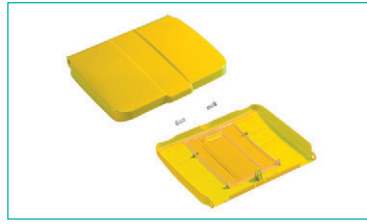

Tapa soporte de bolsa 120 L con tabla porta notas

Tapa completa de tabla porta notas transparente para soporte de bolsa 120 L

código	notas	C
S070328		
S070327		
S070325		
S070325G		
S070326		



Tapa doble fondo para soporte de bolsa 120 L

Tapa de doble fondo para soporte de bolsa 120 L con cerradura y nueva llave extraíble

código	notas	C
S070320		



Bolsa 45 L

Bolsa plastificada 45 L

código	notas	C
00003693R		
00003693B		



Bolsa 90 L

Bolsa plastificada 90 L

código	notas	C
00003694R		
00003694B		



Bolsa plastificada 70 L con cremallera

Bolsa plastificada 70 L con cremallera y cordón

código	notas	C
00003681		
00003680		
00003682		
00003683		
00003680J		
00003659		



Bolsa plastificada 120 L

Bolsa plastificada 120 L con cordón

código	notas	C
00003648		
00003646		
00003647		
00003645		
00003649		
00003650		



Bolsa plastificada 120 L con cremallera

Bolsa plastificada 120 L con cremallera y cordón

código	notas	C
00003629		
00003628		
00003623		
00003624E		



Bolsa plastificada 150 L

Bolsa plastificada 150 L con cordón

código	notas	C
00003641R		
00003641B		
00003641G		
00003641E		

No compatible con Dust cod. 00004010 - 00004011

No compatible con Dust cod. 00004010 - 00004011



Bandeja portafrascos

Bandeja portafrascos con asa y separador extraíble

código	notas	C
00003518		<input checked="" type="checkbox"/>
0E003518		<input type="checkbox"/>



Bandeja portafrascos con divisores móviles

Bandeja portafrascos con empuñadura ergonómica y 3 separadores extraíbles

código	notas	C
00005105		<input checked="" type="checkbox"/>
0E005105		<input type="checkbox"/>



Carro porta-Hermetic con gancho y base

Carro en Rilsan porta-cubos Hermetic 10-20 L con gancho doble cod. S030175 y base de plástico cod. S090880

código	notas	C
L370814		<input type="checkbox"/>

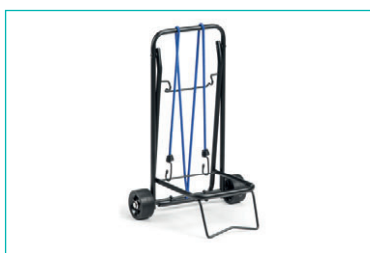

Carro porta-Hermetic plegable

Carro plegable en metal para transportar los cubos Hermetic 10-20L

código	notas	C
00004260		<input checked="" type="checkbox"/>

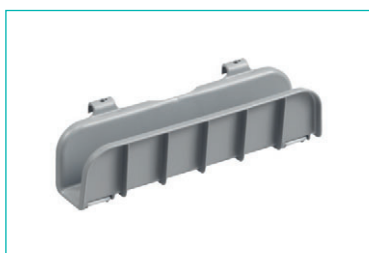

Soporte para bastidores

Soporte de plástico para bastidores

código	notas	C
R590885		<input type="checkbox"/>



Clip portamangos para perfiles

Clip portamangos para perfiles, soporte de bolsa 150 L, bandejas laterales Magic, Smile y para Nickita

código	notas	C
S030112		<input checked="" type="checkbox"/>
S530112		<input type="checkbox"/>

MAGIC
mobile

TRANSFORMA TUS NECESIDADES EN SOLUCIONES COMERCIALES

¡Prueba Magic Mobile, el **configurador** de los carros TTS!
Un instrumento fácil, siempre a tu alcance y actualizado en tiempo real para crear paso a paso el carro de limpieza más adecuado a tus necesidades.

[PRUEBALO ONLINE](#)

¡ Siempre disponible, estés donde estés!

Disponible también para tus dispositivos móviles:



Tablet



PC



iPad

NEW

sc•ut



ANY
SIZE
SHAPE
TIME
WHERE

UNIVERSAL
GANCHO PORTAMANGO
PARA CUALQUIER MANGO



CARACTERÍSTICAS



- **Simplifica las herramientas de trabajo:** el operario puede dotarse de un solo tipo de gancho para colgar cualquier mango o herramienta, evitando problemas de compatibilidad
- **Contribuye a la seguridad:** colgar las herramientas de trabajo en orden en el carro o directamente en el puesto de trabajo significa evitar cualquier riesgo de accidentes
- **Facilita las operaciones de limpieza:** garantiza una fijación permanente del gancho al mango, sin interferir en el uso durante los procedimientos y evitando la pérdida accidental

Ø 21 ≤ 29 mm



NEW
PATENTED SYSTEM
T.S.

Gancho portamango Scout

Gancho portamango universal de polipropileno y goma extensible, para mangos de Ø 21 a 29 mm

código	notas	C
00003319V	1 ud.	
00003319V10	1 paq. de 10 ud.	



Dispensador de papel cerrado

Dispensador de papel cerrado para carros Nick y Magic

código	notas	C
S070225		<input checked="" type="checkbox"/>

Compatible con asa lateral y con accesorio cod. S070090



Contenedor 12 L con llave

Contenedor 12 L con asa de hierro, tapa con cierre y llave

código	notas	C
00005175		<input type="checkbox"/>



Bolsa de colores para el lavado de mopas y bayetas

Bolsa de red en colores, de poliéster estabilizado con cordón de cierre para el lavado de mopas y bayetas

código	notas	C
00001831G	capacidad 20 L	<input type="checkbox"/>
00001831B	capacidad 20 L	<input type="checkbox"/>
00001831R	capacidad 20 L	<input type="checkbox"/>
00001831V	capacidad 20 L	<input type="checkbox"/>
00001832B	capacidad 50 L	<input type="checkbox"/>
00001832R	capacidad 50 L	<input type="checkbox"/>
00001834B	capacidad 70 L	<input type="checkbox"/>
00001834R	capacidad 70 L	<input type="checkbox"/>
00001834V	capacidad 70 L	<input type="checkbox"/>
00001834	capacidad 70 L	<input type="checkbox"/>



Sujeta puerta universal con mango

Sujeta puerta universal con perfil en goma antimarca y mango ø 23 mm con sistema patentado de enganche/desenganche ergonómico

código	notas	C
00001060V		<input checked="" type="checkbox"/>



Sujeta puerta universal

Sujeta puerta universal con perfil en goma antimarca

código	notas	C
00001065V		<input checked="" type="checkbox"/>



Tubo Idro

Tubo llenacubos, 140 cm

código	notas	C
00003513		<input type="checkbox"/>



Tubo Idro Pro

Tubo llenacubos con fijación universal, 150 cm

código	notas	C
R040401		<input type="checkbox"/>

Carros modulares antibacterianos

Magic BCS - antibacterianos

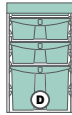

cm ↙ 115 ↘ 58 ↙ 115

Magic BCS 750S

Carro versión Safety de polipropileno antibacteriano

código	notas	L
MB750S0T0D00		120

Bolsa no incluida

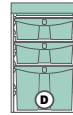

cm ↙ 123 ↘ 58 ↙ 115

Magic BCS 750E

Carro versión Elegance de polipropileno antibacteriano

código	notas	L
MB750E0T0D00		150

Posibilidad de añadir set pedal - Bolsa no incluida



2x

cm ↙ 115 ↘ 58 ↙ 114

Magic BCS 770S

Carro versión Safety de polipropileno antibacteriano

código	notas	L
MB770S0T0D00		150



cm ↙ 120 ↘ 58 ↙ 115

Magic BCS 790B

Carro versión Basic de polipropileno antibacteriano

código	notas	L
MB790B0T0P00		120

Bolsa no incluida



cm ↙ 120 ↘ 58 ↙ 115

Magic BCS 790S

Carro versión Safety de polipropileno antibacteriano

código	notas	L
MB790S0T0D00		120

Bolsa no incluida



cm

Magic BCS 790P

Carro versión Professional de polipropileno antibacteriano

código	notas	L
MB790P0T0P00		150

Posibilidad de añadir set pedal - Bolsa no incluida

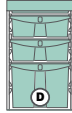

cm ↘ 123 ↘ 58 ↘ 115

Magic BCS 790E

Carro versión Elegance de polipropileno antibacteriano

código	notas	L
MB790E0T0D00		150

⚠ Posibilidad de añadir set pedal - ⚠ Bolsa no incluida



Carros Green Line

GREEN LINE - VARIANTES PRENSAS



Para pedir un carro **con la prensa de libro** es suficiente poner el número **2** delante del código del carro.

Es.
OB003020
=
OB0**2**3020



Para pedir un carro **con la prensa O-Key** es suficiente poner el número **3** delante del código del carro.

Es.
OB003020
=
OB0**3**3020



Para pedir un carro **con la prensa Dry** es suficiente poner el número **6** delante del código del carro.

Es.
OB003020
=
OB0**6**3020



Para pedir un carro **sin la prensa** es suficiente poner el número **1** delante del código del carro.

Es.
OB003020
=
OB0**1**3020

Green Line Janitorial



cm ↘ 123 ↘ 54,5 ↘ 107

Green 20

Carro Janitorial con base pequeña, ruedas de ø 100 mm y montantes de metal barnizado

código	notas	C	L
OR003020	montantes en Rilsan	<input type="checkbox"/>	120
OB003020	montantes azul	<input checked="" type="checkbox"/>	120

Saco y tapa no incluidos



cm ↘ 123 ↘ 65 ↘ 107

Green 30

Carro Janitorial con base pequeña, ruedas de ø 100 mm y montantes de metal barnizado

código	notas	C	L
OR003030	montantes en Rilsan	<input type="checkbox"/>	120
OB003030	montantes azul	<input checked="" type="checkbox"/>	120

Saco y tapa no incluidos



cm ↘ 123 ↘ 54,5 ↘ 110

Green 140

Carro Janitorial con base pequeña, ruedas de ø 100 mm y montantes de metal barnizado

código	notas	C	L
OR003140	montantes en Rilsan	<input type="checkbox"/>	120
OB003140	montantes azul	<input checked="" type="checkbox"/>	120

Saco y tapa no incluidos





cm ↘ 123 ↘ 65 ↘ 110

Green 150

Carro Janitorial con base pequeña, ruedas de ø 100 mm y montantes de metal barnizado

código	notas	C	L
0R003150	montantes en Rilsan	<input type="checkbox"/>	120
0B003150	montantes azul	<input checked="" type="checkbox"/>	120

Saco y tapa no incluidos



cm ↘ 102 ↘ 66 ↘ 107

Green 165

Carro Janitorial con base pequeña, ruedas de ø 100 mm y montantes de metal barnizado

código	notas	C	L
0R003165	montantes en Rilsan	<input type="checkbox"/>	120

Saco y tapa no incluidos



cm ↘ 103 ↘ 65 ↘ 107

Green 400

Carro Janitorial con base grande, ruedas de 100 mm y montantes de metal barnizado

código	notas	C	L
0R003400	montantes en Rilsan	<input type="checkbox"/>	120
0B003400	montantes azul	<input checked="" type="checkbox"/>	120

Saco y tapa no incluidos



cm ↘ 103 ↘ 65 ↘ 107

Green 480

Carro Janitorial con base grande, ruedas de 100 mm y montantes de metal barnizado

código	notas	C	L
0R003480	montantes en Rilsan	<input type="checkbox"/>	120
0B003480	montantes azul	<input checked="" type="checkbox"/>	120

Saco y tapa no incluidos



cm ↘ 103 ↘ 54,5 ↘ 107

Green 410

Carro Janitorial con base grande, ruedas de 100 mm y montantes de metal barnizado

código	notas	C	L
0R063410	montantes en Rilsan	<input type="checkbox"/>	120
0B063410	montantes azul	<input checked="" type="checkbox"/>	120

Saco y tapa no incluidos



cm ↘ 138,5 ↘ 65 ↘ 107

Green 440

Carro Janitorial con base grande, ruedas de 100 mm y montantes de metal barnizado

código	notas	C	L
0R003440	montantes en Rilsan	<input type="checkbox"/>	70 + 70
0B003440	montantes azul	<input checked="" type="checkbox"/>	70 + 70

Saco y tapa no incluidos



cm ↘ 138,5 ↘ 73 ↘ 107

Green 450

Carro Janitorial con base grande, ruedas de 100 mm y montantes de metal barnizado

código	notas	C	L
OR003450	montantes en Rilsan	<input type="checkbox"/>	120
OB003450	montantes azul	<input checked="" type="checkbox"/>	120

Saco y tapa no incluidos



cm ↘ 138,5 ↘ 65 ↘ 107

Green 460

Carro Janitorial con base grande, ruedas de 100 mm y montantes de metal barnizado

código	notas	C	L
OR003460	montantes en Rilsan	<input type="checkbox"/>	120
OB003460	montantes azul	<input checked="" type="checkbox"/>	120

Saco y tapa no incluidos



cm ↘ 138,5 ↘ 65 ↘ 107

Green 500

Carro Janitorial con base grande, ruedas de 100 mm y montantes de metal barnizado

código	notas	C	L
OR003500	montantes en Rilsan	<input type="checkbox"/>	70 + 70
OB003500	montantes azul	<input checked="" type="checkbox"/>	70 + 70

Saco y tapa no incluidos



cm ↘ 138,5 ↘ 65 ↘ 107

Green 502

Carro Janitorial con base grande, ruedas de 100 mm y montantes de metal barnizado

código	notas	C	L
OR003502	montantes en Rilsan	<input type="checkbox"/>	70 + 70
OB003502	montantes azul	<input checked="" type="checkbox"/>	70 + 70

Saco y tapa no incluidos



cm ↘ 138,5 ↘ 73 ↘ 107
↘ 138,5 ↘ 65 ↘ 107

Green 530

Carro Janitorial con base grande, ruedas de 100 mm y montantes de metal barnizado

código	notas	C	L
OR003530	montantes en Rilsan	<input type="checkbox"/>	120
OB003530	montantes azul	<input checked="" type="checkbox"/>	120

Saco y tapa no incluidos



Green Line Maintenance



cm ↘ 91 ↘ 54,5 ↘ 107

Green 0

Carro Maintenance con base pequeña, ruedas de ø 100 mm y montantes de metal barnizado

código	notas	C	L
OR003000	montantes en Rilsan	<input type="checkbox"/>	120
OB003000	montantes azul	<input checked="" type="checkbox"/>	120

Saco y tapa no incluidos



cm ↘ 91 ↘ 54,5 ↘ 107

Green 5

Carro Maintenance con base pequeña, ruedas de ø 100 mm y montantes de metal barnizado

código	notas	C	L
OR003005	montantes en Rilsan	<input type="checkbox"/>	120
OB003005	montantes azul	<input checked="" type="checkbox"/>	120

Saco y tapa no incluidos



cm ↘ 91 ↘ 54,5 ↘ 107

Green 50

Carro Maintenance con base pequeña, ruedas de ø 100 mm y montantes de metal barnizado

código	notas	C	L
OR003050	montantes en Rilsan	<input type="checkbox"/>	120
OB003050	montantes azul	<input checked="" type="checkbox"/>	120

Saco y tapa no incluidos



cm ↘ 106 ↘ 54,5 ↘ 110

Green 60

Carro Maintenance con base pequeña, ruedas de ø 100 mm y montantes de metal barnizado

código	notas	C	L
OR003060	montantes en Rilsan	<input type="checkbox"/>	120
OB003060	montantes azul	<input checked="" type="checkbox"/>	120

Saco y tapa no incluidos



cm ↘ 91 ↘ 54,5 ↘ 107

Green 100

Carro Maintenance con base pequeña, ruedas de ø 100 mm y montantes de metal barnizado

código	notas	C	L
OR003100	montantes en Rilsan	<input type="checkbox"/>	120
OB003100	montantes azul	<input checked="" type="checkbox"/>	120

Saco y tapa no incluidos



cm ↘ 106 ↘ 54,5 ↘ 102

Green 110

Carro Maintenance con base pequeña, ruedas de ø 100 mm y montantes de metal barnizado

código	notas	C	L
OR003110	montantes en Rilsan	<input type="checkbox"/>	120
OB003110	montantes azul	<input checked="" type="checkbox"/>	120

Saco y tapa no incluidos



cm ↘ 123 ↘ 54,5 ↘ 110

Green 130

Carro Maintenance con base pequeña, ruedas de \varnothing 100 mm y montantes de metal barnizado

código	notas	C	L
OR003130	montantes en Rilsan	<input type="checkbox"/>	120
OB003130	montantes azul	<input checked="" type="checkbox"/>	120

Saco y tapa no incluidos



cm ↘ 103 ↘ 54,5 ↘ 107

Green 420

Carro Maintenance con base grande, ruedas de \varnothing 100 mm y montantes de metal barnizado

código	notas	C	L
OR003420	montantes en Rilsan	<input type="checkbox"/>	120
OB003420	montantes azul	<input checked="" type="checkbox"/>	120

Saco y tapa no incluidos



cm ↘ 138,5 ↘ 58 ↘ 107

Green 430

Carro Maintenance con base grande, ruedas de \varnothing 100 mm y montantes de metal barnizado

código	notas	C	L
OR003430	montantes en Rilsan	<input type="checkbox"/>	70 + 70
OB003430	montantes azul	<input checked="" type="checkbox"/>	70 + 70

Saco y tapa no incluidos



cm ↘ 103 ↘ 54,5 ↘ 102

Green 470

Carro Maintenance con base grande, ruedas de \varnothing 100 mm y montantes de metal barnizado

código	notas	C	L
OR003470	montantes en Rilsan	<input type="checkbox"/>	120
OB003470	montantes azul	<input checked="" type="checkbox"/>	120

Saco y tapa no incluidos



cm ↘ 103 ↘ 65 ↘ 107

Green 540

Carro Maintenance con base grande, ruedas de \varnothing 100 mm y montantes de metal barnizado

código	notas	C	L
OR003540	montantes en Rilsan	<input type="checkbox"/>	70 + 70
OB003540	montantes azul	<input checked="" type="checkbox"/>	70 + 70

Saco y tapa no incluidos



Green Line System



cm ↙ 115 ↘ 60 ↙ 115

Green Line Healthcare 1020

Carro con montantes de metal barnizado Rilsan con ruedas de ø 100 mm

código	notas	L
OR003620		70 + 70



cm ↙ 115 ↘ 60 ↙ 115

Green Line Healthcare 1040

Carro con montantes de metal barnizado Rilsan con ruedas de ø 100 mm

código	notas	L
OR003640		70 + 70



cm ↙ 126 ↘ 60 ↙ 114

Green Line Healthcare 1010

Carro con montantes de metal barnizado Rilsan con ruedas de ø 100 mm

código	notas	L
OR003610		70 + 70



cm ↙ 126 ↘ 60 ↙ 114

Green Line Healthcare 1012

Carro con montantes de metal barnizado Rilsan con ruedas de ø 100 mm

código	notas	L
OR003612		70 + 70



cm ↙ 126 ↘ 60 ↙ 114

Green Line Healthcare 1014

Carro con montantes de metal barnizado Rilsan con ruedas de ø 100 mm

código	notas	L
OR003614		70 + 70

Green Line - Componentes y accesorios

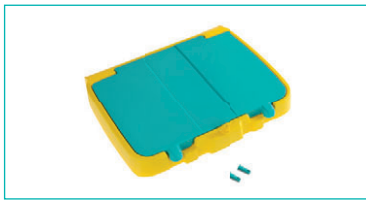

Tapa doble fondo para soporte de bolsa 120 L

Tapa de doble fondo para soporte de bolsa 120 L con cerradura y nueva llave extraíble

código	notas	C
S070320		

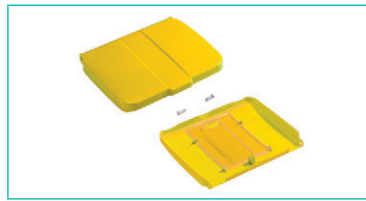

Tapa soporte de bolsa 120 L con tabla porta notas

Tapa completa de tabla porta notas transparente para soporte de bolsa 120 L

código	notas	C
S070328		
S070327		
S070325		
S070325G		
S070326		

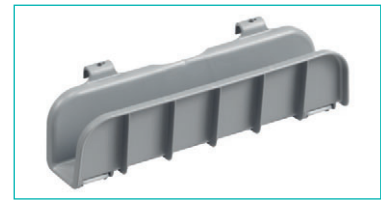

Soporte para bastidores

Soporte de plástico para bastidores

código	notas	C
R590885		



Bandeja portafascos

Bandeja portafascos con asa y separador extraíble

código	notas	C
00003518		
0E003518		



Bolsa plastificada 70 L con cremallera

Bolsa plastificada 70 L con cremallera y cordón

código	notas	C
00003681		
00003680		
00003682		
00003683		
00003680J		
00003659		



Bolsa plastificada 120 L

Bolsa plastificada 120 L con cordón

código	notas	C
00003648		
00003646		
00003647		
00003645		
00003649		
00003650		

No compatible con Dust cod. 00004010 - 00004011



Bolsa plastificada 120 L con cremallera

Bolsa plastificada 120 L con cremallera y cordón

código	notas	C
00003629		
00003628		
00003623		
00003624E		



NEW



Gancho portamango Scout

Gancho portamango universal de polipropileno y goma extensible, para mangos de \varnothing 21 a 29 mm

código	notas	C
00003319V	1 ud.	
00003319V10	1 paq. de 10 ud.	

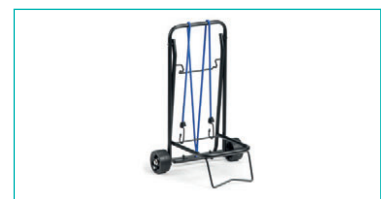

Carro porta-Hermetic plegable

Carro plegable en metal para transportar los cubos Hermetic 10-20L

código	notas	C
00004260		

No compatible con Dust cod. 00004010 - 00004011



Box Green con llave
Box de plástico con llave, medidas: 49x39x34 cm

código	notas	C
S070401		<input type="checkbox"/>



Contenedor 12 L con llave
Contenedor 12 L con asa de hierro, tapa con cierre y llave

código	notas	C
00005175		<input type="checkbox"/>



Bolsa de colores para el lavado de mopas y bayetas
Bolsa de red en colores, de poliéster estabilizado con cordón de cierre para el lavado de mopas y bayetas

código	notas	C
00001831G	capacidad 20 L	<input type="checkbox"/>
00001831B	capacidad 20 L	<input type="checkbox"/>
00001831R	capacidad 20 L	<input type="checkbox"/>
00001831V	capacidad 20 L	<input type="checkbox"/>
00001832B	capacidad 50 L	<input type="checkbox"/>
00001832R	capacidad 50 L	<input type="checkbox"/>
00001834B	capacidad 70 L	<input type="checkbox"/>
00001834R	capacidad 70 L	<input type="checkbox"/>
00001834V	capacidad 70 L	<input type="checkbox"/>
00001834	capacidad 70 L	<input type="checkbox"/>



Tubo Idro
Tubo llenacubos, 140 cm

código	notas	C
00003513		<input type="checkbox"/>



Tubo Idro Pro
Tubo llenacubos con fijación universal, 150 cm

código	notas	C
R040401		<input type="checkbox"/>

Carros Elvis, Tecno y Modular

ELVIS, TECNO Y MODULAR - VARIANTES PRENSAS



Para pedir un carro **con la prensa de libro** es suficiente poner el número **2** delante del código del carro.

Es.
00006100
=
000**2**6100



Para pedir un carro **con la prensa O-Key** es suficiente poner el número **3** delante del código del carro.

Es.
00006100
=
000**3**6100



Para pedir un carro **con la prensa Dry** es suficiente poner el número **6** delante del código del carro.

Es.
00006100
=
000**6**6100



Para pedir un carro **sin la prensa** es suficiente poner el número **1** delante del código del carro.

Es.
00006100
=
000**1**6100

MOVE & GO

Elvis Janitorial



cm ↕ 80 ↕ 45 ↕ 120

Elvis ET 1

Carro cromado con prensa de labio Tec y cubo de 15 L

código	notas	L
00006100		15

Bolsa no incluida



cm ↕ 78 ↕ 65 ↕ 120

Elvis ET 2

Carro cromado con prensa de labio Tec y 2 cubos de 15 L

código	notas	L
00006120		15 + 15

Bolsa no incluida



Tecno Janitorial



cm ↙ 83 ↘ 68 ↙ 105

Tecno 01

Carro cromado con prensa de labio Tec y 2 cubos de 15 L

código	notas	L
00002001		15 + 15

Bolsa no incluida



cm ↙ 83 ↘ 57 ↙ 105

Tecno 11

Carro cromado con prensa de labio Tec y 2 cubos de 12 L

código	notas	L
00002011		12 + 12

Bolsa no incluida



cm ↙ 95 ↘ 83 ↙ 105

Tecno 20

Carro cromado con prensa de labio Tec y 2 cubos de 25 L

código	notas	L
00002020		25 + 25

Bolsa no incluida

Tecno Maintenance



cm ↙ 83 ↘ 57 ↙ 105

Tecno 10

Carro cromado

código	notas
00002010	

Bolsa no incluida



cm ↙ 100 ↘ 73 ↙ 105

Tecno 62

Carro cromado

código	notas
00002062	

Bolsa no incluida



cm ↙ 83 ↘ 57 ↙ 105

Tecno 80

Carro cromado

código	notas
00002080	

Bolsa no incluida



cm ↘ 100 ↘ 57 ↘ 112

Tecno 96
Carro cromado

código	notas
00002096	

Bolsa no incluida



cm ↘ 100 ↘ 73 ↘ 105

Tecno 140
Carro cromado

código	notas
00002140	

Bolsa no incluida

Modular Janitorial



cm ↘ 84 ↘ 65 ↘ 107

Modular 112
Carro cromado con prensa de labio Tec y 2 cubos de 15 L

código	notas	L
00007112		15 + 15

Bolsa no incluida



cm ↘ 106 ↘ 65 ↘ 107

Modular 170
Carro cromado con prensa de labio Tec y 2 cubos de 15 L

código	notas	L
00007170		15 + 15

Bolsa no incluida

Modular Maintenance



cm ↘ 83 ↘ 52 ↘ 107

Modular 110
Carro cromado

código	notas
00007110	

Bolsa no incluida



Elvis, Tecno, Modular - Componentes y accesorios



Bolsa plastificada 70 L con cremallera

Bolsa plastificada 70 L con cremallera y cordón

código	notas	C
00003681		■
00003680		■
00003682		■
00003683		■
00003680J		■
00003659		■



Bolsa plastificada 120 L

Bolsa plastificada 120 L con cordón

código	notas	C
00003648		■
00003646		■
00003647		■
00003645		■
00003649		■
00003650		■



Bolsa plastificada 120 L con cremallera

Bolsa plastificada 120 L con cremallera y cordón

código	notas	C
00003629		■
00003628		■
00003623		■
00003624E		■

⚠ No compatible con Dust cod. 00004010 - 00004011

⚠ No compatible con Dust cod. 00004010 - 00004011



Bandeja portafrascos

Bandeja portafrascos con asa y separador extraíble

código	notas	C
00003518		■
0E003518		■



Tubo Idro

Tubo llenacubos, 140 cm

código	notas	C
00003513		■



Tubo Idro Pro

Tubo llenacubos con fijación universal, 150 cm

código	notas	C
R040401		■

Carros Shelf

Shelf

Carro para el servicio



CARACTERÍSTICAS

- **MÁS SEGURO:** gracias a la estructura con paredes de cierre
- **ROBUSTO:** incluye estantes y paredes en plástico, montantes en aluminio o en plástico, ligero y duradero (peso máximo hasta 50 Kg por estante)
- **ERGONÓMICO:** diseñado para que las operaciones de transporte sean fáciles y cómodas
- **SILENCIOSO:** asegura un transporte silencioso comparado con los carros tradicionales en metal
- **HIGIÉNICO:** las superficies lisas con los bordes redondeados facilitan la limpieza del carro
- **VERSÁTIL:** ideal para el servicio en el sector alimentario, hoteles, restaurantes, bares, etc.
- **ELEGANTE:** diseño moderno y agradable de ver, disponible en dos colores (blanco y gris)
- **MODULAR:** posibilidad de añadir estantes en altura



ACCESORIOS



Contenedor 25 L para carro Shelf



Con asas ergonómicas



Para un servicio más eficiente



Shelf



cm ↙ 111 ↘ 50 ↙ 102,5
↘ 111 ↙ 50 ↘ 105

Shelf 3730

Carro de 2 estantes de polipropileno con montantes en aluminio

código	notas	C
0F003730W	ruedas de ø 100 mm	<input type="checkbox"/>
0F003730E	ruedas de ø 100 mm	<input checked="" type="checkbox"/>
0F003730WT	ruedas de ø 125 mm	<input type="checkbox"/>
0F003730ET	ruedas de ø 125 mm	<input checked="" type="checkbox"/>

Peso máximo por estante: 50 kg



cm ↙ 111 ↘ 50 ↙ 102,5
↘ 111 ↙ 50 ↘ 105

Shelf 3700

Carro de 3 estantes de polipropileno con montantes en aluminio

código	notas	C
0F003700W	ruedas de ø 100 mm	<input type="checkbox"/>
0F003700E	ruedas de ø 100 mm	<input checked="" type="checkbox"/>
0F003700WT	ruedas de ø 125 mm	<input type="checkbox"/>
0F003700ET	ruedas de ø 125 mm	<input checked="" type="checkbox"/>

Peso máximo por estante: 50 kg



cm ↙ 111 ↘ 50 ↙ 102,5
↘ 111 ↙ 50 ↘ 105

Shelf B3700

Carro de 3 estantes de polipropileno con montantes en aluminio y paredes de cierre superiores

código	notas	C
0F0B3700W	ruedas de ø 100 mm	<input type="checkbox"/>
0F0B3700E	ruedas de ø 100 mm	<input checked="" type="checkbox"/>
0F0B3700WT	ruedas de ø 125 mm	<input type="checkbox"/>
0F0B3700ET	ruedas de ø 125 mm	<input checked="" type="checkbox"/>

Peso máximo por estante: 50 kg



cm ↙ 111 ↘ 50 ↙ 102,5
↘ 111 ↙ 50 ↘ 105

Shelf C3700

Carro de 3 estantes de polipropileno con montantes en aluminio y paredes de cierre inferiores

código	notas	C
0F0C3700W	ruedas de ø 100 mm	<input type="checkbox"/>
0F0C3700E	ruedas de ø 100 mm	<input checked="" type="checkbox"/>
0F0C3700WT	ruedas de ø 125 mm	<input type="checkbox"/>
0F0C3700ET	ruedas de ø 125 mm	<input checked="" type="checkbox"/>

Peso máximo por estante: 50 kg



cm ↙ 111 ↘ 50 ↙ 102,5
↘ 111 ↙ 50 ↘ 105

Shelf A3700

Carro de 3 estantes de polipropileno con montantes en aluminio y paredes de cierre superiores e inferiores

código	notas	C
0F0A3700W	ruedas de ø 100 mm	<input type="checkbox"/>
0F0A3700E	ruedas de ø 100 mm	<input checked="" type="checkbox"/>
0F0A3700WT	ruedas de ø 125 mm	<input type="checkbox"/>
0F0A3700ET	ruedas de ø 125 mm	<input checked="" type="checkbox"/>

Peso máximo por estante: 50 kg



cm ↙ 111 ↘ 50 ↙ 102,5
↘ 111 ↙ 50 ↘ 105

Shelf 3800

Carro de 3 estantes con montantes y estantes de polipropileno

código	notas	C
0F003800W	ruedas de ø 100 mm	<input type="checkbox"/>
0F003800E	ruedas de ø 100 mm	<input checked="" type="checkbox"/>
0F003800WT	ruedas de ø 125 mm	<input type="checkbox"/>
0F003800ET	ruedas de ø 125 mm	<input checked="" type="checkbox"/>

Peso máximo por estante: 50 kg



cm ↙ 90 ↘ 50 ↙ 127

Shelf 3804E

Estantería de 4 estantes con montantes y estantes de polipropileno

código	notas	C
0F003804E		<input checked="" type="checkbox"/>

Peso máximo por estante: 40 kg



cm ↙ 90 ↘ 50 ↙ 163

Shelf 3805E

Estantería de 5 estantes con montantes y estantes de polipropileno

código	notas	C
0F003805E		<input checked="" type="checkbox"/>

Peso máximo por estante: 40 kg

Shelf - Componentes y accesorios



Contenedor 25 L

Contenedor 25 L con asas laterales, medidas: 34x25x40 cm

código	notas	C
00005207		<input type="checkbox"/>



DROP & GO

Contenedores	208
Accesorios para recogida selectiva	208
Perfumadores	209
Neutralizadores de olores	209
Contenedores de pared	212
Contenedores con tapón de desagüe	214
Contenedores con pedal	216
Contenedores con pedal - Componentes y accesorios	219
Contenedores con basculante	220
Contenedores con basculante - Componentes y accesorios	221
Contenedores modulares Discovery	221
Contenedores modulares Discovery - Componentes y accesorios	221
Contenedores modulares Split	222
Contenedores modulares Split - Componentes y accesorios	222
Contenedores de línea de metal	222
Contenedores para exteriores	223
Contenedores especiales	223
Smile	224
Carro Smile	225
Smile de pared	228
Smile - Componentes y accesorios	228
Carros para la recogida	230
Magic Line Recycling	230
Magic Line Recycling - Componentes y accesorios	231
Tecno Recycling	233
Dust Recycling	233
Dust Recycling - Componentes y accesorios	235
Carros Dust	235
Happy	236
Carro para exterior para la recogida de residuos	237
Soporte de bolsa para exteriores	238
Carros Dust - Componentes y accesorios	238
Porta-rollos	239
Soportes porta-rollos	239
Línea baño	240
Trail line	240
Shine line	242
Deluxe line	243
Fresh line	244
Snow line	245
Jolly line	245
Classic line	245
Accesorios para baños	246
Contenedores para baño	247

Contenedores

Etiquetas

Set de etiquetas adhesivas para recogida selectiva



CARACTERÍSTICAS



Etiquetas adhesivas de PVC realizadas con impresión digital

- **DISEÑO MODERNO Y ATRACTIVO:** reciclar es fácil y divertido ... un toque de estilo!
- **SE PUEDE APLICAR FÁCILMENTE** a los contenedores y a los carros para el servicio
- **PERSONALIZA TUS ÚTILES DE TRABAJO** para una recogida que puede marcar la diferencia
- **CADA RESIDUO EN SU SITIO:** papel, vidrio, plástico, metal o residuos orgánicos

Accesorios para recogida selectiva



Set de etiquetas adhesivas para recogida selectiva

Set de 3 etiquetas adhesivas de PVC con impresión digital para recogida selectiva

código	notas	cm
S060124	diseño "papel"	↙ 19,5 ↘ 6,5
S060126	diseño "vidrio"	↙ 19,5 ↘ 6,5
S060127	diseño "metal"	↙ 19,5 ↘ 6,5
S060128	diseño "plástico"	↙ 19,5 ↘ 6,5
S060123	diseño "residuos organicos"	↙ 19,5 ↘ 6,5



Flower Disc

Disco perfumado



CARACTERÍSTICAS

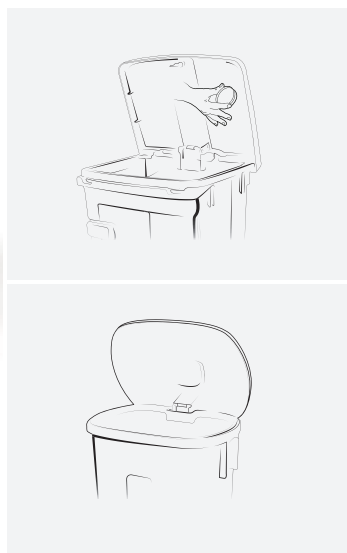

- Flower Disc huele delicadamente, da frescura y neutraliza los malos olores
- Ideal para contenedores, como Open-Up y Derby 30, 60 y 90 L
- Duración máxima entre 4 a 6 semanas

Perfumadores



NEW

Flower Disc
Set de 3 cápsulas con fragancia perfumada para contenedores

código	notas	cm
00005685		

Compatible con Open-Up y Derby 30-60-90 L

Neutralizadores de olores



Pastillas Sanydeol
Paquete de 10 pastillas Sanydeol bactericidas clorativa con acción desinfectante y desodorante

código	notas	cm
00005680		

DROP & GO

Un paso adelante ...WALL-UP



WALL-UP

DROP & GO



Contenedor de pared con pedal

WALL-UP ESTÁ SUSPENDIDO A **10cm** DEL SUELO:

- No **dificulta** las operaciones de limpieza
- No **se ensucia** ya que no está en contacto con el suelo



EL ÚNICO CON PEDAL

Apertura **ergonómica**

Súper **higiénico**,
ningún contacto con las manos

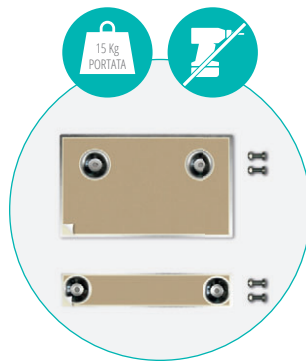

KIT ADHESIVO

Apto a cada tipo de **pared**
Evita de perforar las superficies



EXTRAÍBLE PERO SEGURO

Facilita las operaciones
de **vaciado**

Sistema de **bloqueo** con **llave**
para garantizar la seguridad



SHHUT SYSTEM

Cierre **ralentizado**

Contenedores de pared



Wall-Up 50 L con pedal

Contenedor de pared con pedal, tapa, tensores para la bolsa y tornillos para la fijación

código	notas	cm	C
00005840EE	gris, con tapa y pedal gris	↓ 39 ↓ 53,5 ↓ 82	<input type="checkbox"/>
00005840WT	blanco, con tapa y pedal antracita	↓ 39 ↓ 53,5 ↓ 82	<input checked="" type="checkbox"/>
00005840WY	blanco, con tapa y pedal azul claro	↓ 39 ↓ 53,5 ↓ 82	<input checked="" type="checkbox"/>
00005840WX	blanco, con tapa y pedal verde claro	↓ 39 ↓ 53,5 ↓ 82	<input checked="" type="checkbox"/>
00005840WW	blanco, con tapa y pedal blancos	↓ 39 ↓ 53,5 ↓ 82	<input type="checkbox"/>
00005840WR	blanco, con tapa rojo y pedal blanco	↓ 39 ↓ 53,5 ↓ 82	<input checked="" type="checkbox"/>
00005840WB	blanco, con tapa azul y pedal blanco	↓ 39 ↓ 53,5 ↓ 82	<input checked="" type="checkbox"/>
00005840WV	blanco, con tapa verde y pedal blanco	↓ 39 ↓ 53,5 ↓ 82	<input checked="" type="checkbox"/>
00005840WG	blanco, con tapa amarillo y pedal blanco	↓ 39 ↓ 53,5 ↓ 82	<input checked="" type="checkbox"/>

Tapas código colores ideales para la recogida selectiva - Uso recomendado de la bolsas estándar para residuos 70x110 cm



Wall-Up 50 L

Contenedor de pared con tapa, tensores para la bolsa y tornillos para la fijación

código	notas	cm	C
00005846EE	gris, con tapa gris	↓ 39 ↓ 53,5 ↓ 71	<input type="checkbox"/>
00005846WT	blanco, con tapa antracita	↓ 39 ↓ 53,5 ↓ 71	<input checked="" type="checkbox"/>
00005846WY	blanco, con tapa azul claro	↓ 39 ↓ 53,5 ↓ 71	<input checked="" type="checkbox"/>
00005846WX	blanco, con tapa verde claro	↓ 39 ↓ 53,5 ↓ 71	<input checked="" type="checkbox"/>
00005846WW	blanco, con tapa blanca	↓ 39 ↓ 53,5 ↓ 71	<input type="checkbox"/>
00005846WR	blanco, con tapa roja	↓ 39 ↓ 53,5 ↓ 71	<input checked="" type="checkbox"/>
00005846WB	blanco, con tapa azul	↓ 39 ↓ 53,5 ↓ 71	<input checked="" type="checkbox"/>
00005846WV	blanco, con tapa verde	↓ 39 ↓ 53,5 ↓ 71	<input checked="" type="checkbox"/>
00005846WG	blanco, con tapa amarilla	↓ 39 ↓ 53,5 ↓ 71	<input checked="" type="checkbox"/>

Tapas código colores ideales para la recogida selectiva - Uso recomendado de la bolsas estándar para residuos 70x110 cm



Wall-Up 50 L sin tapa

Contenedor de pared con tensores para la bolsa y tornillos para la fijación

código	notas	cm	C
00005848E		↓ 35 ↓ 51 ↓ 66	<input type="checkbox"/>
00005848W		↓ 35 ↓ 51 ↓ 66	<input type="checkbox"/>

Uso recomendado de la bolsas estándar para residuos 70x110 cm



Contenedor

Contenedor 70 L con tapón de desagüe



CARACTERÍSTICAS



- EFICIENTE: se puede utilizar también sin la bolsa para residuos, así se ahorra en los costes
- HIGIÉNICO: el tapón de desagüe y las superficies lisas que garantizan una fácil limpieza
- FÁCIL DE TRANSPORTAR: completo de ruedas de 100 mm y asa de transporte
- ERGÓNOMICO: dotado de asas laterales superiores e inferiores para facilitar el vaciado de los residuos
- COMPACTO: la altura de 71 cm permite utilizarlo debajo de las mesas de trabajo de las cocinas
- COMPATIBLE CON CARROS MAGIC: el kit accesorio permite engancharlo o liberarlo al montante Magic

DATOS TÉCNICOS

h 86 cm

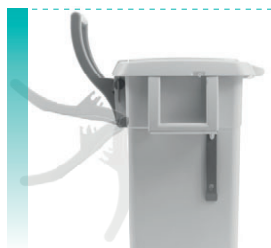

h 71 cm

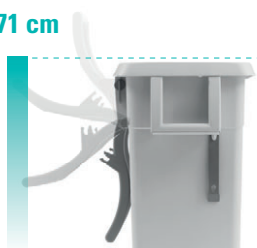

Contenedores con tapón de desagüe



Contenedor 70 L con tapa

Contenedor completo de 2 ruedas de \varnothing 100 mm, tapa con apertura hasta 270° y asa abatible, con tapón de desagüe para una fácil limpieza

código	notas	cm	C
00005781	con asa plegada: h 71 cm	↙ 52 ↘ 57 ↘ 86	<input type="checkbox"/>

Uso recomendado de la bolsas estándar para residuos 75x110 cm



Contenedor 70 L

Contenedor completo de 2 ruedas de \varnothing 100 mm y asa abatible, con tapón de desagüe para una fácil limpieza

código	notas	cm	C
00005780	con asa plegada: h 71 cm	↙ 52 ↘ 57 ↘ 86	<input type="checkbox"/>

Uso recomendado de la bolsas estándar para residuos 75x110 cm

DROP & GO



IDEAL PARA LA RECOGIDA DE RESIDUOS ORGÁNICOS





Open-Up 90 L

Contenedor con pedal con puerta frontal



CARACTERÍSTICAS



- Reciclable e inoxidable ya que completamente de polipropileno
- Puerta frontal para ayudar al vaciado de la bolsa y facilitar la limpieza interna del contenedor
- El sistema de cierre de la puerta frontal del Open-up es resistente al peso y no se deforma
- Resistente a los golpes, con ángulos redondos y superficie lisa para una práctica limpieza externa
- Asa ergonómica y ruedas anti-huellas
- Tapas en colores para ayudar a la clasificación de los residuos
- Disponible diversos accesorios como cesta, gancho portaobjetos, clip portamangos, dispensador de papel
- Disponible también en la versión completa de adaptador 2x45 L



Contenedores con pedal



Open-Up 90 L

Contenedor con pedal con puerta frontal, tapa dotado de porta-porta-desodorante, Shhut System y ruedas de ø 125 mm

código	notas	cm	C
00005700	caja de 2 ud., blanco con tapa blanca	↓50 ↓52 ↓93	<input type="checkbox"/>
00005701	caja de 2 ud., blanco con tapa roja	↓50 ↓52 ↓93	<input type="checkbox"/>
00005702	caja de 2 ud., blanco con tapa azul	↓50 ↓52 ↓93	<input type="checkbox"/>
00005704	caja de 2 ud., blanco con tapa verde	↓50 ↓52 ↓93	<input type="checkbox"/>
00005703	caja de 2 ud., blanco con tapa amarilla	↓50 ↓52 ↓93	<input type="checkbox"/>
00005700J	caja de 2 ud., blanco con tapa marrón	↓50 ↓52 ↓93	<input type="checkbox"/>
00005705	caja de 2 ud., verde scuro con tapa verde oscuro	↓50 ↓52 ↓93	<input type="checkbox"/>
00005720	paq. individual, blanco con tapa blanca	↓50 ↓52 ↓93	<input type="checkbox"/>
00005721	paq. individual, blanco con tapa roja	↓50 ↓52 ↓93	<input type="checkbox"/>
00005722	paq. individual, blanco con tapa azul	↓50 ↓52 ↓93	<input type="checkbox"/>
00005724	paq. individual, blanco con tapa verde	↓50 ↓52 ↓93	<input type="checkbox"/>
00005723	paq. individual, blanco con tapa amarilla	↓50 ↓52 ↓93	<input type="checkbox"/>
00005720J	paq. individual, blanco con tapa marrón	↓50 ↓52 ↓93	<input type="checkbox"/>

Tapas código colores ideales para la recogida selectiva - Uso recomendado de la bolsas estándar para residuos 80x110 cm



Open-Up 2x45 L

Contenedor con pedal con puerta frontal, adaptador 2x45 L, tapa dotada de porta-desodorante, Shhut System y ruedas de ø 125 mm

código	notas	cm	C
00005760	caja de 2 ud., blanco con tapa blanca	↓50 ↓52 ↓93	<input type="checkbox"/>
00005761	caja de 2 ud., blanco con tapa roja	↓50 ↓52 ↓93	<input type="checkbox"/>
00005762	caja de 2 ud., blanco con tapa azul	↓50 ↓52 ↓93	<input type="checkbox"/>
00005764	caja de 2 ud., blanco con tapa verde	↓50 ↓52 ↓93	<input type="checkbox"/>
00005763	caja de 2 ud., blanco con tapa amarilla	↓50 ↓52 ↓93	<input type="checkbox"/>
00005760J	caja de 2 ud., blanco con tapa marrón	↓50 ↓52 ↓93	<input type="checkbox"/>

Tapas código colores ideales para la recogida selectiva - Uso recomendado de la bolsas estándar para residuos 70x110 cm



Derby 90 L

Contenedor con pedal con tapa dotada de porta-desodorante y ruedas de 100 mm

código	notas	cm	C
00005670	caja de 2 ud., blanco con tapa blanca	↓50 ↓52 ↓93	<input type="checkbox"/>
00005671	caja de 2 ud., blanco con tapa roja	↓50 ↓52 ↓93	<input type="checkbox"/>
00005672	caja de 2 ud., blanco con tapa azul	↓50 ↓52 ↓93	<input type="checkbox"/>
00005674	caja de 2 ud., blanco con tapa verde	↓50 ↓52 ↓93	<input type="checkbox"/>
00005673	caja de 2 ud., blanco con tapa amarilla	↓50 ↓52 ↓93	<input type="checkbox"/>
00005670J	caja de 2 ud., blanco con tapa marrón	↓50 ↓52 ↓93	<input type="checkbox"/>
00005675	paq. individual, blanco con tapa blanca	↓50 ↓52 ↓93	<input type="checkbox"/>
00005676	paq. individual, blanco con tapa roja	↓50 ↓52 ↓93	<input type="checkbox"/>
00005677	paq. individual, blanco con tapa azul	↓50 ↓52 ↓93	<input type="checkbox"/>
00005679	paq. individual, blanco con tapa verde	↓50 ↓52 ↓93	<input type="checkbox"/>
00005678	paq. individual, blanco con tapa amarilla	↓50 ↓52 ↓93	<input type="checkbox"/>
00005675J	paq. individual, blanco con tapa marrón	↓50 ↓52 ↓93	<input type="checkbox"/>

Tapas código colores ideales para la recogida selectiva - Uso recomendado de la bolsas estándar para residuos 80x110 cm



Derby 2x45 L

Contenedor con pedal con adaptador 2x45 L, tapa dotada de porta-desodorante y ruedas de ø 100 mm

código	notas	cm	C
00005750	caja de 2 ud., blanco con tapa blanca	↓50 ↓52 ↓93	<input type="checkbox"/>
00005751	caja de 2 ud., blanco con tapa roja	↓50 ↓52 ↓93	<input type="checkbox"/>
00005752	caja de 2 ud., blanco con tapa azul	↓50 ↓52 ↓93	<input type="checkbox"/>
00005754	caja de 2 ud., blanco con tapa verde	↓50 ↓52 ↓93	<input type="checkbox"/>
00005753	caja de 2 ud., blanco con tapa amarilla	↓50 ↓52 ↓93	<input type="checkbox"/>
00005750J	caja de 2 ud., blanco con tapa marrón	↓50 ↓52 ↓93	<input type="checkbox"/>

Tapas código colores ideales para la recogida selectiva - Uso recomendado de la bolsas estándar para residuos 70x110 cm



Derby

Adaptadores para contenedores Derby 30 y 60 L



CARACTERÍSTICAS



Adaptadores de plástico para separar los contenedores Derby 30 y 60 L, ideales para la **clasificación de los residuos**:

- HIGIÉNICOS: fácil de aplicar, quitar y limpiar
- PRÁCTICOS: incluye tensores para la bolsa
- DURADERO: realizado en polipropileno 100% reciclable, robustos y duraderos
- CONFIGURACIÓN PARA 2 COMPARTIMENTOS: 2x15 L con Derby 30 L, 2x30 L con Derby 60 L
- CONFIGURACIÓN PARA 3 COMPARTIMENTOS: 15 L + 2x8 L con Derby 30 L, 30 L + 2x15 L con Derby 60 L



Derby 60 L

Contenedor 60 L con pedal, tapa dotada de porta-desodorante y tensores para la bolsa

código	notas	cm	C
00005690	↙ 50 ↘ 36 ↙ 68		□
00005691	↙ 50 ↘ 36 ↙ 68		▣
00005692	↙ 50 ↘ 36 ↙ 68		▤
00005694	↙ 50 ↘ 36 ↙ 68		▥
00005693	↙ 50 ↘ 36 ↙ 68		▦
00005690J	↙ 50 ↘ 36 ↙ 68		▧

Tapas código colores ideales para la recogida selectiva - Uso recomendado de la bolsas estándar para residuos 70x110 cm

Derby 2x30 L

Contenedor 60 L con pedal, adaptador 2x30 L, tapa dotada de porta-desodorante y tensores para la bolsa

código	notas	cm	C
00005740	↙ 50 ↘ 36 ↙ 68		□
00005741	↙ 50 ↘ 36 ↙ 68		▣
00005742	↙ 50 ↘ 36 ↙ 68		▤
00005744	↙ 50 ↘ 36 ↙ 68		▥
00005743	↙ 50 ↘ 36 ↙ 68		▦
00005740J	↙ 50 ↘ 36 ↙ 68		▧

Tapas código colores ideales para la recogida selectiva - Uso recomendado de la bolsas para residuos 50x70 cm

Derby 30 L

Contenedor 30 L con pedal, tapa dotada de porta-desodorante y tensores para la bolsa

código	notas	cm	C
00005710	↙ 50 ↘ 36 ↙ 48		□
00005711	↙ 50 ↘ 36 ↙ 48		▣
00005712	↙ 50 ↘ 36 ↙ 48		▤
00005714	↙ 50 ↘ 36 ↙ 48		▥
00005713	↙ 50 ↘ 36 ↙ 48		▦
00005710J	↙ 50 ↘ 36 ↙ 48		▧

Tapas código colores ideales para la recogida selectiva - Uso recomendado de la bolsas para residuos 70x40 cm



Derby 2x15 L

Contenedor 30 L con pedal, con adaptador 2x15 L, tapa dotada de porta-desodorante y tensores para la bolsa

código	notas	cm	C
00005730		↙ 50 ↘ 36 ↙ 48	<input type="checkbox"/>
00005731		↙ 50 ↘ 36 ↙ 48	<input checked="" type="checkbox"/>
00005732		↙ 50 ↘ 36 ↙ 48	<input checked="" type="checkbox"/>
00005734		↙ 50 ↘ 36 ↙ 48	<input checked="" type="checkbox"/>
00005733		↙ 50 ↘ 36 ↙ 48	<input checked="" type="checkbox"/>
00005730J		↙ 50 ↘ 36 ↙ 48	<input checked="" type="checkbox"/>

Tapas código colores ideales para la recogida selectiva - Uso recomendado de la bolsas estándar para residuos 50x60 cm



Derby 25 L

Contenedor 25 L con tapa y pedal

código	notas	cm	C
00005180		↙ 28 ↘ 34 ↙ 47	<input type="checkbox"/>

Uso recomendado de la bolsas estándar para residuos 50x60 cm



Derby 50 L

Contenedor 50 L con tapa y pedal

código	notas	cm	C
00005120		↙ 36 ↘ 41 ↙ 57	<input type="checkbox"/>

Uso recomendado de la bolsas para residuos 60x65 cm



Derby 17 L

Contenedor de 17 L con pedal y tapa, con porta-desodorante y tensores para la bolsa

código	notas	cm	C
00005485		↙ 41 ↘ 20 ↙ 54	<input type="checkbox"/>

Uso recomendado de la bolsas estándar para residuos 50x60 cm



Derby 23 L

Contenedor de 23 L con pedal y tapa, con porta-desodorante y tensores para la bolsa

código	notas	cm	C
00005495		↙ 41 ↘ 20 ↙ 65	<input type="checkbox"/>

Uso recomendado de la bolsas estándar para residuos 55x65 cm



Elle 17 L

Contenedor higiénico de 17 L con tapa con apertura oscilante, pedal, tensores para la bolsa y porta-desodorante

código	notas	cm	C
00005480		↙ 41 ↘ 18 ↙ 54	<input type="checkbox"/>
00005481		↙ 41 ↘ 18 ↙ 54	<input checked="" type="checkbox"/>

Uso recomendado de la bolsas estándar para residuos 50x60 cm - Accesorio: pastillas Sanydeol ref. 00005680



Elle 23 L

Contenedor higiénico de 23 L con tapa con apertura oscilante, pedal, tensores para la bolsa y porta-desodorante

código	notas	cm	C
00005490		↙ 42 ↘ 20 ↙ 67	<input type="checkbox"/>

Uso recomendado de la bolsas estándar para residuos 55x65 cm - Accesorio: pastillas Sanydeol ref. 00005680



Elle XXL 23 L

Contenedor higiénico de 23 L con tapa con apertura oscilante, pedal, tensores para la bolsa y porta-desodorante

código	notas	cm	C
00005492		↙ 42 ↘ 20 ↙ 67	<input type="checkbox"/>

Uso recomendado de la bolsas estándar para residuos 55x65 cm - Accesorio: pastillas Sanydeol ref. 00005680 - Ideal para la recogida de pañales o otra basura voluminosa



Elle 25 L

Contenedor higiénico de 25 L con tapa con apertura oscilante y pedal

código	notas	cm	C
00005460		↙ 32 ↘ 34 ↙ 54	<input type="checkbox"/>

Uso recomendado de la bolsas estándar para residuos 50x60 cm - Accesorio: pastillas Sanydeol ref. 00005680



Contenedores con pedal - Componentes y accesorios



Soporte para Elle y Derby 17 L

Soporte de pared en Rilsan para contenedores Elle 17 L y Derby 17 L, completo de tornillos

código	notas	C
L360926		<input type="checkbox"/>



Vario 10 L

Contenedor 10 L con asa de metal

código	notas	C
00005230		<input checked="" type="checkbox"/>
00005231		<input checked="" type="checkbox"/>
00005235		<input type="checkbox"/>

Compatible con Derby 25 L



Vario 16 L

Contenedor 16 L con asa de metal

código	notas	C
00005130		<input checked="" type="checkbox"/>
00005131		<input checked="" type="checkbox"/>
00005132		<input checked="" type="checkbox"/>
00005133		<input type="checkbox"/>

Compatible con Derby 50 L

Max

Sistema de enganche para contenedores Max 25 y 50 L



CARACTERÍSTICAS



Enganches estudiados para **enganchar establemente** los contenedores Max 25 y 50 L:

- IDEALES para configurar ISLAS DE CLASIFICACIÓN DE LOS RESIDUOS compactas y siempre en orden
- DURADERO: realizado en polipropileno 100% reciclable, robustos y duraderos

Contenedores con basculante



Max 12 L
Contenedor 12 L con tapa basculante de colores

código	notas	cm	C
00005220	↙ 20 ↘ 23 ↙ 40		☐
00005224	↙ 20 ↘ 23 ↙ 40		▣
00005221	↙ 20 ↘ 23 ↙ 40		▤
00005222	↙ 20 ↘ 23 ↙ 40		▥
00005223	↙ 20 ↘ 23 ↙ 40		▦
00005220J	↙ 20 ↘ 23 ↙ 40		▧
00005225	↙ 20 ↘ 23 ↙ 40		▨

Tapas código colores ideales para la recogida selectiva - Uso recomendado de la bolsas estándar para residuos 50x60 cm



Max 25 L
Contenedor 25 L con tapa basculante de colores

código	notas	cm	C
00005200	↙ 25 ↘ 32 ↙ 52		☐
00005204	↙ 25 ↘ 32 ↙ 52		▣
00005201	↙ 25 ↘ 32 ↙ 52		▤
00005202	↙ 25 ↘ 32 ↙ 52		▥
00005203	↙ 25 ↘ 32 ↙ 52		▦
00005200J	↙ 25 ↘ 32 ↙ 52		▧
00005205	↙ 25 ↘ 32 ↙ 52		▨

Tapas código colores ideales para la recogida selectiva - Uso recomendado de la bolsas estándar para residuos 50x60 cm



Max 50 L
Contenedor 50 L con tapa basculante de colores

código	notas	cm	C
00005060	↙ 29 ↘ 36 ↙ 65		☐
00005064	↙ 29 ↘ 36 ↙ 65		▣
00005061	↙ 29 ↘ 36 ↙ 65		▤
00005062	↙ 29 ↘ 36 ↙ 65		▥
00005063	↙ 29 ↘ 36 ↙ 65		▦
00005060J	↙ 29 ↘ 36 ↙ 65		▧
00005065	↙ 29 ↘ 36 ↙ 65		▨

Tapas código colores ideales para la recogida selectiva - Uso recomendado de la bolsas para residuos 60x65 cm



Contenedores con basculante - Componentes y accesorios



Enganche para Max

Enganche extraíble para enganchar los contenedores Max 25 y 50 L

código	notas	C
S080057	para Max 25 L	<input type="checkbox"/>
S080058	para Max 50 L	<input type="checkbox"/>

Ideales para crear islas de clasificación de los residuos compactos y siempre en orden

Contenedores modulares Discovery



Discovery 25 L

Contenedor 25 L con set de tarjetas en idioma para recogida selectiva

código	notas	cm	C
00005300	en italiano	↙ 46 ↘ 24,5 ↕ 36	<input checked="" type="checkbox"/>
00005303	en inglés	↙ 46 ↘ 24,5 ↕ 36	<input checked="" type="checkbox"/>
00005302	en alemán	↙ 46 ↘ 24,5 ↕ 36	<input checked="" type="checkbox"/>
00005301	en francés	↙ 46 ↘ 24,5 ↕ 36	<input checked="" type="checkbox"/>

Tapa no incluida

Contenedores modulares Discovery - Componentes y accesorios



Tapa Discovery

Tapa doble

código	notas	C
00005310		<input checked="" type="checkbox"/>



Bandeja Discovery 2 L

Bandeja rectangular - capacidad: 2 L

código	notas	C
00005330		<input checked="" type="checkbox"/>



Bandeja Discovery 3 L

Bandeja semiovalada - capacidad: 3 L

código	notas	C
00005320		<input checked="" type="checkbox"/>

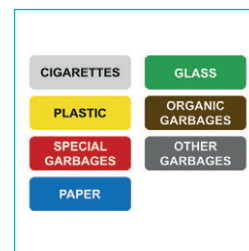

Set de tarjetas Discovery

Set de 7 tarjetas serigrafadas en idioma para recogida selectiva

código	notas
00005410	en italiano
00005440	en inglés
00005430	en alemán
00005420	en francés

Contenedores modulares Split



Contenedor Split 45 L

Contenedor apilable 45 L accessoriable con tapa y set de tarjetas recogida selectiva

código	notas	cm	C
00005144	con tapa y tarjeta	↕ 57 ↕ 32 ↕ 32	■
00005140	con tapa y tarjeta	↕ 57 ↕ 32 ↕ 32	■
00005143	con tapa y tarjeta	↕ 57 ↕ 32 ↕ 32	■
00005141	con tapa y tarjeta	↕ 57 ↕ 32 ↕ 32	■
00005142	con tapa y tarjeta	↕ 57 ↕ 32 ↕ 32	■
00005145	con tapa y tarjeta	↕ 57 ↕ 32 ↕ 32	■
S080044	con tapa, sin tarjeta	↕ 57 ↕ 32 ↕ 32	■
S080041	con tapa, sin tarjeta	↕ 57 ↕ 32 ↕ 32	■
S080040	con tapa, sin tarjeta	↕ 57 ↕ 32 ↕ 32	■
S080043	con tapa, sin tarjeta	↕ 57 ↕ 32 ↕ 32	■
S080042	con tapa, sin tarjeta	↕ 57 ↕ 32 ↕ 32	■
S080045	con tapa, sin tarjeta	↕ 57 ↕ 32 ↕ 32	■
00005138	sin tapa y tarjeta	↕ 55,5 ↕ 30,5 ↕ 30	■
00005134	sin tapa y tarjeta	↕ 55,5 ↕ 30,5 ↕ 30	■
00005137	sin tapa y tarjeta	↕ 55,5 ↕ 30,5 ↕ 30	■
00005135	sin tapa y tarjeta	↕ 55,5 ↕ 30,5 ↕ 30	■
00005136	sin tapa y tarjeta	↕ 55,5 ↕ 30,5 ↕ 30	■
00005139	sin tapa y tarjeta	↕ 55,5 ↕ 30,5 ↕ 30	■

Contenedores modulares Split - Componentes y accesorios



Rueda 50 mm

Rueda de encaje con soporte en metal

código	notas
00003484	

Compatible con cubo Slim, Jim, cubo fregado ref. 00002907, Squizzy Roll, Mini y Double Bucket y con Contenedor Split

Contenedores de línea de metal



Contenedor Push 25 L

Contenedor de acero inoxidable con tapa semiesférica con apertura a presión

código	notas	cm	C
00005852		↕ 25,5 ↕ 60	■

Uso recomendado de la bolsas para residuos 50x60 cm



Contenedor Push 35 L

Contenedor de acero inoxidable con tapa semiesférica con apertura a presión

código	notas	cm	C
00005851		↕ 30,5 ↕ 66	■

Uso recomendado de la bolsas estándar para residuos 50x60 cm



Contenedor Push 50 L

Contenedor de acero inoxidable con tapa semiesférica con apertura a presión

código	notas	cm	C
00005850		↕ 35,5 ↕ 76	■

Uso recomendado de la bolsas estándar para residuos 60x70 cm



NEW

Contenedor basculante 25 L

Contenedor de acero inoxidable con tapa plana con apertura a presión

código	notas	cm	C
00005861		↕ 25 ↗ 48,5	■

Uso recomendado de la bolsas estándar para residuos 50x60 cm



NEW

Contenedor basculante 40 L

Contenedor de acero inoxidable con tapa plana con apertura a presión

código	notas	cm	C
00005860		↕ 35 ↗ 57,5	■

Uso recomendado de la bolsas para residuos 60x70 cm



Dot

Contenedores de acero cromado con apertura tapa con pedal y cubo interno de plástico extraíble

código	notas	cm	C
00005836		↕ 17 ↗ 26,5	■
00005835		↕ 20,5 ↗ 29,5	■
00005830		↕ 25 ↗ 40	■

Contenedores para exteriores

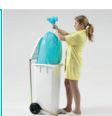
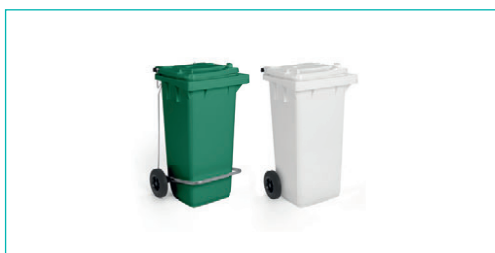

Contenedor 120 L

Contenedor 120 L de polietileno con tapa y ruedas axiales de ø 200 mm

código	notas	cm	C
00005050		↕ 48 ↗ 53 ↘ 93	■
00005054	con pedal y anillo metal para sujeta bolsa	↕ 48 ↗ 55 ↘ 93	■
00005051		↕ 48 ↗ 55 ↘ 93	□
00005053	con pedal y anillo metal para sujeta bolsa	↕ 48 ↗ 55 ↘ 93	□

Accesorio: anillo en acero sujeta bolsa para contenedor de 120 L (H070600)

Contenedor 240 L

Contenedor 240 L de polietileno con tapa y ruedas axiales de ø 200 mm

código	notas	cm	C
00005291		↕ 58 ↗ 73 ↘ 107	■
00005296	con pedal y anillo metal para sujeta bolsa	↕ 58 ↗ 73 ↘ 107	■
00005290		↕ 58 ↗ 73 ↘ 107	□
00005295	con pedal y anillo metal para sujeta bolsa	↕ 58 ↗ 73 ↘ 107	□

Accesorio: anillo en acero sujeta bolsa para contenedor de 240 L (H070601)

Contenedores especiales



Contenedor 12 L con llave

Contenedor 12 L con asa de hierro, tapa con cierre y llave

código	notas	cm	C
00005175		↕ 21 ↗ 26 ↘ 36	■

Smile

Smile

Carro soporte de bolsa con adaptadores



DROP & GO

CARACTERÍSTICAS DEL SOPORTE DE BOLSA SMILE



- Soporte de bolsa de polipropileno y aluminio
- Inoxidable
- Amplia apertura de la tapa para introducir fácilmente la basura
- Anillo portasaco redondo completo de tensores para la bolsa
- Bordes redondeados y superficies lisas para una limpieza fácil
- Asa práctica y ruedas posteriores axiales para facilitar la conducción del carro
- Ruedas en goma que no dejan marca
- Diseño elegante, perfecto para cualquier entorno
- Ecológico porque es completamente reciclable
- Adaptable para sacos de 70/75 x 110 cm - 80/85 x 110 cm

CARACTERÍSTICAS ADAPTADORES



- Adaptadores de plástico para separar el soporte de bolsa Smile 120 L, ideales para la clasificación de los residuos
- Fácil de limpiar
- Incluye tensores para la bolsa
- Realizado en polipropileno 100% reciclable, robustos y duraderos
- Posibilidad de adaptarlos también para los portasacos Smile de pared
- Configuración para 2 compartimentos: 2x60 L
- Configuración para 3 compartimentos: 60 L + 2x30 L



CARACTERÍSTICAS SISTEMA AUTO-BLOCK

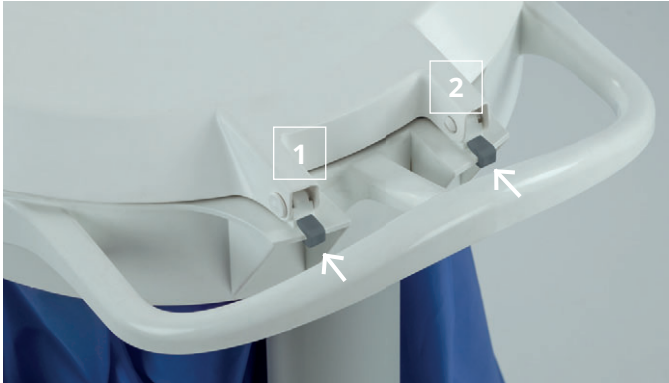

- Ganchos para soporte de bolsa Smile, prácticos y fácil de usar
- Diseñados para personalizar las operaciones de limpieza y recogida
- Cuando los ganchos son insertados, la tapa se cierra automáticamente, evitando el contacto con las manos
- Cuando se retiran los ganchos, la tapa permanece abierta para facilitar el vaciado de los contenedores



LA TAPA SE CIERRA AUTOMÁTICAMENTE



TAPA PERMANECE ABIERTA

DROP & GO

Carro Smile



Smile W-0

Carro porta bolsa 120 L dotado de ruedas posteriores de \varnothing 125 mm y ruedas anteriores 80 mm

código	notas	cm	C
0W004600		↙ 64 ↘ 50 ↙ 97	<input type="checkbox"/>

Tapa no incluida - Uso recomendado de la bolsas estándar para residuos 75x110 cm



Smile W-10

Carro porta bolsa 120 L con tapa, dotado de ruedas posteriores de \varnothing 125 mm y ruedas anteriores 80 mm

código	notas	cm	C
0W004610		↙ 64 ↘ 50 ↙ 100	<input type="checkbox"/>
0W004615		↙ 64 ↘ 50 ↙ 100	<input checked="" type="checkbox"/>
0W004611		↙ 64 ↘ 50 ↙ 100	<input checked="" type="checkbox"/>
0W004612		↙ 64 ↘ 50 ↙ 100	<input checked="" type="checkbox"/>
0W004614		↙ 64 ↘ 50 ↙ 100	<input checked="" type="checkbox"/>
0W004613		↙ 64 ↘ 50 ↙ 100	<input checked="" type="checkbox"/>

Tapas código colores ideales para la recogida selectiva - Uso recomendado de la bolsas estándar para residuos 75x110 cm



Smile W-20

Carro porta bolsa 120 L con tapa, pedal y dotado de ruedas posteriores de \varnothing 125 mm y ruedas anteriores 80 mm

código	notas	cm	C
0W004620		↙ 64 ↘ 50 ↙ 100	<input type="checkbox"/>
0W004625		↙ 64 ↘ 50 ↙ 100	<input checked="" type="checkbox"/>
0W004621		↙ 64 ↘ 50 ↙ 100	<input checked="" type="checkbox"/>
0W004622		↙ 64 ↘ 50 ↙ 100	<input checked="" type="checkbox"/>
0W004624		↙ 64 ↘ 50 ↙ 100	<input checked="" type="checkbox"/>
0W004623		↙ 64 ↘ 50 ↙ 100	<input checked="" type="checkbox"/>

Tapas código colores ideales para la recogida selectiva - Uso recomendado de la bolsas estándar para residuos 75x110 cm



Smile W-1020

Carro porta bolsa 2x60 L con tapa, pedal y dotado de ruedas posteriores de ø 125 mm y ruedas anteriores 80 mm

código	notas	cm	C
OW014620	↙ 64 ↘ 50 ↙ 100		<input type="checkbox"/>
OW014625	↙ 64 ↘ 50 ↙ 100		<input type="checkbox"/>
OW014621	↙ 64 ↘ 50 ↙ 100		<input type="checkbox"/>
OW014622	↙ 64 ↘ 50 ↙ 100		<input type="checkbox"/>
OW014624	↙ 64 ↘ 50 ↙ 100		<input type="checkbox"/>
OW014623	↙ 64 ↘ 50 ↙ 100		<input type="checkbox"/>

Tapas código colores ideales para la recogida selectiva - Uso recomendado de la bolsas estándar para residuos 75x110 cm



Smile W-50

Carro porta bolsa 120 L dotado de ruedas posteriores de ø 125 mm y patas anteriores

código	notas	cm	C
OW004650	↙ 64 ↘ 50 ↙ 97		<input type="checkbox"/>

Tapa no incluida - Uso recomendado de la bolsas estándar para residuos 75x110 cm



Smile W-60

Carro porta bolsa 120 L con tapa, dotado de ruedas posteriores de ø 125 mm y patas anteriores

código	notas	cm	C
OW004660	↙ 64 ↘ 50 ↙ 100		<input type="checkbox"/>
OW004665	↙ 64 ↘ 50 ↙ 100		<input type="checkbox"/>
OW004661	↙ 64 ↘ 50 ↙ 100		<input type="checkbox"/>
OW004662	↙ 64 ↘ 50 ↙ 100		<input type="checkbox"/>
OW004664	↙ 64 ↘ 50 ↙ 100		<input type="checkbox"/>
OW004663	↙ 64 ↘ 50 ↙ 100		<input type="checkbox"/>

Tapas código colores ideales para la recogida selectiva - Uso recomendado de la bolsas estándar para residuos 75x110 cm



Smile W-70

Carro porta bolsa 120 L con tapa, pedal y dotado de ruedas posteriores de ø 125 mm y patas anteriores

código	notas	cm	C
OW004670	↙ 64 ↘ 50 ↙ 100		<input type="checkbox"/>
OW004675	↙ 64 ↘ 50 ↙ 100		<input type="checkbox"/>
OW004671	↙ 64 ↘ 50 ↙ 100		<input type="checkbox"/>
OW004672	↙ 64 ↘ 50 ↙ 100		<input type="checkbox"/>
OW004674	↙ 64 ↘ 50 ↙ 100		<input type="checkbox"/>
OW004673	↙ 64 ↘ 50 ↙ 100		<input type="checkbox"/>

Tapas código colores ideales para la recogida selectiva - Uso recomendado de la bolsas estándar para residuos 75x110 cm



Smile W-1070

Carro porta bolsa 2x60 L con tapa, pedal y dotado de ruedas posteriores de ø 125 mm y patas anteriores

código	notas	cm	C
OW014670	↙ 64 ↘ 50 ↙ 100		<input type="checkbox"/>
OW014675	↙ 64 ↘ 50 ↙ 100		<input type="checkbox"/>
OW014671	↙ 64 ↘ 50 ↙ 100		<input type="checkbox"/>
OW014672	↙ 64 ↘ 50 ↙ 100		<input type="checkbox"/>
OW014674	↙ 64 ↘ 50 ↙ 100		<input type="checkbox"/>
OW014673	↙ 64 ↘ 50 ↙ 100		<input type="checkbox"/>

Tapas código colores ideales para la recogida selectiva - Uso recomendado de la bolsas estándar para residuos 75x110 cm



Smile E-0

Contenedor 120 L, equipado con ruedas posteriores de 125 mm y ruedas anteriores de 80 mm

código	notas	cm	C
OE004600	↙ 64 ↘ 50 ↙ 97		<input type="checkbox"/>

Tapa no incluida - Uso recomendado de la bolsas estándar para residuos 75x110 cm



Smile E-10

Carro porta bolsa 120 L con tapa, dotado de ruedas posteriores de \varnothing 125 mm y ruedas anteriores 80 mm

código	notas	cm	C
0E004615	↙ 64 ↘ 50 ↙ 100		■
0E004611	↙ 64 ↘ 50 ↙ 100		■
0E004612	↙ 64 ↘ 50 ↙ 100		■
0E004614	↙ 64 ↘ 50 ↙ 100		■
0E004613	↙ 64 ↘ 50 ↙ 100		■

Tapas código colores ideales para la recogida selectiva - Uso recomendado de la bolsas estándar para residuos 75x110 cm



Smile E-20

Carro porta bolsa 120 L con tapa, pedal y dotado de ruedas posteriores de \varnothing 125 mm y ruedas anteriores 80 mm

código	notas	cm	C
0E004625	↙ 64 ↘ 50 ↙ 100		■
0E004621	↙ 64 ↘ 50 ↙ 100		■
0E004622	↙ 64 ↘ 50 ↙ 100		■
0E004624	↙ 64 ↘ 50 ↙ 100		■
0E004623	↙ 64 ↘ 50 ↙ 100		■

Tapas código colores ideales para la recogida selectiva - Uso recomendado de la bolsas estándar para residuos 75x110 cm



Smile E-50

Carro porta bolsa 120 L dotado de ruedas posteriores de \varnothing 125 mm y patas anteriores

código	notas	cm	C
0E004650	↙ 64 ↘ 50 ↙ 100		■

Tapa no incluida - Uso recomendado de la bolsas estándar para residuos 75x110 cm



Smile E-60

Carro porta bolsa 120 L con tapa, dotado de ruedas posteriores de \varnothing 125 mm y patas anteriores

código	notas	cm	C
0E004665	↙ 64 ↘ 50 ↙ 100		■
0E004661	↙ 64 ↘ 50 ↙ 100		■
0E004662	↙ 64 ↘ 50 ↙ 100		■
0E004664	↙ 64 ↘ 50 ↙ 100		■
0E004663	↙ 64 ↘ 50 ↙ 100		■

Tapas código colores ideales para la recogida selectiva - Uso recomendado de la bolsas estándar para residuos 75x110 cm



Smile E-70

Carro porta bolsa 120 L con tapa, pedal y dotado de ruedas posteriores de \varnothing 125 mm y patas anteriores

código	notas	cm	C
0E004675	↙ 64 ↘ 50 ↙ 100		■
0E004671	↙ 64 ↘ 50 ↙ 100		■
0E004672	↙ 64 ↘ 50 ↙ 100		■
0E004674	↙ 64 ↘ 50 ↙ 100		■
0E004673	↙ 64 ↘ 50 ↙ 100		■

Tapas código colores ideales para la recogida selectiva - Uso recomendado de la bolsas estándar para residuos 75x110 cm

Smile de pared



Smile de pared con tapa

Soporte de bolsa con tapa, sujeta bolsa, tornillos y cuñas para la fijación en la pared

Smile de pared

Soporte de bolsa con sujeta bolsa, tornillos y cuñas para la fijación en la pared

código	notas	cm	C	L
0W004710		↙ 60 ↘ 50	<input type="checkbox"/>	120

código	notas	cm	C	L
0W004700		↙ 60 ↘ 50	<input type="checkbox"/>	120
0W014710	con adaptador a 2 compartimentos	↙ 60 ↘ 50	<input type="checkbox"/>	60 + 60

Uso recomendado de la bolsas estándar para residuos 75x110 cm

Tapa no incluida - Uso recomendado de la bolsas estándar para residuos 75x110 cm

Smile - Componentes y accesorios



Adaptador Smile 2 compartimentos

Adaptador para separar el soporte de bolsa Smile en 2 compartimentos: 2x60 L

Adaptador Smile 3 compartimentos

Adaptador para separar el soporte de bolsa Smile en 3 compartimentos: 60 + 2x30 L

Clip portamangos para perfiles

Clip portamangos para perfiles, soporte de bolsa 150 L, bandejas laterales Magic, Smile y para Nickita

código	notas	C
R040926		<input type="checkbox"/>

código	notas	C
R040927		<input type="checkbox"/>

código	notas	C
S030112		<input checked="" type="checkbox"/>
S530112		<input type="checkbox"/>

Uso recomendado de la bolsas estándar para residuos 75x110 cm

Uso recomendado de la bolsas estándar para residuos 75x110 cm



Cesta Smile portaobjetos

Cesta portaobjetos para Smile

código	notas	C
00003355E		<input type="checkbox"/>



MAGIC LINE RECYCLING

Gestión de residuos



PORTASACO 90 L + CAJÓN

PORTASACO SUPERIOR

- **Apertura amplia** de la tapa para facilitar el almacenamiento de los residuos
- Fácil **extracción** de la bolsa

Divisible de 1 hasta 3 secciones:



CAJÓN INFERIOR

- **Adaptador sujeta bolsa** con botones para poner/quitar los sacos
- **Divisores móviles** para organizar el compartimento
- **Bloqueo** con topes en ambos lados
- **Llave extraíble**

Divisible de 1 hasta 3 secciones:



PORTASACO 120 L



- **Higiénico**, completamente libre de fisuras
- Portasaco **plegable** para ahorrar espacio
- **Sistema de bloqueo** para la posición horizontal y vertical
- Completo con **2 ganchos fijos** y **1 clip portamango móvil**

Divisible de 1 hasta 3 secciones:

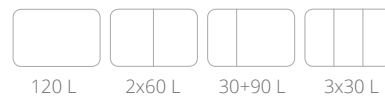

PORTASACO 150 L



- **Apertura amplia** para facilitar el almacenamiento de los residuos
- Fácil **extracción** de la bolsa
- **Bordes redondeados** y superficies lisas para una práctica limpieza externa
- Práctica **empuñadura** para conducir el carro y ruedas anti marcas
- Portasaco **cerrado en 4 lados** para una higiene completa

Divisible de 1 hasta 3 secciones:



Carros para la recogida

Magic Line Recycling

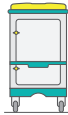

cm ↙ 56 ↘ 54 ↙ 104

Mini Magic 010V

Carro cerrado con 1 departamento: soporte de bolsa 90 L con cajón

código	notas	L
MM010V0A0000		90

Bolsas no incluidas - Posibilidad de añadir set pedal



cm ↙ 92 ↘ 58 ↙ 104

Magic Line 30B

Carro para la recogida de residuos versión Basic

código	notas	L
ML030B0A0000		120+120

Sacos y tapa no incluidos - Dimensiones con soporte de bolsa plegado: 72x58x151 cm



cm ↙ 135 ↘ 58 ↙ 104

Magic Line 50B

Carro para la recogida de residuos versión Basic con ruedas de ø 100 mm

código	notas	L
ML050B0A0000		2x120+150

Sacos y tapa no incluidos - Dimensiones con soporte de bolsa plegado: 72x58x151 cm



cm ↙ 97 ↘ 58 ↙ 104

Magic Line 100B

Carro para la recogida de residuos versión Basic con ruedas de ø 100 mm

código	notas	L
ML100B0A0000		120+120

Sacos y tapa no incluidos



cm ↙ 98 ↘ 60 ↙ 109

Magic Line 100P

Carro para la recogida de residuos versión Professional con ruedas de ø 100 mm

código	notas	L
MG100P0A0000		150+150

Posibilidad de añadir set pedal



cm ↙ 135 ↘ 58 ↙ 104

Magic Line 150B

Carro para la recogida de residuos versión Basic con ruedas de ø 100 mm

código	notas	L
ML150B0A0000		2x120+150

Sacos y tapa no incluidos - Dimensiones con soporte de bolsa plegado: 97x58x151 cm

Para las **configuraciones cajones** y **variantes ruedas** consultar las tablas al final del catálogo.



cm ↘ 145 ↘ 60 ↘ 109

Magic Line 150P

Carro para la recogida de residuos versión Professional con ruedas de ø 100 mm

código	notas	L
ML150P0A0000		3x150

Posibilidad de añadir set pedal



cm ↘ 98 ↘ 60 ↘ 109

Magic Line 160P

Carro para la recogida de residuos versión Professional con ruedas de ø 100 mm

código	notas	L
ML160P0A0000		150+150

Posibilidad de añadir set pedal



cm ↘ 177 ↘ 58 ↘ 104

Magic Line 190B

Carro para la recogida de residuos versión Basic con ruedas de ø 100 mm

código	notas	L
ML190B0A0000		2x120+2x150

Sacos y tapa no incluidos - Dimensiones con soporte de bolsa plegado: 101x58x151 cm

Magic Line Recycling - Componentes y accesorios



cm ↘ 219 ↘ 60 ↘ 109

Magic Line 190P

Carro para la recogida de residuos versión Professional con ruedas de ø 100 mm

código	notas	L
ML190P0A0000		4x150

Posibilidad de añadir set pedal



Tapa soporte de bolsa 120 L con tabla porta notas

Tapa completa de tabla porta notas transparente para soporte de bolsa 120 L

código	notas	C
S070328		
S070327		
S070325		
S070325G		
S070326		



Tapa doble fondo para soporte de bolsa 120 L

Tapa de doble fondo para soporte de bolsa 120 L con cerradura y nueva llave extraíble

código	notas	C
S070320		

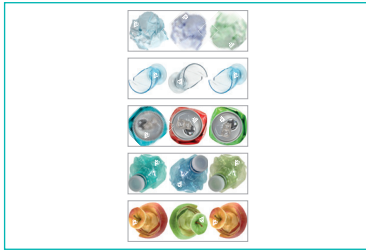

Set de etiquetas adhesivas para recogida selectiva

Set de 3 etiquetas adhesivas de PVC con impresión digital para recogida selectiva

código	notas	C
S060124	diseño "papel"	
S060126	diseño "vidrio"	
S060127	diseño "metal"	
S060128	diseño "plástico"	
S060123	diseño "residuos organicos"	

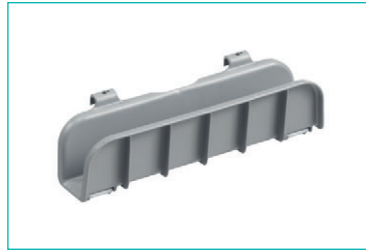

Soporte para bastidores

Soporte de plástico para bastidores

código	notas	C
R590885		



Bolsa plastificada 70 L con cremallera

Bolsa plastificada 70 L con cremallera y cordón

código	notas	C
00003681		
00003680		
00003682		
00003683		
00003680J		
00003659		



Bolsa plastificada 120 L con cremallera

Bolsa plastificada 120 L con cremallera y cordón

código	notas	C
00003629		
00003628		
00003623		
00003624E		



Bolsa plastificada 150 L

Bolsa plastificada 150 L con cordón

código	notas	C
00003641R		
00003641B		
00003641G		
00003641E		



Clip portamangos para perfiles

Clip portamangos para perfiles, soporte de bolsa 150 L, bandejas laterales Magic, Smile y para Nickita

código	notas	C
S030112		
S530112		

No compatible con Dust cod. 00004010 - 00004011



Gancho portamango Scout

Gancho portamango universal de polipropileno y goma extensible, para mangos de Ø 21 a 29 mm

código	notas	C
00003319V	1 ud.	
00003319V10	1 paq. de 10 ud.	



Dispensador de papel cerrado

Dispensador de papel cerrado para carros Nick y Magic

código	notas	C
S070225		

Compatible con asa lateral y con accesorio cod. S070090

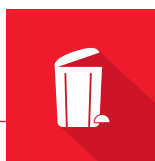

Tecno Recycling



cm ↙ 57 ↘ 83 ↙ 105

Tecno 12
Carro cromado

código	notas	L
00002012		120+120

Bolsas no incluidas



cm ↙ 62 ↘ 60 ↙ 102

Tecno 61
Carro cromado para exteriores, con tapa

código	notas	L
00004110		120

Bolsa no incluida

Dust Recycling



cm ↙ 48 ↘ 39 ↙ 95

Dust 4160 - 70 L
Carro para la recogida de residuos de metal barnizado en Rilsan, con ruedas de ø 80 mm y tapa

código	notas	L
00004160		70

Bolsa no incluida



cm ↙ 48 ↘ 39 ↙ 95

Dust 4161 con pedal - 70 L
Carro para la recogida de residuos de metal barnizado en Rilsan, con ruedas de ø 80 mm, tapa y pedal

código	notas	L
00004161		70

Bolsa no incluida



cm ↙ 48 ↘ 74 ↙ 95

Dust 4162 - 2x70 L
Carro para la recogida de residuos de metal barnizado en Rilsan, con ruedas de ø 80 mm y tapas

código	notas	L
00004162		2 x 70

Bolsas no incluidas



cm ↙ 48 ↘ 74 ↙ 95

Dust 4163 con pedal - 2x70 L

Carro para la recogida de residuos de metal barnizado en Rilsan, con ruedas de ø 80 mm, tapas y pedales

código	notas	L
00004163		2 x 70

Bolsas no incluidas



cm ↙ 48 ↘ 110 ↙ 95

Dust 4164 - 3x70 L

Carro para la recogida de residuos de metal barnizado en Rilsan, con ruedas de ø 80 mm y tapas

código	notas	L
00004164		3 x 70

Bolsas no incluidas



cm ↙ 48 ↘ 110 ↙ 95

Dust 4165 con pedal - 3x70 L

Carro para la recogida de residuos de metal barnizado en Rilsan, con ruedas de ø 80 mm, tapas y pedales

código	notas	L
00004165		3 x 70

Bolsas no incluidas



cm ↙ 48 ↘ 146 ↙ 95

Dust 4166 - 4x70 L

Carro para la recogida de residuos de metal barnizado en Rilsan, con ruedas de ø 80 mm y tapas

código	notas	L
00004166		4 x 70

Bolsas no incluidas



cm ↙ 48 ↘ 146 ↙ 95

Dust 4167 con pedal - 4x70 L

Carro para la recogida de residuos de metal barnizado en Rilsan, con ruedas de ø 80 mm, tapas y pedales

código	notas	L
00004167		4 x 70

Bolsas no incluidas



Dust Recycling - Componentes y accesorios



Bolsa plastificada 70 L con cremallera

Bolsa plastificada 70 L con cremallera y cordón

código	notas	C
00003681		■
00003680		■
00003682		■
00003683		■
00003680J		■
00003659		■



Saco tela 70 L

Bolsa de tela poliéster 70 L con lazos

código	notas	C
00003633		■
00003631		■
00003632		■
00003630		■

Carros Dust



Dust 120 L redondo fijo

Carro con soporte de bolsa redondo fijo, barnizado

cm ↘ 62 ↘ 60 ↘ 102

código	notas	L
00004031		120

Bolsa no incluida



Dust 120 L redondo plegable

Carro con soporte de bolsa redondo plegable, cromado

cm ↘ 62 ↘ 60 ↘ 102

código	notas	L
00004021		120

Bolsa no incluida



Dust 120 L con pedal

Carro con soporte de bolsa redondo con pedal y tapa, cromado

cm ↘ 62 ↘ 60 ↘ 102

código	notas	L
00004020		120

Bolsa no incluida



cm ↘ 62 ↘ 60 ↘ 103

Dust 120 L cuadrado fijo
Carro con soporte de bolsa cuadrado fijo, cromado

código	notas	L
00004010		120

Bolsa no incluida



cm ↘ 62 ↘ 60 ↘ 103

Dust 120 L cuadrado, plegable
Carro con soporte de bolsa cuadrado plegable, cromado

código	notas	L
00004011		120

Bolsa no incluida



cm ↘ 66 ↘ 60 ↘ 104

Dust 2x120 L
Carro con soporte de bolsa cuadrado cromado con empuñadura

código	notas	L
00004070	Dimensiones aperturas 40 x 24 cm	2 x 120

Bolsa no incluida

Happy



cm ↘ 55 ↘ 50 ↘ 95

Happy con dispensador papel 120 L
Carro barnizado con dispensador papel

código	notas	L
00004230		120

Bolsa no incluida



Carro para la recogida de residuos

Carro completo para cada operación

CARACTERÍSTICAS



- **MANEJABLE:** incluye una asa plastificada y dos ruedas Ø 260 mm que mejoran el transporte
- **PRÁCTICO:** incluye 4 ubicaciones para colocar los mangos y una cesta utilizable para el transporte de las herramientas
- **CON ACCESORIOS:** posibilidad de personalizar el carro con soporte de bolsa y la tercera rueda
- **SÓLIDO:** excelente resistencia a la intemperie y a los rayos UV gracias a la especial galvanización

Carro para exterior para la recogida de residuos



NEW

cm ↘ 77 ↘ 68 ↘ 114

Carro para la recogida de residuos

Carro de metal para la recogida de residuos con ruedas de Ø 260 mm

código	notas	C
00004080	metal galvanizado	■
00004085	metal pintado	■



NEW

cm ↘ 77 ↘ 68 ↘ 114

Carro para la recogida de residuos con soporte de bolsa

Carro de metal para la recogida de residuos con soporte de bolsa 120 L y ruedas de Ø 260 mm

código	notas	C	L
00004090	metal galvanizado	■	120
00004095	metal pintado	■	120



cm ↘ 58 ↘ 58 ↘ 102

Dust 120 L para exteriores

Carro con soporte de bolsa redondo con tapa, cromado para exteriores

código	notas	L
00004100		120

Bolsa no incluida

Soporte de bolsa para exteriores



cm ↗ 48 ↘ 36 ↘ 100

Basket 110 L

Soporte de bolsa para exteriores de metal con banda elástica sujeta bolsa y tornillos para el anclaje

código	notas	C	L
00004270		■	110



Tapa Basket

Tapa de metal barnizado

código	notas	C
00004275		■

Carros Dust - Componentes y accesorios



Bolsa plastificada 120 L con cremallera

Bolsa plastificada 120 L con cremallera y cordón

código	notas	C
00003629		■
00003628		■
00003623		■
00003624E		■

⚠ No compatible con Dust cod. 00004010 - 00004011



Bolsa plastificada 120 L

Bolsa plastificada 120 L con cordón

código	notas	C
00003648		■
00003646		■
00003647		■
00003645		■
00003649		■
00003650		■

⚠ No compatible con Dust cod. 00004010 - 00004011



Porta-rollos

Soportes porta-rollos



Break cerrado

Dispensador para rollo industrial de suelo en plástico, con tapa transparente y ruedas

código	notas	cm	C
00004207		↕ 51,5 ↗ 47 ↘ 91	<input checked="" type="checkbox"/>

Dimensiones máximas rollo: ø 280, h 260 mm



Break

Dispensador para rollo industrial de suelo, en plástico con ruedas

código	notas	cm	C
00004205		↕ 51,5 ↗ 47 ↘ 91	<input type="checkbox"/>

Dimensiones máximas rollo: ø 420, h 420 mm



Break carenado

Dispensador para rollo industrial de pared, en plástico y con tapa transparente

código	notas	cm	C
00004208		↕ 32 ↗ 36 ↘ 32	<input checked="" type="checkbox"/>

Dimensiones máximas rollo: ø 280, h 260 mm



Break de mesa

Dispensador para rollo industrial de mesa, en plástico

código	notas	cm	C
00004200		↕ 30,5 ↗ 44 ↘ 25	<input type="checkbox"/>

Dimensiones máximas rollo: ø 350, h 340 mm



Break sin portasaco

Dispensador para rollo industrial de suelo en metal barnizado

código	notas	cm	C
00004218	con ruedas	↕ 62 ↗ 49 ↘ 103	<input type="checkbox"/>
00004216	sin ruedas	↕ 62 ↗ 49 ↘ 104	<input type="checkbox"/>

Dimensiones máximas rollo: ø 350, h 360 mm



Break sin portasaco

Dispensador para rollo industrial de suelo en metal barnizado

código	notas	cm	C
00004218	con ruedas	↕ 62 ↗ 49 ↘ 103	<input type="checkbox"/>
00004216	sin ruedas	↕ 62 ↗ 49 ↘ 104	<input type="checkbox"/>

Dimensiones máximas rollo: ø 350, h 360 mm



Break de pared

Dispenser porta-rollo industrial de pared, en metal barnizado, con tornillos para la fijación

código	notas	cm	C
00004210		↕ 22 ↗ 40 ↘ 35,5	<input type="checkbox"/>

Dimensiones máximas rollo: ø 320, h 290 mm

Línea baño

Aura

Secamanos de aire, dispensadores y contenedores



CARACTERÍSTICAS

Aura es la línea que incluye diferentes elementos para hacer confortable el uso del baño.

- **DISEÑO UNICO:** caracterizado con un diseño sobrio que lo hace perfectamente en armonía en cualquier entorno en el que se utiliza
- **DIFERENTES COMBINACIONES:** amplia variedad de combinaciones para satisfacer todos los deseos de estilo y requisitos de espacio
- **MÁXIMA HIGIENE:** superficies lisas y redondeadas, fácil de limpiar
- **DISEÑO ERGONÓMICO:** producto para ser utilizado con la mayor naturalidad, facilitando su uso y mantenimiento
- **SELECCIÓN DE MATERIALES:** elaborados exclusivamente con materias primas de la más alta calidad y larga duración

Trail line



Dispensador toallitas secamanos Trail line
Dispensador toallitas secamanos en C o Z de acero inoxidable

código	notas	cm	C
AU1MS010A0		↙ 26,1 ↘ 13,3 ↙ 34,3	■

Toallitas: 600 ud.



Dispensador rollo secamanos Trail line
Dispensador rollo secamanos de acero inoxidable

código	notas	cm	C
AU1MR300A0		↙ 15 ↘ 14 ↙ 28	■

Dimensiones máximas rollo: ø 130 mm



Dispensador maxi rollo secamanos Trail line
Dispensador maxi rollo secamanos de acero inoxidable

código	notas	cm	C
AU1MR100A0		↙ 24 ↘ 23 ↙ 34	■

Dimensiones máximas rollo: ø 205 mm



Dispensador papel higiénico Trail line

Dispensador papel higiénico de acero inoxidable

código	notas	cm	C
AU1CR020A0		↘27 ↘12,8	■

Dimensiones máximas rollo: ø 220 mm, l 300 m, compatible: ø 45/55/76 mm (con adaptador AU9C0004P0)



Dispensador 2 rollos papel higiénico Trail line

Dispensador 2 rollos papel higiénico de acero inoxidable

código	notas	cm	C
AU1CR500A0		↘15 ↘14 ↘28	■

Dimensiones máximas rollo: ø 120 mm



Dispensador papel higiénico interplegado Trail Line

Dispensador papel higiénico interplegado en Z, de acero inoxidable

código	notas	cm	C
AU1CS010A0		↘15 ↘14 ↘28	■

Toallitas: 400 ud. / 1 rollo



Dispensador de jabón Trail line

Dispensador de jabón BULK de acero inoxidable

código	notas	cm	C	L
AU3GP020A0		↘12,7 ↘11 ↘27,1	■	0.850



Secamanos de aire Trail line automáticos compactos

Secamanos de aire automáticos, de acero inoxidable, clase I

código	notas	cm	C
AU5MA100A0		↘23 ↘14 ↘31	■

Potencia: 2000 W - Ruido: 58 dB (a 2 m)



Secamanos de aire Trail line automáticos

Secamanos de aire automáticos, de acero inoxidable, clase II

código	notas	cm	C
AU5MA010A0		↘28 ↘22 ↘21	■

Potencia: 2000 W - Ruido: 77,5 dB (+2,6)



Secamanos de aire Trail line con botón

Secamanos de aire automáticos, de acero inoxidable, clase II

código	notas	cm	C
AU5MP010A0		↘28 ↘22 ↘21	■

Potencia: 2000 W - Ruido: 77,5 dB (+2,6)

3 NUEVAS LINEAS



Fresh



Deluxe



Shine

PERSONALIZACIÓN
PLACA

Promueve tu empresa personalizando con su logotipo la pieza aplicable a las líneas de productos Fresh y Deluxe

Artículos de plástico niquelado

DROP & GO

Shine line



NEW

Dispensador de toallitas secamanos Shine line

Dispensador de toallitas secamanos en C o Z de plástico niquelado

código	notas	cm	C
AU1MS020P9	↘ 27 ↗ 13,5 ↘ 35		■

Toallitas: 600 ud.



NEW

Dispensador papel higiénico Shine line Small

Dispensador papel higiénico, de plástico niquelado

código	notas	cm	C
AU1CR010P9	↘ 27,5 ↗ 13,5 ↘ 27,8		■

Dimensiones máximas rollo: ø 220 mm, l 300 m, compatible: ø 45/55/76 mm (con adaptador AU9C0004P0)



NEW

Dispensador papel higiénico Shine line Extra

Dispensador papel higiénico, de plástico niquelado

código	notas	cm	C
AU1CR030P9	↘ 35,2 ↗ 13,5 ↘ 35,3		■

Dimensiones máximas rollo: ø 310 mm, l 500 m, compatible: ø 45/55/76 mm (con adaptador AU9C0004P0)



NEW

Dispensador de toallitas secamanos Shine line automático

Dispensador de toallitas secamanos, de plástico niquelado, con corte automático

código	notas	cm	C
AU1MR900P9	↘ 28,5 ↘ 23,5 ↘ 36		■

Dimensiones máximas rollo: ø 210 mm



NEW

Dispensador de jabón Shine line Control

Dispensador de jabón BULK de plástico niquelado con depósito transparente

código	notas	cm	C	L
AU3GP200P9	↘ 13 ↘ 10 ↘ 23,5		■	0,9

Deluxe line



NEW

Dispensador toallitas secamanos Deluxe line

Dispensador toallitas secamanos en C o Z de plástico ABS

código	notas	cm	C
AU1MS020P7	↘ 27,5 ↘ 13 ↘ 36,5		■

Toallitas: 600 ud.



NEW

Dispensador maxi rollo secamanos Deluxe line

Dispensador maxi rollo secamanos de plástico ABS

código	notas	cm	C
AU1MR010P7	↘ 23 ↘ 23 ↘ 33,4		■

Dimensiones máximas rollo: ø 205 mm



NEW

Dispensador papel higiénico Deluxe line Small

Dispensador papel higiénico de plástico ABS

código	notas	cm	C
AU1CR010P7	↘ 27,5 ↘ 28 ↘ 12		■

Dimensiones máximas rollo: ø 220 mm, l 300 m, compatible: ø 45/55/76 mm (con adaptador AU9C0004P0)



NEW

Dispensador papel higiénico Deluxe line Extra

Dispensador papel higiénico de plástico ABS

código	notas	cm	C
AU1CR030P7	↘ 33,3 ↘ 12,5 ↘ 34		■

Dimensiones máximas rollo: ø 260 mm, l 400 m, compatible: ø 45/55/76 mm (con adaptador AU9C0004P0)



NEW

Dispensador toallitas secamanos Deluxe line automático

Dispensador toallitas secamanos, de plástico ABS, con corte automático

código	notas	cm	C
AU1MR900P7	↘ 28,5 ↘ 23,5 ↘ 36		■

Dimensiones máximas rollo: ø 210 mm



NEW

Dispensador de jabón Deluxe line

Dispensador de jabón BULK de plástico ABS

código	notas	cm	C	L
AU3GP100P7	↘ 11,9 ↘ 8,9 ↘ 23,6		■	1



NEW

Dispensador de jabón Deluxe line Control

Dispensador de jabón BULK de plástico ABS con depósito transparente

código	notas	cm	C	L
AU3GP200P7		↓ 13 ↓ 10 ↓ 23,5	■	0,9



NEW

Secapelos Deluxe line con botón

Secapelos portátil con botón y bolsa, clase II

código	notas	cm	C
AU5HP310P7		↓ 20,5 ↓ 10 ↓ 22	■

Potencia: 1800 W - Ruido: 63 dB

Fresh line



NEW

Dispensador papel higiénico Fresh line Small

Dispensador papel higiénico de plástico ABS

código	notas	cm	C
AU1CR010P0		↓ 27,5 ↓ 28 ↓ 12	□

Dimensiones máximas rollo: ø 220 mm, l 300 m, compatible: ø 45/55/76 mm (con adaptador AU9C0004P0)



NEW

Dispensador papel higiénico Fresh line Extra

Dispensador papel higiénico de plástico ABS

código	notas	cm	C
AU1CR030P0		↓ 33,3 ↓ 12,5 ↓ 34	□

Dimensiones máximas rollo: ø 260 mm, l 400 m, compatible: ø 45/55/76 mm (con adaptador AU9C0004P0)



NEW

Dispensador toallitas secamanos Fresh line

Dispensador toallitas secamanos en C o Z de plástico ABS

código	notas	cm	C
AU1MS020P0		↓ 27,5 ↓ 13 ↓ 36,5	□

Toallitas: 600 ud.



NEW

Dispensador maxi rollo secamanos Fresh line

Dispensador maxi rollo secamanos de plástico ABS

código	notas	cm	C
AU1MR010P0		↓ 23 ↓ 23 ↓ 33,4	□

Dimensiones máximas rollo: ø 205 mm



NEW

Dispensador toallitas secamanos Fresh line automático

Dispensador toallitas secamanos, de plástico ABS, con corte automático

código	notas	cm	C
AU1MR900P0		↓ 28,5 ↓ 23,5 ↓ 36	□

Dimensiones máximas rollo: ø 210 mm



NEW

Dispensador de jabón Fresh line

Dispensador de jabón BULK de plástico ABS

código	notas	cm	C	L
AU3GP100P0		↓ 11,9 ↓ 8,9 ↓ 23,6	□	1



Snow line



Dispensador toallitas secamanos Snow line
Dispensador toallitas secamanos en Z o rollo, de plástico ABS

código	notas	cm	C
AU1MD010PO		↘ 25 ↘ 18 ↘ 26	<input type="checkbox"/>

Toallitas: 400 ud. / 1 rollo



Dispensador rollo secamanos Snow line
Dispensador rollo secamanos de plástico ABS

código	notas	cm	C
AU1MR300PO		↘ 14,1 ↘ 13,9 ↘ 28,7	<input type="checkbox"/>

Dimensiones máximas rollo: ø 130 mm



Dispensador 2 rollos papel higiénico Snow line
Dispensador 2 rollos papel higiénico de plástico ABS

código	notas	cm	C
AU1CR500PO		↘ 14,1 ↘ 13,8 ↘ 28,7	<input type="checkbox"/>

Dimensiones máximas rollo: ø 120 mm



Dispensador papel higiénico Snow line
Dispensador de papel higiénico interplegado en Z, de plástico ABS

código	notas	cm	C
AU1CS010PO		↘ 14,1 ↘ 13,8 ↘ 28,7	<input type="checkbox"/>

Toallitas: 400 ud. / 1 rollo



Dispensador de jabón Snow line
Dispensador de jabón espumado de plástico ABS

código	notas	cm	C	L
AU3SP100PO		↘ 12,5 ↘ 10,7 ↘ 23,5	<input type="checkbox"/>	0,8



Secapelos Snow line con botón
Secapelos de pared con botón, de ABS, clase II

código	notas	cm	C
AU5HP300PO		↘ 22 ↘ 11,5 ↘ 18,5	<input type="checkbox"/>

Soporte: 13x13x14,5 cm, pistola: 17x7x18 cm - Potencia: 1200 W - Ruido: 55 dB

Jolly line



Dispensador de jabón Jolly line Control
Dispensador de jabón BULK de plástico ABS con depósito transparente

código	notas	cm	C	L
AU3GP200PO		↘ 13 ↘ 9,5 ↘ 23,3	<input checked="" type="checkbox"/>	1



Secamanos de aire Classic line con botón
Secamanos de aire automáticos, de acero lacado, clase II

código	notas	cm	C
AU5MP010V0		↘ 28 ↘ 22 ↘ 21	<input type="checkbox"/>

Potencia: 2000 W - Ruido: 77,5 dB (+2,6)

Classic line



NEW

Secamanos de aire Classic line automático
Secamanos de aire automáticos, de acero lacado, clase II

código	notas	cm	C
AU5MA010V0		↘ 28 ↘ 22 ↘ 21	<input type="checkbox"/>

Potencia: 2000 W - Ruido: 77,5 dB (+2,6)



Secamanos de aire Classic line automáticos compactos

Secamanos de aire automáticos, de ABS, clase II

código	notas	cm	C
AU5MA100PO		↘ 23 ↘ 14 ↘ 31	<input type="checkbox"/>

Potencia: 2000 W - Ruido: 58 dB (a 2 m)



NEW

Secamanos de aire a alta presión Classic line Ergonomic

Secamanos de aire a alta presión automático con inserción ergonómica de las manos

código	notas	cm	C
AU5MA500PO		↘ 32 ↘ 18 ↘ 54	<input type="checkbox"/>

Potencia: 1550 W - Ruido: 65,5 dB (a 2 m)



NEW

Secamanos de aire a alta presión Classic line

Secamanos de aire a alta presión automático

código	notas	cm	C
AU5MA200PO		↘ 26,5 ↘ 17 ↘ 33	<input type="checkbox"/>

Potencia: 1400 W - Ruido: 75 dB (a 2 m)

Accesorios para baños



Dispensador de bolsas higiénicas Snow Line

Dispensador de bolsas higiénicas de plástico ABS

código	notas	C
AU1AW200PO	Dimensiones: 15,3x6x13,5 cm	<input type="checkbox"/>

Capacidad: 100 bolsas de plástico, 25 bolsas de polietileno



Bolsas higiénicas

Bolsas higiénicas de polietileno alta densidad, 1200 ud.

código	notas	C
AU9PAC1000	48 paq. de 25 ud. - Dimensiones: 12,50x2x9 cm	<input type="checkbox"/>



Dispensador para protector del WC Snow Line

Dispensador para protector del WC

código	notas	C
AU1AW210PO	Dimensiones: 42x4x31 cm	<input type="checkbox"/>

Capacidad: 125 pz de papel



Escobillero WC Trail line

Escobillero para WC de acero inoxidable

código	notas	C
AU1AW220AO	Dimensiones: 9x38 cm	<input checked="" type="checkbox"/>



Adaptador para rollo

Adaptador para regular el diámetro del rollo de \varnothing 45 a 75 mm

código	notas	C
AU9C0004PO		<input checked="" type="checkbox"/>



Elle 10 L

Contenedor con tapa y pedal



CARACTERÍSTICAS



- Desde hoy Elle está disponible con una nueva capacidad de 10L, con posibilidad de colocarla en el suelo o en pared, perfecta para espacios reducidos
- Elle es un contenedor con un diseño innovador, ideal para satisfacer necesidades específicas
- Se presenta en embalaje individual ya montada

Contenedores para baño



NEW



Elle 10 L

Contenedor higiénico de 10 L con tapa con apertura oscilante, pedal, tensores para la bolsa y porta-desodorante

código	notas	cm	C	L
00005483		↓ 18 ↓ 35 ↓ 45	<input type="checkbox"/>	10

Accesorio: pastillas Sanydeol bactericidas clorativa con acción desinfectante y desodorante ref. 00005680

Elle 17 L

Contenedor higiénico de 17 L con tapa con apertura oscilante, pedal, tensores para la bolsa y porta-desodorante

código	notas	cm	C	L
00005480		↓ 41 ↓ 18 ↓ 54	<input type="checkbox"/>	17
00005481		↓ 41 ↓ 18 ↓ 54	<input type="checkbox"/>	17

Uso recomendado de la bolsas estándar para residuos 50x60 cm - Accesorio: pastillas Sanydeol ref. 00005680

Elle 23 L

Contenedor higiénico de 23 L con tapa con apertura oscilante, pedal, tensores para la bolsa y porta-desodorante

código	notas	cm	C	L
00005490		↓ 42 ↓ 20 ↓ 67	<input type="checkbox"/>	23

Uso recomendado de la bolsas estándar para residuos 55x65 cm - Accesorio: pastillas Sanydeol ref. 00005680



Elle XXL 23 L

Contenedor higiénico de 23 L con tapa con apertura oscilante, pedal, tensores para la bolsa y porta-desodorante

código	notas	cm	C	L
00005492		↙ 42 ↘ 20 ↙ 67	<input type="checkbox"/>	23

Uso recomendado de la bolsas estándar para residuos 55x65 cm - Accesorio: pastillas Sanydeol ref. 00005680 - Ideal para la recogida de pañales o otra basura voluminosa



Elle 25 L

Contenedor higiénico de 25 L con tapa con apertura oscilante y pedal

código	notas	cm	C	L
00005460		↙ 32 ↘ 34 ↙ 54	<input type="checkbox"/>	25

Uso recomendado de la bolsas estándar para residuos 50x60 cm - Accesorio: pastillas Sanydeol ref. 00005680



Soporte para Elle y Derby 17 L

Soporte de pared en Rilsan para contenedores Elle 17 L y Derby 17 L, completo de tornillos

código	notas	C
L360926		<input type="checkbox"/>



Dot

Contenedores de acero cromado con apertura tapa con pedal y cubo interno de plástico extraíble

código	notas	cm	C	L
00005836		↙ 17 ↘ 26,5	<input type="checkbox"/>	3
00005835		↙ 20,5 ↘ 29,5	<input type="checkbox"/>	5
00005830		↙ 25 ↘ 40	<input type="checkbox"/>	12

PICK & GO



Carro de servicio H-Cube	252
H-Cube Hotel	252
Carros MagicArt	260
MagicArt	260
MagicArt - Componentes y accesorios	267
Carros Magic Hotel	272
Magic Hotel	272
Magic Hotel - Componentes y accesorios	276
Carros Green Hotel	280
Green Hotel serie 870	280
Green Hotel serie 900	281
Green Hotel serie 920	282
Green Hotel serie 940	283
Green Hotel - Componentes y accesorios	284
Green Hotel lavandería	286
Green Hotel porta equipaje	287
Carros Dust	288
Dust Lavandería	288
Dust Lavandería - Componentes y accesorios	291

H CUBE

Discreción a su servicio

holiday
Village



LUXURY
Hotel



small
Hotel



H CUBE

H-Cube RESPONDE A LAS NECESIDADES ESPECIFICAS DE LAS DIVERSAS COMPAÑÍAS HOTELERAS



PICK & GO

Carro de servicio H-Cube

H-Cube

Carro de servicio

CARACTERÍSTICAS



- **EFICIENTE:** permite hacer las operaciones de limpieza y montaje rápidamente y sin llamar la atención
- **ORGANIZADO:** incluye separadores móviles para organizar los espacios, según las actividades a hacer, favoreciendo el orden y el transporte del material
- **DESMONTABLE:** la tela se puede quitar fácilmente y en algunos momentos, facilitando la limpieza y la higiene
- **AMPLIO:** equipado con múltiples compartimentos y contenedores de diferentes tamaños que le permiten tener todo lo esencial a su alcance

CONSEJOS DE UTILIZACIÓN



H-Cube Hotel



NEW



NEW

H-Cube

Carro de servicio completo de bandeja extraíble y bolsillos multiuso, con gancho y banda de velcro para fijar herramientas y separadores móviles

H-Cube con ruedas axiales

Carro de servicio con ruedas axiales, completo de bandeja extraíble, bolsillos multiuso, gancho y banda de velcro para fijar herramientas y separadores móviles

código	notas	cm	C
OH003890		↙ 67 ↘ 43 ↙ 100	■

código	notas	cm	C
OHK03890		↙ 67 ↘ 47 ↙ 108	■

Recomendado para el servicio de 2 habitaciones - Con ruedas de 90 mm alta fluidez

Recomendado para el servicio de 2 habitaciones - Con ruedas axiales de alta fluidez



MAGIC^{art}

El arte de agradar



MAGIC^{Art}

EL ARTE DE AGRADAR MADE IN ITALY



MagicArt : la nueva línea de carros TTS, única por su elegancia, diversidad de estilos, variedad de funciones y una personalización al detalle, características inconfundibles del diseño italiano en el mundo.

Hecho completamente en polipropileno, MagicArt representa la evolución del concepto del carro para el sector hotelero.

Permite al cliente una total personalización de los componentes y a la imagen del carro. Gracias a importantes estudios de proyección y a la utilización de nuevas tecnologías, la personalización gráfica del carro no tiene límites.

MINI BAR SOLUCIONES



M000R02N10120



M300R02N30310



M050R02N10220

La línea MagicArt ofrece múltiples soluciones de mini bar especialmente diseñadas para facilitar el transporte y suministro de bebidas, vajilla, cubiertos y toallas en ambito hoteleros.

Las infinitas configuraciones disponibles satisfacen las necesidades específicas del sector, garantizando el máximo en términos de estética y funcionalidad.





100% PURO ESPACIO

ORGANIZACIÓN DE ESPACIOS DIFERENTES COMBINACIONES



MagicArt le permite aprovechar el espacio al 100%, personalizándolo de acuerdo con sus necesidades específicas: las diferentes soluciones ofrecidas le permiten tener un carro en orden, organizado y agradable de ver.

Los carros MagicArt están equipados con grandes estantes y cajones espaciosos, que se pueden repositionar en un instante según las necesidades y se pueden equipar con una bandeja práctica, ideal para transportar listas de verificación y bolígrafos.

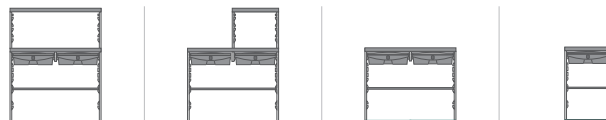

DEJE VOLAR SU IMAGINACIÓN PERSONALIZACIÓN



Con MagicArt tú puedes personalizar completamente tu carro. A petición se puede personalizar el carro con su logotipo o cualquier otra imagen a su gusto, consiguiendo integrar el carro como parte del entorno y agradable de ver.



MAGICart

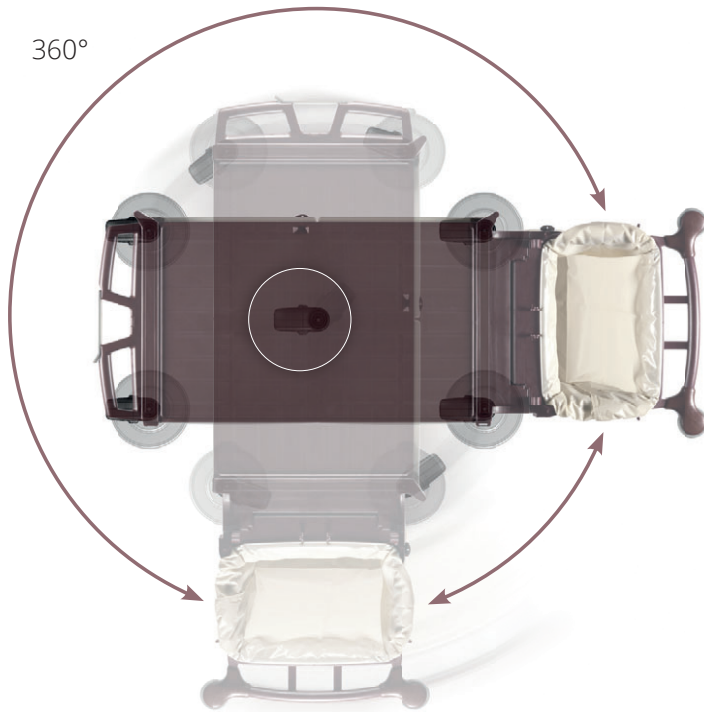

RUEDAS MAGICART ¡LIBERTAD DE MOVIMIENTO!

Bajo petición se añade la quinta rueda para facilitar la conducción del carro incluso a plena carga



2 RUEDAS AXIALES Ø 140 mm

Facilita la superación de obstáculos como las rendijas



RUEDAS NEUMATICAS Ø 200 mm

Recomendado para exteriores



RUEDAS Ø 125 mm

Rueda de goma de alta fluidez con dibujo 35 mm. Recomendado para alfombras altas

ULTRA HIGIÉNICO FÁCIL DE LIMPIAR



- Recogida de los residuos (C) separada de almacenaje (B)
- Junta para conectar el carro lavandería (A) con el carro hotelero (B)
- Superficies lisas y redondeadas para cumplir con altos estándares de higiene
- Fácil de limpiar gracias a los materiales plásticos de primera calidad y la ausencia de agujeros o cavidades
- Completamente inoxidable





DISEÑO INTELIGENTE

PUERTAS ERGONOMÍA Y SEGURIDAD



- Escondite para la llave
- Sistema de llave con bloqueo en ambos lado para máxima seguridad
- Empuñadura en posición ergonómica

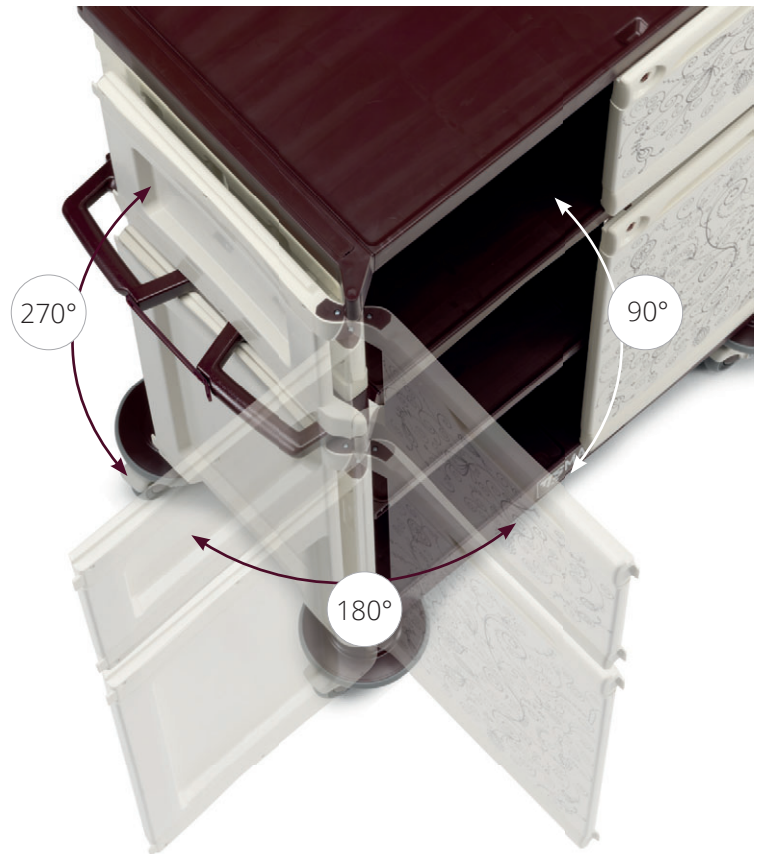

PORTASACO 120 L REDUCE EL ESPACIO



- Fácil de plegar
- Reduce al mínimo el volumen
- Higiénico, completamente libre de fisuras
- Completo con 2 ganchos fijos y 1 clip portamango móvil
- Sistema de bloqueo para la posición horizontal y vertical
- Con paragolpes y asa ergonómica



MAGIC^{Art}

CAJONES Y ESTANTES ERGONOMÍA Y ESPACIO



- Higiénicos, completamente inoxidable y reciclables
- Con ángulos redondos y superficie lisa para una práctica limpieza externa. Ausencia de fisuras en la parte inferior de los bordes
- Amplios cajones con y sin llave de 10 L y 22 L
- Robustos



- Sistema de bloqueo estante en ambos lado para máxima seguridad
- Asa de transporte ergonómico

CAJONES Y ESTANTES SOLUCIONES





MODULAR

ACCESORIOS NOVEDAD

La gama de carros MagicArt está en constante evolución.
Descubre las últimas novedades:



KIT SOPORTE PARA TABLET

Soporte para tablet con llave extraíble, incluye tornillos y barra de fijación en Rilsan



SET PARA ALBORNOCES

Set para albornoces con saco

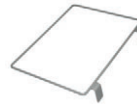

SOPORTE PARA ASPIRADOR

Soporte en Rilsan para aspirador



SOPORTE PARA ASPIRADOR VERTICAL

Soporte en Rilsan para aspirador vertical



BIO SYSTEM VELCRO 40 CM

Soporte BIO Basic con bastidor sistema velcro, depósito de 0,65 L



CONTENEDOR SPLIT 45 L

Contenedor apilable 45 L accesoriable con tapa y set de tarjetas recogida selectiva



VARIO 10 L

Contenedor 10 L con asa de metal

Carros MagicArt

MagicArt



cm ↘ 64 ↘ 64 ↘ 103,5

MagicArt 00

Carro hotelero con paredes decoradas, sin puertas

código	notas	C
M005R02N10000	ANTHEA	
M005T05N10000	KAPOK	

Recomendado para el servicio entre 4/5 habitaciones - Con ruedas de ø 125 mm alta fluidez



cm ↘ 64 ↘ 64 ↘ 103,5

MagicArt 00 Safety

Carro hotelero cerrado decorado con gráficas

código	notas	C
M000R02N10000	ANTHEA	
M000T05N10000	KAPOK	

Recomendado para el servicio entre 4/5 habitaciones - Con ruedas de ø 125 mm alta fluidez



cm ↘ 81 ↘ 64 ↘ 142,5

MagicArt 05

Carro hotelero con paredes decoradas, sin puertas

código	notas	C
M055R02N10000	ANTHEA	
M055T05N10000	KAPOK	

Recomendado para el servicio de 6/8 habitaciones - Con ruedas de ø 125 mm alta fluidez



cm ↘ 81 ↘ 64 ↘ 142,5

MagicArt 05 Safety

Carro hotelero cerrado decorado con gráficas

código	notas	C
M050R02N10000	ANTHEA	
M050T05N10000	KAPOK	

Recomendado para el servicio de 6/8 habitaciones - Con ruedas de ø 125 mm alta fluidez



cm ↘ 113 ↘ 64 ↘ 142,5

MagicArt 06

Carro hotelero con paredes decoradas, sin puertas

código	notas	C	L
M065R02N10000	ANTHEA		120
M065T05N10000	KAPOK		120

Recomendado para el servicio de 6/8 habitaciones - Con ruedas de ø 125 mm alta fluidez - Dimensiones con soporte de bolsa plegado: 75x64x150 cm - **Bolsa no incluida**



cm ↘ 113 ↘ 64 ↘ 142,5

MagicArt 06 Safety

Carro hotelero cerrado decorado con gráficas

código	notas	C	L
M060R02N10000	ANTHEA		120
M060T05N10000	KAPOK		120

Recomendado para el servicio de 6/8 habitaciones - Con ruedas de ø 125 mm alta fluidez - Dimensiones con soporte de bolsa plegado: 75x64x150 cm - **Bolsa no incluida**

Los carros MagicArt vienen de serie con las gráficas estándares TTS, en las variantes Anthea y Kapok

ANTHEA



KAPOK



Para las **variantes ruedas** consultar las tablas al final del catálogo.



cm ↘ 159 ↘ 64 ↘ 142,5

MagicArt 07

Carro hotelero con paredes decoradas, sin puertas

código	notas	C	L
M075R02N10000	ANTHEA		120+120
M075T05N10000	KAPOK		120+120

Recomendado para el servicio de 6/8 habitaciones - Con ruedas de ø 125 mm alta fluidez - Dimensiones con soportes de bolsa plegados: 75x64x150 cm - **Bolsas no incluidas**



cm ↘ 159 ↘ 64 ↘ 142,5

MagicArt 07 Safety

Carro hotelero cerrado decorado con gráficas

código	notas	C	L
M070R02N10000	ANTHEA		120+120
M070T05N10000	KAPOK		120+120

Recomendado para el servicio de 6/8 habitaciones - Con ruedas de ø 125 mm alta fluidez - Dimensiones con soporte de bolsa plegados: 75x64x150 cm - **Bolsas no incluidas**



cm ↘ 110 ↘ 64 ↘ 103,5

MagicArt 20

Carro hotelero con paredes decoradas, sin puertas

código	notas	C
M205R02N01000	ANTHEA	
M205T05N01000	KAPOK	

Recomendado para el servicio entre 8/10 habitaciones - Con ruedas de ø 125 mm alta fluidez



cm ↘ 110 ↘ 64 ↘ 103,5

MagicArt 20 Safety

Carro hotelero cerrado decorado con gráficas

código	notas	C
M200R02N01000	ANTHEA	
M200T05N01000	KAPOK	

Recomendado para el servicio entre 8/10 habitaciones - Con ruedas de ø 125 mm alta fluidez



cm ↘ 154 ↘ 64 ↘ 103,5

MagicArt 21

Carro hotelero con paredes decoradas, sin puertas

código	notas	C	L
M215R02N01000	ANTHEA		120
M215T05N01000	KAPOK		120

Recomendado para el servicio entre 8/10 habitaciones - Con ruedas de ø 125 mm alta fluidez - Dimensiones con soporte de bolsa plegado: 116x64x150 cm - **Bolsa no incluida**



cm ↘ 154 ↘ 64 ↘ 103,5

MagicArt 21 Safety

Carro hotelero cerrado decorado con gráficas

código	notas	C	L
M210R02N01000	ANTHEA		120
M210T05N01000	KAPOK		120

Recomendado para el servicio entre 8/10 habitaciones - Con ruedas de ø 125 mm alta fluidez - Dimensiones con soporte de bolsa plegado: 116x64x150 cm - **Bolsa no incluida**

Los carros MagicArt vienen de serie con las gráficas estándares TTS, en las variantes Anthea y Kapok

ANTHEA



KAPOK



Para las **variantes ruedas** consultar las tablas al final del catálogo.



cm ↙ 197 ↘ 64 ↙ 103,5

MagicArt 22

Carro hotelero con paredes decoradas, sin puertas

código	notas	C	L
M225R02N01000	ANTHEA		120+120
M225T05N01000	KAPOK		120+120

Recomendado para el servicio entre 8/10 habitaciones - Con ruedas de ø 125 mm alta fluidez - Dimensiones con soportes de bolsa plegados: 121x64x150 cm - **Bolsas no incluidas**



cm ↙ 197 ↘ 64 ↙ 103,5

MagicArt 22 Safety

Carro hotelero cerrado decorado con gráficas

código	notas	C	L
M220R02N01000	ANTHEA		120+120
M220T05N01000	KAPOK		120+120

Recomendado para el servicio entre 8/10 habitaciones - Con ruedas de ø 125 mm alta fluidez - Dimensiones con soportes de bolsa plegados: 121x64x150 cm - **Bolsas no incluidas**



cm ↙ 110 ↘ 64 ↙ 142,5

MagicArt 25

Carro hotelero con paredes decoradas, sin puertas

código	notas	C
M255R02N01000	ANTHEA	
M255T05N01000	KAPOK	

Recomendado para el servicio entre 10/12 habitaciones - Con ruedas de ø 125 mm alta fluidez



cm ↙ 110 ↘ 64 ↙ 142,5

MagicArt 25 Safety

Carro hotelero cerrado decorado con gráficas

código	notas	C
M250R02N01000	ANTHEA	
M250T05N01000	KAPOK	

Recomendado para el servicio entre 10/12 habitaciones - Con ruedas de ø 125 mm alta fluidez



cm ↙ 154 ↘ 64 ↙ 142,5

MagicArt 26

Carro hotelero con paredes decoradas, sin puertas

código	notas	C	L
M265R02N01000	ANTHEA		120
M265T05N01000	KAPOK		120

Recomendado para el servicio entre 10/12 habitaciones - Con ruedas de ø 125 mm alta fluidez - Dimensiones con soporte de bolsa plegado: 116x64x150 cm - **Bolsa no incluida**

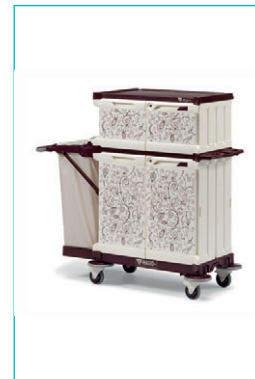

cm ↙ 154 ↘ 64 ↙ 142,5

MagicArt 26 Safety

Carro hotelero cerrado decorado con gráficas

código	notas	C	L
M260R02N01000	ANTHEA		120
M260T05N01000	KAPOK		120

Recomendado para el servicio entre 10/12 habitaciones - Con ruedas de ø 125 mm alta fluidez - Dimensiones con soporte de bolsa plegado: 116x64x150 cm - **Bolsa no incluida**

Los carros MagicArt vienen de serie con las gráficas estándares TTS, en las variantes Anthea y Kapok

ANTHEA



KAPOK



Para las **variantes ruedas** consultar las tablas al final del catálogo.



cm ↘ 154 ↘ 64 ↘ 142,5

MagicArt 26 Safety Plus

Carro hotelero cerrado decorado con gráficas, completo de repisa y dos cajones

código	notas	C	L
M262R02N01200	ANTHEA		120
M262T05N01200	KAPOK		120

Recomendado para el servicio entre 10/12 habitaciones - Con ruedas de ø 125 mm alta fluidez - Dimensiones con soporte de bolsa plegado: 116x64x150 cm - **Bolsa no incluida**



cm ↘ 113 ↘ 64 ↘ 181,5

MagicArt 061-A Safety Plus

Carro hotelero cerrado decorado con gráficas

código	notas	C	L
M061R02N1010A	ANTHEA		120
M061T05N1010A	KAPOK		120

Recomendado para el servicio entre 8/10 habitaciones - Con ruedas de ø 125 mm alta fluidez - Dimensiones con soporte de bolsa plegado: 95x64x181,50 cm - **Bolsa no incluida**



cm ↘ 197 ↘ 64 ↘ 142,5

MagicArt 27

Carro hotelero con paredes decoradas, sin puertas

código	notas	C	L
M275R02N01000	ANTHEA		120+120
M275T05N01000	KAPOK		120+120

Recomendado para el servicio entre 10/12 habitaciones - Con ruedas de ø 125 mm alta fluidez - Dimensiones con soportes de bolsa plegados: 121x64x150 cm - **Bolsas no incluidas**



cm ↘ 197 ↘ 64 ↘ 142,5

MagicArt 27 Safety

Carro hotelero cerrado decorado con gráficas

código	notas	C	L
M270R02N01000	ANTHEA		120+120
M270T05N01000	KAPOK		120+120

Recomendado para el servicio entre 10/12 habitaciones - Con ruedas de ø 125 mm alta fluidez - Dimensiones con soportes de bolsa plegados: 121x64x150 cm - **Bolsas no incluidas**



cm

MagicArt 27 Safety Plus

Carro hotelero cerrado decorado con gráficas, completo de repisa y dos cajones

código	notas	C	L
M272R02N01200	ANTHEA		120+120
M272T05N01200	KAPOK		120+120

Recomendado para el servicio entre 10/12 habitaciones - Con ruedas de ø 125 mm alta fluidez - Dimensiones con soportes de bolsa plegados: 121x64x150 cm - **Bolsas no incluidas**



cm ↘ 110 ↘ 64 ↘ 181,5

MagicArt 252-A Safety Plus

Carro hotelero cerrado decorado con gráficas

código	notas	C
M252R02N0120A	ANTHEA	
M252T05N0120A	KAPOK	

Recomendado para el servicio entre 15/18 habitaciones - Con ruedas de ø 125 mm alta fluidez



Los carros MagicArt vienen de serie con las gráficas estándares TTS, en las variantes Anthea y Kapok

ANTHEA



KAPOK



Para las **variantes ruedas** consultar las tablas al final del catálogo.



NEW

cm ↘ 149 ↘ 64 ↘ 142,5

MagicArt 75

Carro hotelero con paredes decoradas, sin puertas

código	notas	C
M755R02N11000	ANTHEA	
M755T05N11000	KAPOK	

Recomendado para el servicio entre 15/18 habitaciones - Con ruedas de ø 125 mm alta fluidez



NEW

cm ↘ 149 ↘ 64 ↘ 142,5

MagicArt 80

Carro hotelero con paredes decoradas, sin puertas

código	notas	C
M805R02N11000	ANTHEA	
M805T05N11000	KAPOK	

Recomendado para el servicio entre 15/18 habitaciones - Con ruedas de ø 125 mm alta fluidez



NEW

cm ↘ 110 ↘ 64 ↘ 142,5

MagicArt 60 Safety Plus

Carro hotelero cerrado decorado con gráficas

código	notas	C
M602R02N01200	ANTHEA	
M602T05N01200	KAPOK	

Recomendado para el servicio entre 8/10 habitaciones - Con ruedas de ø 125 mm alta fluidez



cm ↘ 175 ↘ 64 ↘ 142,5

MagicArt 262-X Safety Plus

Carro hotelero cerrado decorado con gráficas, completo de repisa y cajones, con porta aspirador

código	notas	C	L
M262R02N0120X	ANTHEA		120
M262T05N0120X	KAPOK		120

Recomendado para el servicio entre 10/12 habitaciones - Con ruedas de ø 125 mm alta fluidez - Dim. con soporte de bolsa plegado:

116x64x150 cm - **Bolsa y aspirador no incluidos**



cm ↘ 175 ↘ 64 ↘ 142,5

MagicArt 262-W Safety Plus

Carro hotelero cerrado decorado con gráficas, completo de repisa y cajones, con porta aspirador

código	notas	C	L
M262R02N0120W	ANTHEA		120
M262T05N0120W	KAPOK		120

Recomendado para el servicio entre 10/12 habitaciones - Con ruedas de ø 125 mm alta fluidez - Dim. con soporte de bolsa plegado:

116x64x150 cm - **Bolsa y aspirador no incluidos**



cm ↘ 143 ↘ 64 ↘ 142,5

MagicArt 252-P Safety Plus

Carro hotelero cerrado decorado con gráficas, completo de repisa y dos cajones, con cubo Hermetic, cubo rectangular y contenedores Split

código	notas	C
M252R02N0120P	ANTHEA	
M252T05N0120P	KAPOK	

Recomendado para el servicio entre 15/18 habitaciones - Con ruedas de ø 125 mm alta fluidez - **Aplicador BIO no incluido**

Los carros MagicArt vienen de serie con las gráficas estándares TTS, en las variantes Anthea y Kapok

ANTHEA



KAPOK



Para las **variantes ruedas** consultar las tablas al final del catálogo.



cm ↘ 175 ↘ 64 ↘ 142,5

MagicArt 262-Q Safety Plus

Carro hotelero cerrado decorado con gráficas, completo de repisa y dos cajones, con cubo Hermetic y contenedores Split

código	notas	C	L
M262R02N0120Q	ANTHEA		120
M262T05N0120Q	KAPOK		120

Recomendado para el servicio entre 10/12 habitaciones - Con ruedas de ø 125 mm alta fluidez - Dim. con soporte de bolsa plegado:

116x64x150 cm - **Bolsa y aplicador BIO no incluidos**



cm ↘ 174 ↘ 64 ↘ 142,5

MagicArt 262-R Safety Plus

Carro hotelero cerrado decorado con gráficas, completo de repisa y dos cajones, con cubo Hermetic y contenedores Vario

código	notas	C	L
M262R02N0120R	ANTHEA		120
M262T05N0120R	KAPOK		120

Recomendado para el servicio entre 10/12 habitaciones - Con ruedas de ø 125 mm alta fluidez - Dim. con soporte de bolsa plegado:

116x64x150 cm - **Bolsa y aplicador BIO no incluidos**



cm ↘ 150 ↘ 64 ↘ 142,5

MagicArt 141 Safety Plus

Carro hotelero cerrado decorado con gráficas, completo de repisa y cajón, con sistema fregado dos cubos y prensa

código	notas	C	L
M141R02N10100	ANTHEA		120
M141T05N10100	KAPOK		120

Recomendado para el servicio de 6/8 habitaciones - Con ruedas de ø 125 mm alta fluidez - Dimensiones con soporte de bolsa plegado:

116x64x150 cm - **Bolsa no incluida**



NEW

cm ↘ 142 ↘ 64 ↘ 142,5

MagicArt 23 Safety Plus

Carro hotelero cerrado decorado con gráficas, completo de cajones, con sistema fregado dos cubos y prensa

código	notas	C
M232R02N01200	ANTHEA	
M232T05N01200	KAPOK	

Recomendado para el servicio entre 10/12 habitaciones - Con ruedas de ø 125 mm alta fluidez



NEW

cm ↘ 187 ↘ 64 ↘ 142,5

MagicArt 262-S Safety Plus

Carro hotelero cerrado decorado con gráficas, completo de 2 cajones

código	notas	C	L
M262R02N0120S	ANTHEA		120
M262T05N0120S	KAPOK		120

Recomendado para el servicio entre 10/12 habitaciones - Con ruedas de ø 125 mm alta fluidez - Dimensiones con soporte de bolsa plegado: 121x64x150 cm - **Bolsa no incluida**



NEW

cm ↘ 206 ↘ 64 ↘ 142,5

MagicArt 252-Z Safety Plus

Carro hotelero cerrado decorado con gráficas

código	notas	C
M252R02N0120Z	ANTHEA	
M252T05N0120Z	KAPOK	

Recomendado para el servicio entre 10/12 habitaciones - Con ruedas de ø 125 mm alta fluidez

Los carros MagicArt vienen de serie con las gráficas estándares TTS, en las variantes Anthea y Kapok

ANTHEA



KAPOK



Para las **variantes ruedas** consultar las tablas al final del catálogo.



cm ↘ 58 ↗ 50 ↘ 98

MagicArt 00 Basic

Carro hotelero sin puertas

código	notas	C	L
M005R99C10000			
M005T99C10000			

Recomendado para el servicio entre 4/5 habitaciones - Con ruedas de 125 mm



cm ↘ 113 ↗ 50 ↘ 98

MagicArt 11 Basic

Carro hotelero sin puertas

código	notas	C	L
M115R99C10000			120
M115T99C10000			120

Recomendado para el servicio entre 4/5 habitaciones - Con ruedas de \varnothing 125 mm alta fluidez - Dimensiones con soporte de bolsa plegado: 110x50x150 cm - **Bolsa no incluida**



cm ↘ 113 ↗ 50 ↘ 141

MagicArt 16 Basic

Carro hotelero sin puertas

código	notas	C	L
M165R99C10000			120
M165T99C10000			120

Recomendado para el servicio de 6/8 habitaciones - Con ruedas de \varnothing 125 mm alta fluidez - Dimensiones con soporte de bolsa plegado: 110x50x150 cm - **Bolsa no incluida**



cm ↘ 159 ↗ 50 ↘ 141

MagicArt 17 Basic

Carro hotelero sin puertas

código	notas	C	L
M175R99C10000			120+120
M175T99C10000			120+120

Recomendado para el servicio de 6/8 habitaciones - Con ruedas de 125 mm - Dimensiones con soportes de bolsa plegados: 112x50x150 cm - **Bolsas no incluidas**



cm ↘ 154 ↗ 50 ↘ 141

MagicArt 26 Basic

Carro hotelero sin puertas

código	notas	C	L
M265R99C01000			120
M265T99C01000			120

Recomendado para el servicio entre 10/12 habitaciones - Con ruedas de 125 mm - Dimensiones con soporte de bolsa plegado: 116x50x150 cm - **Bolsa no incluida**



cm ↘ 197 ↗ 50 ↘ 141

MagicArt 27 Basic

Carro hotelero sin puertas

código	notas	C	L
M275R99C01000			120+120
M275T99C01000			120+120

Recomendado para el servicio entre 10/12 habitaciones - Con ruedas de 125 mm - Dimensiones con soportes de bolsa plegados: 121x50x150 cm - **Bolsas no incluidas**

Los carros MagicArt vienen de serie con las gráficas estándares TTS, en las variantes Anthea y Kapok

ANTHEA



KAPOK



Para las **variantes ruedas** consultar las tablas al final del catálogo.



MagicArt - Componentes y accesorios



Tapa soporte de bolsa 120 L con tabla porta notas

Tapa completa de tabla porta notas transparente para soporte de bolsa 120 L

código	notas	C
0070326		<input type="checkbox"/>



Bolsa plastificada 120 L MagicArt con cremallera

Bolsa plastificada 120 L con cremallera para carros MagicArt

código	notas	C
00003624		<input type="checkbox"/>
00003624W		<input type="checkbox"/>



Set para albornoces MagicArt

Set para albornoces con saco

código	notas	C
00003699		<input type="checkbox"/>
00003699W		<input type="checkbox"/>



Carro lavandería

Carro lavandería con saco plastificado y ruedas con paracolpe

código	notas	C
0H0Q3916N		<input type="checkbox"/>
0H0T3916N		<input type="checkbox"/>



Bandeja portafrascos con divisores móviles

Bandeja portafrascos con empuñadura ergonómica y 3 separadores extraíbles

código	notas	C
00005105		<input type="checkbox"/>
0E005105		<input type="checkbox"/>



Sujeta puerta universal con mango

Sujeta puerta universal con perfil en goma antimarca y mango ø 23 mm con sistema patentado de enganche/desenganche ergonómico

código	notas	C
00001060V		<input type="checkbox"/>



Sujeta puerta universal

Sujeta puerta universal con perfil en goma antimarca

código	notas	C
00001065V		<input type="checkbox"/>



Gancho portamango Scout

Gancho portamango universal de polipropileno y goma extensible, para mangos de ø 21 a 29 mm

código	notas	C
00003319V	1 ud.	<input type="checkbox"/>
00003319V10	1 paq. de 10 ud.	<input type="checkbox"/>

NEW



MAGIC HOTEL

APERTURA CENTRAL PRACTICIDAD DE USO



Los modelos Magic Hotel con dos unidades de almacenaje sont disponibles con apertura central de las puertas, lo que asegura máxima accesibilidad.



ULTRA HIGIÉNICO PRÁCTICO



- Los estantes de material plástico separan los módulos de fregado, almacenaje y recogida de residuos del carro
- Superficies lisas y redondeadas para cumplir con altos estándares de higiene
- Fácil de limpiar gracias a los materiales plásticos de primera calidad y la ausencia de agujeros o cavidades



100% PURO SPAZIO



ESTANTES DE PLÁSTICO SOLUCIONES



- Superficie lisa para una práctica limpieza externa
- Posibilidad de utilizar el estante individual para recuperar espacio en altura en el interior del carro



CAJONES DE PLÁSTICO SOLUCIONES



- Amplios cajones con y sin llave
- Capacidad: 10, 22 y 40 L
- Ausencia de fisuras en la parte inferior de los bordes
- Robustos
- Higiénicos: fácil de aplicar, quitar y limpiar
- Superficies lisas y redondeadas, fácil de limpiar



MAGIC HOTEL

MANGOS

SCOUT: gancho portamango universal



sc•ut



- Simplifica las herramientas de trabajo
- Contribuye a la seguridad
- Facilita las operaciones de limpieza
- Fácil de aplicar

PERSONALIZACIÓN DEJE VOLAR SU IMAGINACIÓN



A petición es posible personalizar el carro con su logotipo o cualquier otra imagen a su gusto.

IMPRESION EN VINILO ADHESIVO

Esta solución incluye la impresión en un vinilo adhesivo que se aplica a las puertas y paredes del carro; ideal para cantidades limitadas

IMPRESION INYECCIÓN

Esta solución incluye la impresión directamente en las puertas y paredes del carro durante la fase de producción; ideal para grandes cantidades





DISEÑO INTELIGENTE

RUEDAS MAGIC HOTEL OPCIONES



RUEDAS EN GOMA Ø 125 mm

Ruedas de goma alta fluidez con búsola



RUEDAS EN GOMA Ø 150 mm

Rueda de alta fluidez de goma compatible con paragolpe Ø 200 mm



RUEDAS EN GOMA Ø 200 mm

Rueda giratoria Ø 200 x 50 mm de goma con placa y tornillos



I-PAD SOLUCIONES



A | CAJÓN MAGIC HOTEL

- Bandeja de polipropileno, extraíble, para carros de la línea Magic
- Ideal para almacenar elementos de trabajo como tabletas, iPads, folletos, bolígrafos etc...

B | KIT SOPORTE PARA TABLET

- Soporte para tablet con llave extraíble, incluye tornillos
- Fijación regulable para ser compatible con todas las tablets de 7 a 10.1 pulgadas en un instante

Carros Magic Hotel

Magic Hotel



cm ↙ 135 ↘ ↙ 58 ↘ ↙ 107 ↘

Magic Hotel 800B
Carro hotelero versión Basic

código	notas	L
MH800B0T0V00		120+120

Recomendado para el servicio entre 4/5 habitaciones - Dimensiones con soportes de bolsa plegados: 72x58x151 cm

Bolsas no incluidas



cm ↙ 135 ↘ ↙ 60 ↘ ↙ 107 ↘

Magic Hotel 800S
Carro hotelero versión Safety

código	notas	L
MH800S0T0V00		120+120

Recomendado para el servicio entre 4/5 habitaciones - Dimensiones con soportes de bolsa plegados: 72x60x151 cm

Bolsas no incluidas



cm ↙ 97 ↘ ↙ 60 ↘ ↙ 110 ↘

Magic Hotel 810B
Carro hotelero versión Basic

código	notas	L
MH810B0T0V00		120

Recomendado para el servicio entre 4/5 habitaciones - Dimensiones con soporte de bolsa plegado: 71x60x151 cm

Bolsa no incluida



cm ↙ 97 ↘ ↙ 60 ↘ ↙ 110 ↘

Magic Hotel 810S
Carro hotelero versión Safety

código	notas	L
MH810S0T0V00		120

Recomendado para el servicio entre 4/5 habitaciones - Dimensiones con soporte de bolsa plegado: 71x60x151 cm

Bolsa no incluida



cm ↙ 137 ↘ ↙ 58 ↘ ↙ 107 ↘

Magic Hotel 830B
Carro hotelero versión Basic

código	notas	L
MH830B0T0V00		120

Recomendado para el servicio entre 4/5 habitaciones - Dimensiones con soporte de bolsa plegado: 97x58x151 cm

Bolsa no incluida



cm ↙ 137 ↘ ↙ 58 ↘ ↙ 107 ↘

Magic Hotel 830S
Carro hotelero versión Safety

código	notas	L
MH830S0T0V00		120

Recomendado para el servicio entre 4/5 habitaciones - Dimensiones con soporte de bolsa plegado: 97x58x151 cm

Bolsa no incluida



cm ↘ 142 ↘ 58 ↘ 107

Magic Hotel 840S

Carro hotelero versión Safety, con sistema de apertura central puertas

código	notas	L
MH840S0T0VV0		120

Recomendado para el servicio entre 8/10 habitaciones - Dimensiones con soporte de bolsa plegado: 97x58x151 cm

Bolsa no incluida

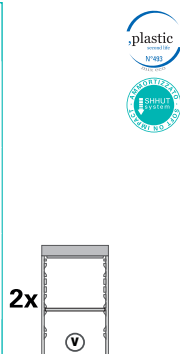

cm ↘ 147 ↘ 58 ↘ 107

Magic Hotel 840E

Carro hotelero versión Elegance, con sistema de apertura central puertas

código	notas	L
MH840E0T0VV0		150

Recomendado para el servicio entre 8/10 habitaciones

Bolsa no incluida - **Posibilidad de añadir set pedal**



cm ↘ 177 ↘ 58 ↘ 107

Magic Hotel 850S

Carro hotelero versión Safety, con sistema de apertura central puertas

código	notas	L
MH850S0T0VV0		120+120

Recomendado para el servicio entre 8/10 habitaciones - Dimensiones con soportes de bolsa plegados: 115x58x151 cm

Bolsas no incluidas



cm ↘ 207 ↘ 58 ↘ 107

Magic Hotel 860B

Carro hotelero versión Basic

código	notas	L
MH860B0T0VVV		120+120

Recomendado para el servicio entre 10/12 habitaciones - Dimensiones con soportes de bolsa plegados: 145x58x151 cm

Bolsas no incluidas



cm ↘ 181 ↘ 58 ↘ 107

Magic Hotel 870B

Carro hotelero versión Basic

código	notas	L
MH870B0T0VVV		120

Recomendado para el servicio entre 10/12 habitaciones - Dimensiones con soporte de bolsa plegado: 119x58x151 cm

Bolsas no incluidas



cm ↘ 142 ↘ 58 ↘ 107

Magic Hotel 880B

Carro hotelero versión Basic

código	notas	L
MH880B0T0V00		120

Recomendado para el servicio entre 8/10 habitaciones - Dimensiones con soporte de bolsa plegado: 97x58x151 cm

Bolsa no incluida



NEW

plastic
Nº 880

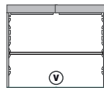

cm ↙ 142 ↘ 58 ↙ 107

Magic Hotel 880S

Carro hotelero versión Safety, con sistema de apertura central puertas

código	notas	L
MH880S0T0V00		120

Recomendado para el servicio entre 8/10 habitaciones - Dimensiones con soporte de bolsa plegado: 97x58x151 cm

Bolsa no incluida



plastic
Nº 880



cm ↙ 142 ↘ 58 ↙ 107

Magic Hotel 880B con cajones

Carro hotelero versión Basic

código	notas	L
MH880B0T0MMV4		120

Recomendado para el servicio entre 8/10 habitaciones - Dimensiones con soporte de bolsa plegado: 97x58x151 cm

Bolsa no incluida



plastic
Nº 880

SHUTTLE SYSTEM
Nº 880

cm ↙ 147 ↘ 58 ↙ 107

Magic Hotel 880P

Carro hotelero versión Professional

código	notas	L
MH880P0T0V00		150

Recomendado para el servicio entre 8/10 habitaciones

Bolsa no incluida - **Posibilidad de añadir set pedal**



NEW

plastic
Nº 880

SHUTTLE SYSTEM
Nº 880

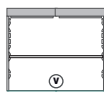

cm ↙ 147 ↘ 58 ↙ 107

Magic Hotel 880E

Carro hotelero versión Elegance, con sistema de apertura central puertas

código	notas	L
MH880E0T0V00		150

Recomendado para el servicio entre 8/10 habitaciones

Bolsa no incluida - **Posibilidad de añadir set pedal**



plastic
Nº 880



cm ↙ 153 ↘ 58 ↙ 107

Magic Hotel 885B

Carro hotelero versión Basic

código	notas	L
MH885B0T0V00		120

Recomendado para el servicio entre 8/10 habitaciones - Dimensiones con soporte de bolsa plegado: 122x58x151 cm

Bolsa no incluida



NEW

plastic
Nº 880

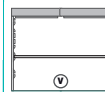

cm ↙ 153 ↘ 58 ↙ 107

Magic Hotel 885S

Carro hotelero versión Safety, con sistema de apertura central puertas

código	notas	L
MH885S0T0V00		120

Recomendado para el servicio entre 8/10 habitaciones - Dimensiones con soporte de bolsa plegado: 122x58x151 cm

Bolsa no incluida



cm ↘ 177 ↘ 58 ↘ 107

Magic Hotel 890B

Carro hotelero versión Basic

código	notas	L
MH890B0T0V00		120+120

Recomendado para el servicio entre 8/10 habitaciones - Dimensiones con soportes de bolsa plegados: 115x58x151 cm

Bolsas no incluidas

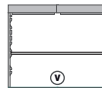

cm ↘ 177 ↘ 58 ↘ 107

Magic Hotel 890S

Carro hotelero versión Safety, con sistema de apertura central puertas

código	notas	L
MH890S0T0V00		120+120

Recomendado para el servicio entre 8/10 habitaciones - Dimensiones con soportes de bolsa plegados: 115x58x151 cm

Bolsas no incluidas



cm ↘ 177 ↘ 58 ↘ 107

Magic Hotel 890B con cajones

Carro hotelero versión Basic

código	notas	L
MH890B0T0MMV4		120+120

Recomendado para el servicio entre 8/10 habitaciones - Dimensiones con soportes de bolsa plegados: 115x58x151 cm

Bolsas no incluidas



cm ↘ 189 ↘ 58 ↘ 107

Magic Hotel 890P

Carro hotelero versión Professional

código	notas	L
MH890P0T0V00		150+150

Recomendado para el servicio entre 8/10 habitaciones

Bolsas no incluidas - **Posibilidad de añadir set pedal**

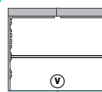

cm ↘ 189 ↘ 58 ↘ 107

Magic Hotel 890E

Carro hotelero versión Elegance, con sistema de apertura central puertas

código	notas	L
MH890E0T0V00		150+150

Recomendado para el servicio entre 8/10 habitaciones

Bolsas no incluidas - **Posibilidad de añadir set pedal**



cm ↘ 103 ↘ 56 ↘ 107

Magic Hotel 900B

Carro hotelero versión Basic

código	notas	L
MH900B0T0V00		

Recomendado para el servicio entre 8/10 habitaciones

Magic Hotel - Componentes y accesorios



NEW

plastic
N° 983

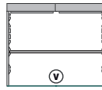

cm ↘ 103 ↙ 56 ↘ 107

Magic Hotel 900S

Carro hotelero versión Safety, con sistema de apertura central puertas

código	notas
MH900S0T0V00	

Recomendado para el servicio entre 8/10 habitaciones

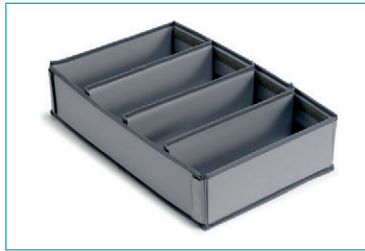

Separador Magic Hotel

Separador línea cortesía de PVC para bandeja central Magic Hotel

código	notas	C
00003687		■

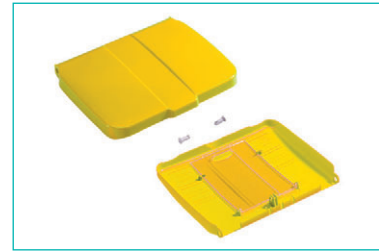

Tapa soporte de bolsa 120 L con tabla porta notas

Tapa completa de tabla porta notas transparente para soporte de bolsa 120 L

código	notas	C
S070328		■
S070327		■
S070325		■
S070325G		■
S070326		■



Bolsa plastificada 70 L con cremallera

Bolsa plastificada 70 L con cremallera y cordón

código	notas	C
00003681		■
00003680		■
00003682		■
00003683		■
00003680J		■
00003659		■



Bolsa plastificada 120 L

Bolsa plastificada 120 L con cordón

código	notas	C
00003648		■
00003646		■
00003647		■
00003645		■
00003649		■
00003650		■

⚠ No compatible con Dust cod. 00004010 - 00004011



Bolsa plastificada 120 L con cremallera

Bolsa plastificada 120 L con cremallera y cordón

código	notas	C
00003629		■
00003628		■
00003623		■
00003624E		■

⚠ No compatible con Dust cod. 00004010 - 00004011



Bolsa plástica 150 L

Bolsa plástica 150 L con cordón

código	notas	C
00003641R		
00003641B		
00003641G		
00003641E		

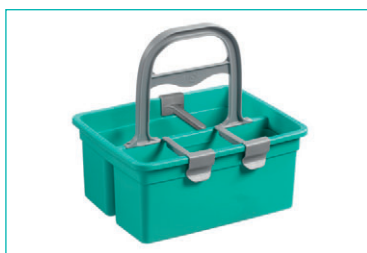

Bandeja portafrascos con divisores móviles

Bandeja portafrascos con empuñadura ergonómica y 3 separadores extraíbles

código	notas	C
00005105		
0E005105		



Clip portamangos para perfiles

Clip portamangos para perfiles, soporte de bolsa 150 L, bandejas laterales Magic, Smile y para Nickita

código	notas	C
S030112		
S530112		



NEW



Gancho portamango Scout

Gancho portamango universal de polipropileno y goma extensible, para mangos de \varnothing 21 a 29 mm

código	notas	C
00003319V	1 ud.	
00003319V10	1 paq. de 10 ud.	

GREEN HOTEL



La línea de carros Green Hotel es el fruto de la experiencia de TTS en el sector hotelero y de su atenta escucha de las necesidades de los operarios.

Los carros Green Hotel, gracias a su moderno diseño, contribuyen a reforzar su imagen, su servicio y su profesionalidad, porque son de gran capacidad, fáciles de llevar, compactos, modulares y con accesorios.



COMPACTOS SOLUCIONES



- Cobertura en tejido plastificado lavable, internamente con las placas en PVC



- Cierre central para Green Hotel Line serie 900 y 920



- Robusta base de plástico
- Estantes en materia sintético impermeable y fácilmente lavable
- Prácticos contenedores para la recogida selectiva



DISEÑO INTELIGENTE

ORGANIZACIÓN DE ESPACIOS REPISAS Y CAJONES



Cajones de plástico con llave para máxima seguridad



SOLUCIONES INFINITAS CAJONES DE PLÁSTICO



Green Hotel serie 870



Green Hotel serie 940



Green Hotel serie 900



Green Hotel serie 920

Carros Green Hotel

Green Hotel serie 870



NEW

cm ↙ 130 ↘ 55 ↙ 129
↘ 130 ↙ 55 ↘ 131,5

Green Hotel 870

Carro con montantes en Rilsan

código	notas	L
0H003870	ruedas de ø 125 mm	90
0H003870U	ruedas de ø 150 mm	90

Recomendado para el servicio entre 15/18 habitaciones



NEW

cm ↙ 130 ↘ 55 ↙ 129
↘ 130 ↙ 55 ↘ 131,5

Green Hotel 870 con 2 cajones

Carro con montantes en Rilsan

código	notas	L
0H0B3870	ruedas de ø 125 mm	90
0H0B3870U	ruedas de ø 150 mm	90

Recomendado para el servicio entre 15/18 habitaciones



NEW

cm ↙ 130 ↘ 55 ↙ 129
↘ 130 ↙ 55 ↘ 131,5

Green Hotel 871

Carro con montantes en Rilsan

código	notas	L
0H003871	ruedas de ø 125 mm	90
0H003871U	ruedas de ø 150 mm	90

Recomendado para el servicio entre 15/18 habitaciones



NEW

cm ↙ 155 ↘ 55 ↙ 129
↘ 155 ↙ 55 ↘ 131,5

Green Hotel 875

Carro con montantes en Rilsan

código	notas	L
0H003875	ruedas de ø 125 mm	90+90
0H003875U	ruedas de ø 150 mm	90+90

Recomendado para el servicio entre 15/18 habitaciones



NEW

cm ↙ 155 ↘ 55 ↙ 129
↘ 155 ↙ 55 ↘ 131,5

Green Hotel 875 con 2 cajones

Carro con montantes en Rilsan

código	notas	L
0H0B3875	ruedas de ø 125 mm	90+90
0H0B3875U	ruedas de ø 150 mm	90+90

Recomendado para el servicio entre 15/18 habitaciones



NEW

cm ↙ 155 ↘ 55 ↙ 129
↘ 155 ↙ 55 ↘ 131,5

Green Hotel 876

Carro con montantes en Rilsan

código	notas	L
0H003876	ruedas de ø 125 mm	90+90
0H003876U	ruedas de ø 150 mm	90+90

Recomendado para el servicio entre 15/18 habitaciones



Green Hotel serie 900



cm ↙ 117 ↘ 53 ↙ 128
↘ 117 ↙ 53 ↘ 130,5

Green Hotel 900

Carro con montantes de metal barnizado

código	notas	L
0H003900	ruedas de ø 125 mm	120
0H003900U	ruedas de ø 150 mm	120

Recomendado para el servicio entre 12/15 habitaciones

- **Bolsa no incluida**



cm ↙ 117 ↘ 53 ↙ 128
↘ 117 ↙ 53 ↘ 130,5

Green Hotel 901

Carro con montantes de metal barnizado

código	notas	L
0H003901	ruedas de ø 125 mm	120
0H003901U	ruedas de ø 150 mm	120

Recomendado para el servicio entre 12/15 habitaciones

- **Bolsa no incluida**



cm ↙ 117 ↘ 53 ↙ 128
↘ 117 ↙ 53 ↘ 130,5

Green Hotel 902

Carro con montantes de metal barnizado

código	notas	L
0H003902	ruedas de ø 125 mm	120
0H003902U	ruedas de ø 150 mm	120

Recomendado para el servicio entre 12/15 habitaciones

- **Bolsa no incluida**



cm ↙ 117 ↘ 53 ↙ 128
↘ 117 ↙ 53 ↘ 130,5

Green Hotel 903

Carro con montantes de metal barnizado

código	notas	L
0H003903	ruedas de ø 125 mm	120
0H003903U	ruedas de ø 150 mm	120

Recomendado para el servicio entre 12/15 habitaciones

- **Bolsa no incluida**



cm ↙ 117 ↘ 53 ↙ 128
↘ 117 ↙ 53 ↘ 130,5

Green Hotel 904

Carro con montantes de metal barnizado

código	notas	L
0H003904	ruedas de ø 125 mm	120
0H003904U	ruedas de ø 150 mm	120

Recomendado para el servicio entre 12/15 habitaciones

- **Bolsa no incluida**



cm ↙ 147 ↘ 53 ↙ 128
↘ 147 ↙ 53 ↘ 130,5

Green Hotel 905

Carro con montantes de metal barnizado

código	notas	L
0H003905	ruedas de ø 125 mm	120 + 120
0H003905U	ruedas de ø 150 mm	120 + 120

Recomendado para el servicio entre 12/15 habitaciones -

Bolsas no incluidas

Green Hotel serie 920



cm ↙ 127 ↘ 53 ↙ 128
↘ 127 ↘ 53 ↘ 130,5

Green Hotel 920

Carro con montantes de metal barnizado

código	notas	L
0H003920	ruedas de ø 125 mm	120
0H003920U	ruedas de ø 150 mm	120

Recomendado para el servicio entre 15/18 habitaciones

- **Bolsa no incluida**



cm ↙ 127 ↘ 53 ↙ 128
↘ 127 ↘ 53 ↘ 130,5

Green Hotel 920 con 2 cajones

Carro con montantes de metal barnizado

código	notas	L
0H033920	ruedas de ø 125 mm	120
0H033920U	ruedas de ø 150 mm	120

Recomendado para el servicio entre 15/18 habitaciones

- **Bolsa no incluida**



cm ↙ 127 ↘ 53 ↙ 128
↘ 127 ↘ 53 ↘ 130,5

Green Hotel 920 con 1 cajón

Carro con montantes de metal barnizado

código	notas	L
0H013920	ruedas de ø 125 mm	120
0H013920U	ruedas de ø 150 mm	120

Recomendado para el servicio entre 15/18 habitaciones

- **Bolsa no incluida**



cm ↙ 127 ↘ 53 ↙ 128
↘ 127 ↘ 53 ↘ 130,5

Green Hotel 921

Carro con montantes de metal barnizado

código	notas	L
0H003921	ruedas de ø 125 mm	120
0H003921U	ruedas de ø 150 mm	120

Recomendado para el servicio entre 15/18 habitaciones

- **Bolsa no incluida**



cm ↙ 127 ↘ 53 ↙ 128
↘ 127 ↘ 53 ↘ 130,5

Green Hotel 922

Carro con montantes de metal barnizado

código	notas	L
0H003922	ruedas de ø 125 mm	120
0H003922U	ruedas de ø 150 mm	120

Recomendado para el servicio entre 15/18 habitaciones

- **Bolsa no incluida**



cm ↙ 127 ↘ 53 ↙ 128
↘ 127 ↘ 53 ↘ 130,5

Green Hotel 923

Carro con montantes de metal barnizado

código	notas	L
0H003923	ruedas de ø 125 mm	120
0H003923U	ruedas de ø 150 mm	120

Recomendado para el servicio entre 15/18 habitaciones

- **Bolsa no incluida**



cm ↙ 127 ↘ 53 ↙ 128
↘ 127 ↙ 53 ↘ 130,5

Green Hotel 924

Carro con montantes de metal barnizado

código	notas	L
0H003924	ruedas de ø 125 mm	120
0H003924U	ruedas de ø 150 mm	120

Recomendado para el servicio entre 15/18 habitaciones

- **Bolsa no incluida**



cm ↙ 159 ↘ 53 ↙ 128
↘ 159 ↙ 53 ↘ 130,5

Green Hotel 925

Carro con montantes de metal barnizado

código	notas	L
0H003925	ruedas de ø 125 mm	120+120
0H003925U	ruedas de ø 150 mm	120+120

Recomendado para el servicio entre 15/18 habitaciones

- **Bolsas no incluidas**

Green Hotel serie 940



cm ↙ 107 ↘ 53 ↙ 128
↘ 107 ↙ 53 ↘ 130,5

Green Hotel 940

Carro con montantes de metal barnizado

código	notas	L
0H003940	ruedas de ø 125 mm	120
0H003940U	ruedas de ø 150 mm	120

Recomendado para el servicio entre 10/12 habitaciones

- **Bolsas no incluidas**



cm ↙ 107 ↘ 53 ↙ 128
↘ 107 ↙ 53 ↘ 130,5

Green Hotel 941

Carro con montantes de metal barnizado

código	notas	L
0H003941	ruedas de ø 125 mm	120
0H003941U	ruedas de ø 150 mm	120

Recomendado para el servicio entre 10/12 habitaciones

- **Bolsas no incluidas**



cm ↙ 107 ↘ 53 ↙ 128
↘ 107 ↙ 53 ↘ 130,5

Green Hotel 942

Carro con montantes de metal barnizado

código	notas	L
0H003942	ruedas de ø 125 mm	120
0H003942U	ruedas de ø 150 mm	120

Recomendado para el servicio entre 10/12 habitaciones

- **Bolsa no incluida**



cm ↙ 107 ↘ 53 ↙ 128
↘ 107 ↙ 53 ↘ 130,5

Green Hotel 943

Carro con montantes de metal barnizado

código	notas	L
0H003943	ruedas de ø 125 mm	120
0H003943U	ruedas de ø 150 mm	120

Recomendado para el servicio entre 10/12 habitaciones

- **Bolsa no incluida**



cm ↙ 107 ↘ 53 ↙ 128
↘ 107 ↙ 53 ↘ 130,5

Green Hotel 944

Carro con montantes de metal barnizado

código	notas	L
0H003944	ruedas de ø 125 mm	120
0H003944U	ruedas de ø 150 mm	120

Recomendado para el servicio entre 10/12 habitaciones

- **Bolsa no incluida**



cm ↙ 127 ↘ 53 ↙ 128
↘ 127 ↙ 53 ↘ 130,5

Green Hotel 945

Carro con montantes de metal barnizado

código	notas	L
0H003945	ruedas de ø 125 mm	120+120
0H003945U	ruedas de ø 150 mm	120+120

Recomendado para el servicio entre 10/12 habitaciones

- **Bolsas no incluidas**

Green Hotel - Componentes y accesorios



Tapa soporte de bolsa 120 L con tabla porta notas

Tapa completa de tabla porta notas transparente para soporte de bolsa 120 L

código	notas	C
S070326		



Tela cierre Green Hotel

Tela cierre frontal para carros Green Hotel

código	notas	C
00003653	para serie 900	
00003654	para serie 920	



Bandeja portafascos

Bandeja portafascos con asa y separador extraíble

código	notas	C
00003518		
0E003518		

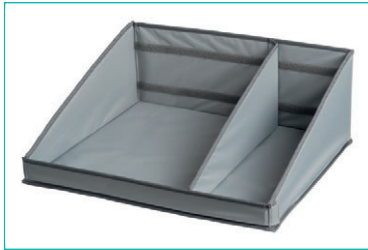

Organizador Green Hotel

Organizador para línea cortesía

código	notas	C
00003679	46x46 cm	■
00003677	66x46 cm	■



Bolsa plastificada 70 L con cremallera

Bolsa plastificada 70 L con cremallera y cordón

código	notas	C
00003681		■
00003680		■
00003682		■
00003683		■
00003680J		■
00003659		■



Bolsa plastificada 120 L

Bolsa plastificada 120 L con cordón

código	notas	C
00003648		■
00003646		■
00003647		■
00003645		■
00003649		■
00003650		■

No compatible con Dust cod. 00004010 - 00004011



Bolsa plastificada 120 L con cremallera

Bolsa plastificada 120 L con cremallera y cordón

código	notas	C
00003629		■
00003628		■
00003623		■
00003624E		■



Porta albornoces Green Hotel

Porta albornoces con bolsillos de tela plastificada con 2 juntas para su fijación (45x30x90 cm)

código	notas	C
00003669		■

No compatible con Dust cod. 00004010 - 00004011

Green Hotel lavandería



cm ↙ 88 ↘ 53 ↙ 91
↘ 88 ↙ 53 ↘ 93,5

Green Hotel 915

Carro lavandería con bolsa plastificada

código	notas	C	L
0H003915	ruedas de ø 125 mm	■	200
0H003915U	ruedas de ø 150 mm	■	200



cm ↙ 88 ↘ 53 ↙ 91
↘ 88 ↙ 53 ↘ 93,5

Green Hotel 916

Carro lavandería con bolsa plastificada

código	notas	C	L
0H003916	ruedas de ø 125 mm	■	200
0H003916U	ruedas de ø 150 mm	■	200



cm ↙ 126 ↘ 53 ↙ 108
↘ 126 ↙ 53 ↘ 110,5

Green Hotel 917

Carro lavandería con bolsa plastificada

código	notas	C	L
0H003917	ruedas de ø 125 mm	■	120+200
0H003917U	ruedas de ø 150 mm	■	120+200



cm ↙ 107 ↘ 53 ↙ 103
↘ 107 ↙ 53 ↘ 105,5

Green Hotel 918

Carro lavandería con bolsa plastificada

código	notas	C	L
0H003918	ruedas de ø 125 mm	■	300
0H003918U	ruedas de ø 150 mm	■	300



cm ↙ 107 ↘ 53 ↙ 103
↘ 107 ↙ 53 ↘ 105

Green Hotel 919

Carro lavandería con bolsa plastificada

código	notas	C	L
0H003919	ruedas de ø 125 mm	■	300
0H003919U	ruedas de ø 150 mm	■	300



Green Hotel porta equipaje



cm ↙ 101 ↘ 53 ↙ 178
↘ 101 ↙ 53 ↘ 180

Green Hotel 950

Carro porta equipaje con repisa de madera y montantes cromados

código	notas
0H003950	ruedas de ø 125 mm
0H003950U	ruedas de ø 150 mm

Peso máximo: 200 kg



cm ↙ 101 ↘ 53 ↙ 118
↘ 101 ↙ 53 ↘ 120

Green Hotel 955

Carro porta equipaje con repisa de madera y montantes cromados

código	notas
0H003955	ruedas de ø 125 mm
0H003955U	ruedas de ø 150 mm

Peso máximo: 200 kg



MAGIC^{Art}

100%
PURO
ESPACIO



Carros Dust

Dust

Carro lavandería con asa de transporte ergonómico

CARACTERÍSTICAS



NEW

- **MANEJABLE:** el asa de transporte ergonómico hace el carro fácil de transportar
- **FLEXIBLE:** disponible en 3 diferentes versiones dependiendo de la capacidad necesaria
- **EFICIENTE:** incluye un pedal para permitir al operario trabajar con las manos libres y optimizando los tiempos
- **ANTIÓXIDO:** pintado en Rilsan para asegurar un ciclo de vida prolongado del producto
- **CON ACCESORIOS:** predispuesto para el sistema Shhut que asegura el cierre ralentizado y silencioso de la tapa

Dust Lavandería



NEW

Carro lavandería Dust 4160

Carro 70 L para la recogida de la ropa sucia barnizado Rilsan con tapa

código	notas	cm	L
00004160		↕ 48 ↗ 39 ↘ 95	70

Bolsa no incluida

Carro lavandería Dust 4161 - con pedal

Carro 70 L para la recogida de la ropa sucia barnizado Rilsan con tapa y pedal

código	notas	cm	L
00004161		↕ 48 ↗ 39 ↘ 95	70

Bolsa no incluida

Carro lavandería Dust 4171 - con pedal

Carro 70 L para la recogida de la ropa sucia barnizado Rilsan con tapa, asa de transporte y pedal

código	notas	cm	L
00004171		↕ 48 ↗ 48,2 ↘ 97	70

Bolsa no incluida



Carro lavandería Dust 4162

Carro 2x70 L para la recogida de la ropa sucia barnizado Rilsan con tapas

código	notas	cm	L
00004162		↘ 48 ↘ 74 ↘ 95	2 x 70

Bolsas no incluidas



Carro lavandería Dust 4163 - con pedal

Carro 2x70 L para la recogida de la ropa sucia barnizado Rilsan con tapas y pedales

código	notas	cm	L
00004163		↘ 48 ↘ 74 ↘ 95	2 x 70

Bolsas no incluidas



NEW

Carro lavandería Dust 4173 - con pedal

Carro 2x70 L para la recogida de la ropa sucia barnizado Rilsan con tapas, asas de transporte y pedales

código	notas	cm	L
00004173		↘ 48 ↘ 89 ↘ 97	2 x 70

Bolsas no incluidas



Carro lavandería Dust 4164

Carro 3x70 L para la recogida de la ropa sucia barnizado Rilsan con tapas

código	notas	cm	L
00004164		↘ 48 ↘ 110 ↘ 95	3 x 70

Bolsas no incluidas



Carro lavandería Dust 4165 - con pedal

Carro 3x70 L para la recogida de la ropa sucia barnizado Rilsan con tapas y pedales

código	notas	cm	L
00004165		↘ 48 ↘ 110 ↘ 95	3 x 70

Bolsas no incluidas



NEW

Carro lavandería Dust 4175 - con pedal

Carro 3x70 L para la recogida de la ropa sucia barnizado Rilsan con tapas, asas de transporte y pedales

código	notas	cm	L
00004175		↘ 48 ↘ 125 ↘ 97	3 x 70

Bolsas no incluidas



Carro lavandería Dust 4166

Carro 4x70 L para la recogida de la ropa sucia barnizado Rilsan con tapas

código	notas	cm	L
00004166		↙ 48 ↘ 146 ↘ 95	4 x 70

Bolsas no incluidas



Carro lavandería Dust 4167 - con pedal

Carro 4x70 L para la recogida de la ropa sucia barnizado Rilsan con tapas y pedales

código	notas	cm	L
00004167		↙ 48 ↘ 146 ↘ 95	4 x 70

Bolsas no incluidas



Carro lavandería Dust medio

Carro cromado con ruedas de ø 80 mm y protección interna, con bolsa de tela plastificada 150 L

código	notas	cm	L
00004050		↙ 62 ↘ 60 ↘ 103	150



Carro lavandería Dust grande

Carro cromado con ruedas de ø 80 mm y protección interna, con bolsa de tela plastificada 180 L

código	notas	cm	L
00004051		↙ 62 ↘ 70 ↘ 103	180



Carro lavandería Dust Export

Carro cromado con ruedas de ø 80 mm y protección interna, con bolsa de tela plastificada 150 L

código	notas	cm	L
00004055		↙ 62 ↘ 62 ↘ 97	150



Dust Lavandería - Componentes y accesorios



Bolsa plástica 70 L con cremallera

Bolsa plástica 70 L con cremallera y cordón

código	notas	C
00003681		■
00003680		■
00003682		■
00003683		■
00003680J		■
00003659		■



Saco tela 70 L

Bolsa de tela poliéster 70 L con lazos

código	notas	C
00003633		■
00003631		■
00003632		■
00003630		■





START & GO

Carros Magic Energy	295
Carros modulares Magic Energy	295
Carros de servicio Magic Energy	295
Magic Scooter	298
Scooter	298
Carros Magic Scooter	298





NEW

MAGIC ENERGY

POTENCIA TU CARRO



Nuevo sistema de transporte a motor, fácil y rápido, al alcance de todos



Sin empuje y la misma maniobrabilidad de los carros tradicionales



Aproveche toda la capacidad de carga del carro



Máxima potencia y seguridad garantizada



Vía libre también en rampas, subidas y bajadas



Operaciones más rápidas con ahorro de tiempo



Operaciones más sencillas con aumento de la productividad



Esfuerzos reducidos y protección de la salud del operario

MAGIC ENERGY ES FÁCIL, RÁPIDO Y AL ALCANCE DE TODOS

DESCUBRE LA GAMA DE CARROS MOTORIZADOS QUE FACILITAN LA LIMPIEZA



CARROS MODULARES

CARROS DE SERVICIO



SISTEMA DE MOTORIZACIÓN CON DIFERENCIAL

- Transporta hasta 150 kg sin requerir ningún empuje
- Supera rampas hasta el 12%, incluso a plena carga



GESTIÓN DE LA VELOCIDAD

- Regulación de velocidad en adelante de 2 a 4,5 km/h según las necesidades
- Control de la velocidad en marcha atrás para garantizar la máxima seguridad



BATERÍA DE LITIO

- Mayor potencia y larga duración en el tiempo
- Elevada autonomía de uso (8 horas)



RUEDAS DE ALTA FLUIDEZ

- Disponibles en variantes para uso interno o externo
- Diseñadas para afrontar cualquier tipo de suelos



PUERTO USB INTEGRADO

- Posibilidad de recargar dispositivos móviles como tablet y teléfonos móviles



Carros Magic Energy

Carros modulares Magic Energy



NEW

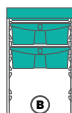

cm ↙ 142 ↘ 60 ↙ 127

Magic System 820E Energy

Carro motorizado cerrado con 3 departamentos: recogida 150 L, almacenamiento con 2 cajones y fregado estación de impregnación

código	notas	L
MS820E080B00	ruedas para interiores	150
MS820E090B00	ruedas para exteriores	150

Batería (ref. F010925) y Dosely no incluidos



NEW

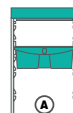

cm ↙ 142 ↘ 65 ↙ 120

Magic Line 350E Energy

Carro motorizado cerrado con 3 departamentos: soporte de bolsa 150 L, almacenamiento con cajón y fregado con prensa y 2 cubos

código	notas	L
ML350E080A00	ruedas para interiores	150
ML350E090A00	ruedas para exteriores	150

Batería (ref. F010905) no incluida



NEW



2x



cm ↙ 137 ↘ 55 ↙ 122

Magic Line 400S Energy

Carro motorizado con 3 departamentos: soporte de bolsa 120 L plegable y 2 departamentos de almacenamiento cerrados con cajón

código	notas	L
ML400S080AA0	ruedas para interiores	120
ML400S090AA0	ruedas para exteriores	120

Dimensiones con soporte de bolsa plegado: 97x55x145 cm

Batería (ref. F010905), bolsa y tapa no incluidos

Carros de servicio Magic Energy



NEW

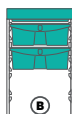

cm ↙ 134 ↘ 65 ↙ 118

Magic Line 450S Energy

Carro motorizado con 3 departamentos: soporte de bolsa 120 L, almacenamiento con 2 cajones y fregado con prensa para sistema doble con 2 cubos

código	notas	L
ML450S080B00	ruedas para interiores	120
ML450S090B00	ruedas para exteriores	120

Batería (ref. F010905) y bolsa no incluidos



NEW

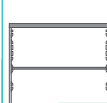

cm ↙ 110 ↘ 64 ↙ 110,5

MagicArt 20 Safety Energy

Carro hotelero motorizado cerrado, decorado con gráficas

código	notas	C
M200R02801000	ANTHEA - ruedas para interiores	▣
M200R02901000	ANTHEA - ruedas para exteriores	▣
M200T05801000	KAPOK - ruedas para interiores	▣
M200T05901000	KAPOK - ruedas para exteriores	▣

Recomendado para el servicio entre 8/10 habitaciones

Batería (ref. F010905) no incluida



NEW



cm ↙ 110 ↘ 64 ↙ 149,5

MagicArt 25 Safety Energy

Carro hotelero motorizado cerrado, decorado con gráficas

código	notas	C
M250R02801000	ANTHEA - ruedas para interiores	▣
M250R02901000	ANTHEA - ruedas para exteriores	▣
M250T05801000	KAPOK - ruedas para interiores	▣
M250T05901000	KAPOK - ruedas para exteriores	▣

Recomendado para el servicio entre 10/12 habitaciones

Batería (ref. F010905) no incluida



NEW

cm ↘ 154 ↘ 64 ↘ 149,5

MagicArt 26 Safety Plus Energy

Carro hotelero motorizado cerrado, decorado con gráficas

código	notas	C	L
M260R02801000	ANTHEA - ruedas para interiores	120	
M260R02901000	ANTHEA - ruedas para exteriores	120	
M260T05801000	KAPOK - ruedas para interiores	120	
M260T05901000	KAPOK - ruedas para exteriores	120	

Recomendado para el servicio entre 10/12 habitaciones - Dimensiones con soporte de bolsa plegado: 116x64x156 cm

Batería (ref. F010905) y bolsa no incluidos



NEW

cm ↘ 197 ↘ 64 ↘ 149,5
↘ 197 ↘ 64 ↘ 148,5

MagicArt 27 Safety Plus Energy

Carro hotelero motorizado cerrado, decorado con gráficas

código	notas	C	L
M270R02801000	ANTHEA - ruedas para interiores	120+120	
M270R02901000	ANTHEA - ruedas para exteriores	120+120	
M270T05801000	KAPOK - ruedas para interiores	120+120	
M270T05901000	KAPOK - ruedas para exteriores	120+120	

Recomendado para el servicio entre 10/12 habitaciones - Dimensiones con soportes de bolsa plegados: 123x64x156 cm -

Batería (ref. F010905) y bolsas no incluidos



NEW

cm ↘ 144 ↘ 58 ↘ 114

Magic Hotel 880S Energy

Carro hotelero motorizado cerrado, versión Safety

código	notas	L
MH880S080V00	ruedas para interiores	120
MH880S090V00	ruedas para exteriores	120

Recomendado para el servicio entre 8/10 habitaciones - Dimensiones con soporte de bolsa plegado: 97x58x159 cm

Batería (ref. F010905) y bolsa no incluidos



NEW



cm ↘ 149 ↘ 58 ↘ 114

Magic Hotel 880E Energy

Carro hotelero motorizado cerrado, versión Elegance

código	notas	L
MH880E080V00	ruedas para interiores	150
MH880E090V00	ruedas para exteriores	150

Recomendado para el servicio entre 8/10 habitaciones

Batería (ref. F010905) no incluida



NEW

cm ↘ 179 ↘ 58 ↘ 114

Magic Hotel 890B Energy

Carro hotelero motorizado, versión Basic

código	notas	L
MH890B080V00	ruedas para interiores	120+120
MH890B090V00	ruedas para exteriores	120+120

Recomendado para el servicio entre 8/10 habitaciones - Dimensiones con soportes de bolsa plegados: 115x58x159 cm -

Batería (ref. F010905) y bolsas no incluidos



NEW

cm ↘ 179 ↘ 58 ↘ 114

Magic Hotel 890S Energy

Carro hotelero motorizado cerrado, versión Safety

código	notas	L
MH890S080V00	ruedas para interiores	120+120
MH890S090V00	ruedas para exteriores	120+120

Recomendado para el servicio entre 8/10 habitaciones - Dimensiones con soportes de bolsa plegados: 115x58x159 cm -

Batería (ref. F010905) y bolsas no incluidos

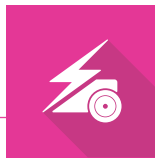

NEW

MAGIC

SCOOTER

EL SCOOTER ELÉCTRICO



CON UNA MARCHA MÁS



ENGANCHE Y SALGA

Transporta sin esfuerzo tu carro

FÁCIL Y SEGURO

Fácil de conducir y seguro durante el transporte

TRANSPORTE Y LIMPIA

Con recambios quitapolvo, plegables a demanda

Magic Scooter

Scooter

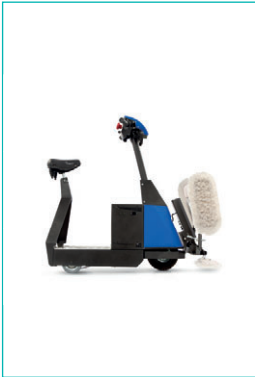

NEW

cm ↕ 131 ↕ 60 ↕ 120

Magic Scooter con recambios quitapolvo
Scooter eléctrico equipado con bastidor y recambios quitapolvo con bolsillos

código

notas

00004905

Kit de baterías (ref. F010905) no incluido



NEW

cm ↕ 110 ↕ 60 ↕ 120

Magic Scooter con gancho de remolque
Scooter eléctrico equipado con gancho de remolque

código

notas

00004910

Kit de baterías (ref. F010905) no incluido

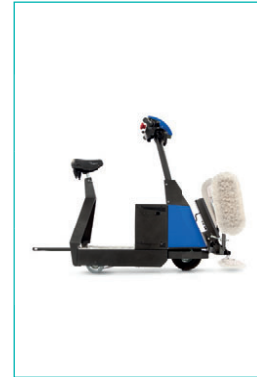

NEW

cm ↕ 131 ↕ 60 ↕ 120

Magic Scooter con recambios quitapolvo y gancho de remolque
Scooter eléctrico completo con bastidor, recambios quitapolvo con bolsillos y gancho de remolque

código

notas

00004915

Kit de baterías (ref. F010905) no incluido

Carros Magic Scooter



NEW

plastic

SHINJI

cm ↕ 96 ↕ 65 ↕ 110

Magic Line 120P para scooter

Carro cerrado con 2 departamentos: soporte de bolsa 150 L y fregado con prensa con 2 cubos

código

notas

L

ML120P070000

150

Bolsa no incluida - Posibilidad de añadir set pedal



NEW

plastic

SHINJI



cm ↕ 96 ↕ 55 ↕ 105

Magic Line 470E para scooter

Carro cerrado con 2 departamentos: 150 L soporte de bolsa y almacenamiento con 2 cajones

código

notas

L

ML470E070B00

150

Bolsa no incluida - Posibilidad de añadir set pedal

STOP & GO



Equipos de seguridad	300
Sistemas sujeta puerta	300
Señales de seguridad	301
Señales para puerta	301
Señales de seguridad dobles y triples	302
Señales piramidales	307
Señales redondas y rectangulares para las señales piramidales	308

Equipos de seguridad

Sujeta puerta Sujeta puerta universal con perfil de goma

CARACTERÍSTICAS



- **ERGONÓMICO:** gracias al sistema de enganche se puede colocar y quitar el sujeta puertas con facilidad y sin agacharse
- **ANTIMARCA:** no deja marca en las puertas y suelos gracias al perfil de goma termoplástica
- **UNIVERSAL:** diseño estudiado para cada tipo y medida de ventana
- **ANTIDESLIZANTE:** el perfil de goma se adhiere con estabilidad y máximo agarre para la mayoría de superficies
- **COMPACTO:** pequeño y fácil de transportar sujetándose en el carro de servicio

CONSEJOS DE UTILIZACIÓN

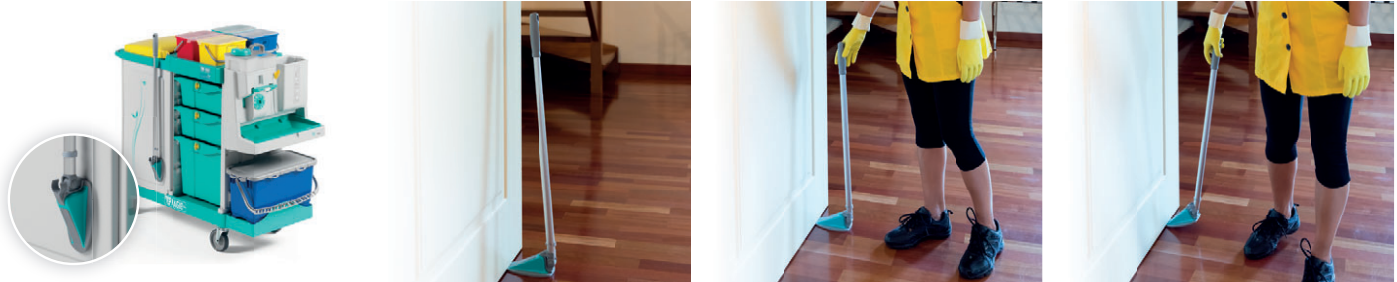

Sistemas sujeta puerta



Sujeta puerta universal
Sujeta puerta universal con perfil en goma antimarca

código	notas	cm	C
00001065V		↙ 8 ↘ 16 ↙ 5	<input checked="" type="checkbox"/>



Sujeta puerta universal con mango
Sujeta puerta universal con perfil en goma antimarca y mango ø 23 mm con sistema patentado de enganche/desenganche ergonómico

código	notas	cm	C
00001060V		↙ 8 ↘ 16 ↙ 90	<input checked="" type="checkbox"/>

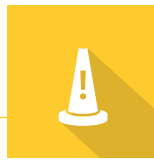

Señales de seguridad

Señal

Señal para puerta "PROHIBICIÓN DE ACCESO" con ventosa

CARACTERÍSTICAS



- ESTABLE: las ventosas aseguran una sujeción sólida sin dañar las superficies de las puertas
- FUNCIONAL: manejable y fácil colocar y quitar
- FÁCIL DE LIMPIAR: tela en PVC con dibujo serigrafiado resistente al lavado
- UNIVERSAL: se adapta a puertas de ancho de 77 hasta los 134 cm gracias al soporte telescópico en aluminio
- COMPACTO: pequeño y fácil de transportar sujetándose en el carro de servicio
- PERSONALIZABLE: la gráfica puede ser personalizada con tu logo, con un mínimo de compra. ¡Contacte con nosotros para más información!

REGULACIÓN



CIERRE



Señales para puerta

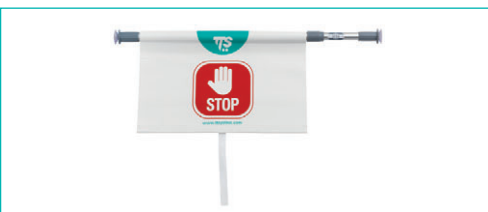

Señal para puerta Prohibición de acceso

Señal "Prohibición de acceso" para puerta con ventosa, ajustable, completo de tela de PVC con gráfica

código	notas	cm	C
00003900			

Extensible de 77 a 134 cm - Tela de PVC: 50 x 32,5 cm

Señales

Señal de seguridad doble/triple con enganche rápido

CARACTERÍSTICAS



Las señales de piso mojado dobles y triples están disponibles con la nueva versión de un sistema de enganche universal que facilita la colocación sobre los distintos carros de línea TTS.

GANCHO CON BISAGRA Y PLEGABLE PARA:

- Reducir el espacio
- Mayor seguridad en fase de trabajo y de utilización
- Empuñadura y apertura del enganche en un solo movimiento

Señales de seguridad dobles y triples



**CAUTION
WET FLOOR**

cm ↙ 50 ↘ 23 ↙ 60

Señal doble - EN 1

Señal doble con pictograma y mensaje de advertencia en inglés

código

notas

00003560

con un sistema de enganche rápido patentado



**TRIP
HAZARD**

cm ↙ 50 ↘ 23 ↙ 60

Señal doble - EN 2

Señal doble con pictograma y mensaje de advertencia en inglés

código

notas

00003813

con un sistema de enganche rápido patentado



**CLEANING
IN PROGRESS**

cm ↙ 50 ↘ 23 ↙ 60

Señal doble - EN 3

Señal doble con pictograma y mensaje de advertencia en inglés

código

notas

00003810

con un sistema de enganche rápido patentado



**ATTENZIONE
PAVIMENTO BAGNATO**

cm ↙ 50 ↘ 23 ↙ 60

Señal doble - IT

Señal doble con pictograma y mensaje de advertencia en italiano

código

notas

00003558

con un sistema de enganche rápido patentado



**ATENCION
PISO HUMEDO**

cm ↙ 50 ↘ 23 ↙ 60

Señal doble - ES

Señal doble con pictograma y mensaje de advertencia en español

código

notas

00003575

con un sistema de enganche rápido patentado



**LIMPEZA
EM CURSO**

cm ↙ 50 ↘ 23 ↙ 60

Señal doble - PT 1

Señal doble con pictograma y mensaje de advertencia en portugués

código

notas

00003800

con un sistema de enganche rápido patentado

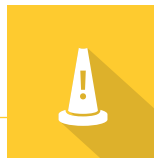

PERIGO
PAVIMENTO MOLHADO



cm ↙ 50 ↘ 23 ↙ 60

Señal doble - PT 2

Señal doble con pictograma y mensaje de advertencia en portugués

código

notas

00003576

con un sistema de enganche rápido patentado



ATTENTION
SOL GLISSANT



cm ↙ 50 ↘ 23 ↙ 60

Señal doble - FR

Señal doble con pictograma y mensaje de advertencia en francés

código

notas

00003565

con un sistema de enganche rápido patentado



ACHTUNG
RUTSCHGEFAHR



cm ↙ 50 ↘ 23 ↙ 60

Señal doble - DE

Señal doble con pictograma y mensaje de advertencia en alemán

código

notas

00003564

con un sistema de enganche rápido patentado



UWAGA!
MOKRA PODLOGA



cm ↙ 50 ↘ 23 ↙ 60

Señal doble - PL

Señal doble con pictograma y mensaje de advertencia en polaco

código

notas

00003684

con un sistema de enganche rápido patentado



OPREZ
MOKRI POD



cm ↙ 50 ↘ 23 ↙ 60

Señal doble - HR

Señal doble con pictograma y mensaje de advertencia en croata

código

notas

00003801

con un sistema de enganche rápido patentado



ОСТОРОЖНО
МОКРЫЙ ПОЛ



cm ↙ 50 ↘ 23 ↙ 60

Señal doble - RU

Señal doble con pictograma y mensaje de advertencia en ruso

código

notas

00003805

con un sistema de enganche rápido patentado



OPGEPAST
ATTENTION



cm ↙ 50 ↘ 23 ↙ 60

Señal doble - NL

Señal doble con pictograma y mensaje de advertencia en holandés

código

notas

00003802

con un sistema de enganche rápido patentado



סכנה
ריצפה רטובה



cm ↙ 50 ↘ 23 ↙ 60

Señal doble - IW

Señal doble con pictograma y mensaje de advertencia en hebreo

código

notas

00003804

con un sistema de enganche rápido patentado



PAS PÅ!
GLAT GULV



cm ↙ 50 ↘ 23 ↙ 60

Señal doble - DA

Señal doble con pictograma y mensaje de advertencia en danés

código

notas

00003817

con un sistema de enganche rápido patentado



**POZOR
SPOLZKA TLA**

cm ↙ 50 ↘ 23 ↙ 60

Señal doble - SI

Señal doble con pictograma y mensaje de advertencia en esloveno

código

notas

00003816

con un sistema de enganche rápido patentado



**ATENȚIE
PODEA UMIDA**

cm ↙ 50 ↘ 23 ↙ 60

Señal doble - RO

Señal doble con pictograma y mensaje de advertencia en rumano

código

notas

00003818

con un sistema de enganche rápido patentado



**¡ATENCIÓN!
TERRA LLISCANT**

cm ↙ 50 ↘ 23 ↙ 60

Señal doble - CA

Señal doble con pictograma y mensaje de advertencia en catalán

código

notas

00003815

con un sistema de enganche rápido patentado



**KONTUZ I
ZORLJA BUSTITA
¡ATENCIÓN! SUELO MOJADO**

cm ↙ 50 ↘ 23 ↙ 60

Señal doble - EU-ES

Señal doble con pictograma y mensaje de advertencia en euskera/ español

código

notas

00003819

con un sistema de enganche rápido patentado



**VIGYÁZAT
CSÚSZÁSVESZÉLY**

cm ↙ 50 ↘ 23 ↙ 60

Señal doble - HU

Señal doble con pictograma y mensaje de advertencia en húngaro

código

notas

00003824

con un sistema de enganche rápido patentado



**A
ATTENZIONE
PAVIMENTO BAGNATO**

cm ↙ 50 ↘ 23 ↙ 60

Señal doble - IT-EN

Señal doble con pictograma y mensaje de advertencia en dos idiomas: lado A italiano - lado B inglés

código

notas

00003599

con un sistema de enganche rápido patentado



**A
ОСТОРОЖНО
МОКРЫЙ ПОЛ**

cm ↙ 50 ↘ 23 ↙ 60

Señal doble - RU-EN

Señal doble con pictograma y mensaje de advertencia en dos idiomas: lado A ruso - lado B inglés

código

notas

00003685

con un sistema de enganche rápido patentado

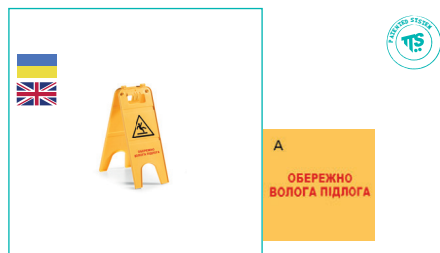

**A
ОБЕРЕЖНО
ВОЛОГА ПІДЛОГА**

cm ↙ 50 ↘ 23 ↙ 60

Señal doble - UK-EN

Señal doble con pictograma y mensaje de advertencia en dos idiomas: lado A ucraniano - lado B inglés

código

notas

00003688

con un sistema de enganche rápido patentado



cm ↙ 50 ↘ 23 ↙ 60

Señal doble - NEUTRA

Señal doble neutra

código

notas

S090030

con un sistema de enganche rápido patentado

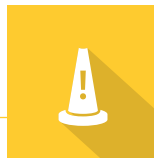

cm ↙ 50 ↘ 23 ↙ 104

Señal triple - EN 1

Señal triple con pictograma y mensaje de advertencia en inglés

código

notas

00003579

con un sistema de enganche rápido patentado



cm ↙ 50 ↘ 23 ↙ 104

Señal triple - EN 2

Señal triple con pictograma y mensaje de advertencia en inglés

código

notas

00003820

con un sistema de enganche rápido patentado



cm ↙ 50 ↘ 23 ↙ 104

Señal triple - IT

Señal triple con pictograma y mensaje de advertencia en italiano

código

notas

00003571

con un sistema de enganche rápido patentado



cm ↙ 50 ↘ 23 ↙ 104

Señal triple - ES

Señal triple con pictograma y mensaje de advertencia en español

código

notas

00003578

con un sistema de enganche rápido patentado



cm ↙ 50 ↘ 23 ↙ 104

Señal triple - FR

Señal triple con pictograma y mensaje de advertencia en francés

código

notas

00003595

con un sistema de enganche rápido patentado



cm ↙ 50 ↘ 23 ↙ 104

Señal triple - PT

Señal triple con pictograma y mensaje de advertencia en portugués

código

notas

00003577

con un sistema de enganche rápido patentado



cm ↙ 50 ↘ 23 ↙ 104

Señal triple - DE

Señal triple con pictograma y mensaje de advertencia en alemán

código

notas

00003582

con un sistema de enganche rápido patentado



cm ↙ 50 ↘ 23 ↙ 104

Señal triple - PL

Señal triple con pictograma y mensaje de advertencia en polaco

código

notas

00003807

con un sistema de enganche rápido patentado



cm ↙ 50 ↘ 23 ↙ 104

Señal triple - HR

Señal triple con pictograma y mensaje de advertencia en croata

código

notas

00003808

con un sistema de enganche rápido patentado

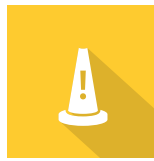

ОСТОРОЖНО
МОКРЫЙ ПОЛ

cm ↘ 50 ↗ 23 ↘ 104

Señal triple - RU

Señal triple con pictograma y mensaje de advertencia en ruso

código

notas

00003809

con un sistema de enganche rápido patentado



OPGEPAST
ATTENTION

cm ↘ 50 ↗ 23 ↘ 104

Señal triple - NL

Señal triple con pictograma y mensaje de advertencia en holandés

código

notas

00003814

con un sistema de enganche rápido patentado



סכנה
ריצפה רטובה

cm ↘ 50 ↗ 23 ↘ 104

Señal triple - IW

Señal triple con pictograma y mensaje de advertencia en hebreo

código

notas

00003803

con un sistema de enganche rápido patentado

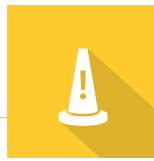

Señales

Señal de seguridad piramidal

CARACTERÍSTICAS



- Robusta, y con ángulos redondeados y superficie lisa facilita su limpieza exterior
- En la parte superior tiene un agujero para la colocación de señales rectangulares con diferentes anuncios
- Gracias a su estructura de base circular extendida tiene una estabilidad segura aún en el caso de algún golpe accidental
- Tiene dos agujeros en la parte superior para facilitar su transporte
- Las señales son apilables, esto garantiza un almacenaje eficiente



- Señalización de luz intermitente roja para la señal piramidal
- Se inserta en el agujero central de la parte superior de la señal
- La carcasa es de plástico y es completamente impermeable para usarla en exteriores
- Equipado con un botón de encendido y apagado
- Funciona con 2 pilas de 1,5 V y la duración es de unos 2 meses

Señales piramidales



Señal seguridad piramidal

Señal seguridad piramidal piso mojado

código notas cm C

S210410

↙ 37 ↘ 37 ↘ 93





Señales redondas y rectangulares para las señales piramidales



Señal redonda señal piramidal - EN

Señal redonda para señal piramidal con mensaje de advertencia en inglés, ø 23 cm

código	notas	cm	C
S210812		↙ 23	■



Señal redonda señal piramidal - IT

Señal redonda para señal piramidal con mensaje de advertencia en italiano, ø 23 cm

código	notas	cm	C
S210813		↙ 23	■



Señal redonda señal piramidal - ES

Señal redonda para señal piramidal con mensaje de advertencia en español, ø 23 cm

código	notas	cm	C
S210816		↙ 23	■



Señal redonda señal piramidal - FR

Señal redonda para señal piramidal con mensaje de advertencia en francés, ø 23 cm

código	notas	cm	C
S210814		↙ 23	■



Señal redonda señal piramidal - DE

Señal redonda para señal piramidal con mensaje de advertencia en alemán, ø 23 cm

código	notas	cm	C
S210815		↙ 23	■

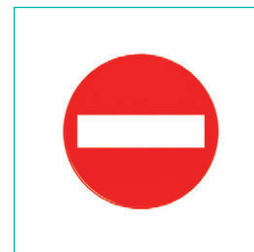

Señal redonda señal piramidal PROHIBIDO EL PASO

Señal redonda para señal piramidal con el símbolo "Prohibido el paso", ø 23 cm

código	notas	cm	C
S110811		↙ 23	◻

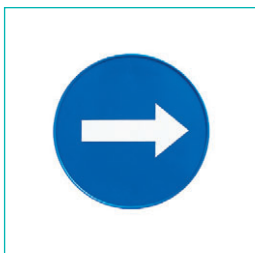

Señal redonda señal piramidal FLECHA DIRECCIONAL

Señal redonda para señal piramidal con el símbolo "Flecha direccional", ø 23 cm

código	notas	cm	C
S010810		↙ 23	◻



Señal rectangular señal piramidal - EN 1

Señal rectangular para señal piramidal con mensaje de advertencia en inglés

código	notas	cm	C
S210610		↙ 36 ↘ 36	■



Señal rectangular señal piramidal - EN 2

Señal rectangular para señal piramidal con mensaje de advertencia en inglés

código	notas	cm	C
S210611		↙ 36 ↘ 36	■

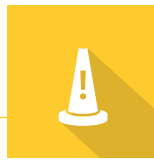

Señal rectangular señal piramidal - EN 3
Señal rectangular para señal piramidal con mensaje de advertencia en inglés

código	notas	cm	C
S210612		↙ 36 ↘ 36	■



Señal rectangular señal piramidal - EN 4
Señal rectangular para señal piramidal con mensaje de advertencia en inglés

código	notas	cm	C
S110613		↙ 36 ↘ 36	■



Señal rectangular señal piramidal - IT 1
Señal rectangular para señal piramidal con mensaje de advertencia en italiano

código	notas	cm	C
S210620		↙ 36 ↘ 36	■



Señal rectangular señal piramidal - IT 2
Señal rectangular para señal piramidal con mensaje de advertencia en italiano

código	notas	cm	C
S210624		↙ 36 ↘ 36	■



Señal rectangular señal piramidal - IT 3
Señal rectangular para señal piramidal con mensaje de advertencia en italiano

código	notas	cm	C
S210621		↙ 36 ↘ 36	■



Señal rectangular señal piramidal - IT 4
Señal rectangular para señal piramidal con mensaje de advertencia en italiano

código	notas	cm	C
S210622		↙ 36 ↘ 36	■



Señal rectangular señal piramidal - IT 5
Señal rectangular para señal piramidal con mensaje de advertencia en italiano

código	notas	cm	C
S110623		↙ 36 ↘ 36	■



Señal rectangular señal piramidal - ES 1
Señal rectangular para señal piramidal con mensaje de advertencia en español

código	notas	cm	C
S210650		↙ 36 ↘ 36	■



Señal rectangular señal piramidal - ES 2
Señal rectangular para señal piramidal con mensaje de advertencia en español

código	notas	cm	C
S210651		↙ 36 ↘ 36	■



Señal rectangular señal piramidal - ES 3

Señal rectangular para señal piramidal con mensaje de advertencia en español

código	notas	cm	C
S210652		↙ 36 ↘ 36	■



Señal rectangular señal piramidal - ES 4

Señal rectangular para señal piramidal con mensaje de advertencia en español

código	notas	cm	C
S110653		↙ 36 ↘ 36	■



Señal rectangular señal piramidal - FR 1

Señal rectangular para señal piramidal con mensaje de advertencia en francés

código	notas	cm	C
S210632		↙ 36 ↘ 36	■



Señal rectangular señal piramidal - FR 2

Señal rectangular para señal piramidal con mensaje de advertencia en francés

código	notas	cm	C
S110633		↙ 36 ↘ 36	■



Señal rectangular señal piramidal - DE 1

Señal rectangular para señal piramidal con mensaje de advertencia en alemán

código	notas	cm	C
S210640		↙ 36 ↘ 36	■



Señal rectangular señal piramidal - DE 2

Señal rectangular para señal piramidal con mensaje de advertencia en alemán

código	notas	cm	C
S210641		↙ 36 ↘ 36	■



Señal rectangular señal piramidal - DE 3

Señal rectangular para señal piramidal con mensaje de advertencia en alemán

código	notas	cm	C
S210642		↙ 36 ↘ 36	■



Señal rectangular señal piramidal - DE 4

Señal rectangular para señal piramidal con mensaje de advertencia en alemán

código	notas	cm	C
S110643		↙ 36 ↘ 36	■



Señal rectangular señal piramidal - NEUTRA

Señal rectangular neutra para señal piramidal

código	notas	cm	C
S210600		↙ 36 ↘ 36	■

CAJONES Y ESTANTE

COMBINACIONES ESTANTE Y CAJONES 22 L, 40 L



COMBINACIONES CAJONES 10 L, 22 L Y 40 L

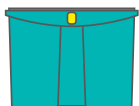
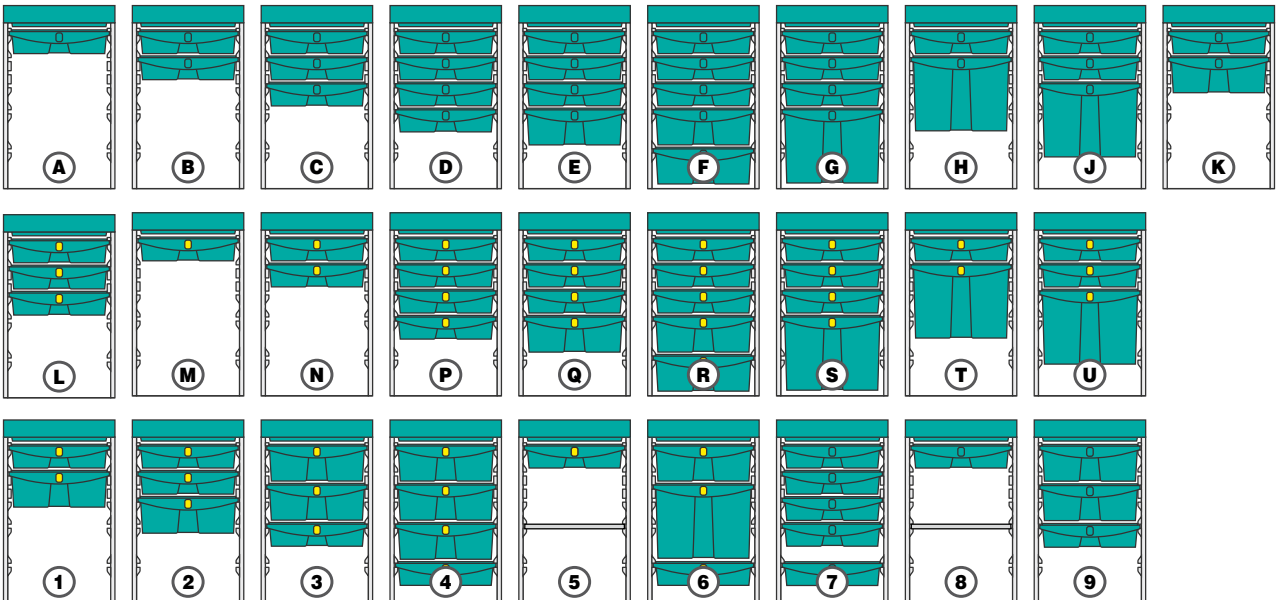

CAJÓN 40 L
con llave



CAJÓN 40 L
sin llave



CAJÓN 22 L
con llave



CAJÓN 22 L
sin llave



CAJÓN 10 L
con llave

















CAJÓN 10 L
sin llave



ESTANTE
extraíble













Variantes ruedas

RUEDA	Green Line	Green Hotel	Magic	Magic Hotel	MagicArt	DESCRIPCIÓN	SUELOS	CODIFICACIÓN MAGIC*
	00003477Y	-	-	-	-	Rueda Ø 100 x 22 mm con soporte de metal y búsola	interiores y regulares	
	00003472Y	-	-	-	-	Rueda Ø 100 x 22 mm con soporte de metal, freno y búsola	interiores y regulares	
	-	-	00003448J	00003448J	00003448J	Rueda Ø 100 x 28 mm con soporte de metal y búsola	interiores y regulares	Colocar esta letra en el código: A
	-	-	00003436J	00003436J	00003436J	Rueda Ø 100 x 28 mm con soporte de metal, freno y búsola	interiores y regulares	Colocar esta letra en el código: B
	00003476Y	-	00003476J	00003476J	00003476J	Rueda Ø 125 x 28 mm con soporte de metal y búsola	interiores y regulares	Colocar esta letra en el código: C
	00003478Y	-	00003478J	00003478J	00003478J	Rueda giratoria Ø 125 x 35 mm con placa de metal y tornillos	interiores y regulares	Colocar esta letra en el código: D
	00003446Z	-	00003446Z	00003446Z	-	Rueda giratoria Ø 125 x 35 mm con placa de metal y tornillos	interiores y regulares	Colocar esta letra en el código: X
	00003461Z	-	00003461Z	00003461Z	-	Rueda fija Ø 125 x 35 mm con placa de metal y tornillos	interiores y regulares	
	00003442Z	-	00003442Z	00003442Z	-	Rueda Ø 125 mm con soporte de metal, freno y búsola	interior / exterior regulares y no	Colocar esta letra en el código: 2
	00003449Y	-	00003449J	00003449J	000K3449J 000W3449J	Rueda Ø 125 x 30 mm de goma de alta fluidez con búsola	interior / exterior regulares y no	Colocar esta letra en el código: T
	00003441Y	-	00003441J	00003441J	000K3441J 000W3441J	Rueda Ø 125 x 30 mm de goma de alta fluidez con freno	interior / exterior regulares y no	Colocar esta letra en el código: M
	00003456Y	-	00003456J	00003456J	000K3456J 000W3456J	Rueda Ø 125 x 30 mm de goma de alta fluidez y compatible con paracolpe Ø 200 mm	interior / exterior regulares y no	Colocar esta letra en el código: N
	00003458Y	-	00003458J	00003458J	000K3458J 000W3458J	Rueda Ø 125 x 30 mm de goma de alta fluidez con freno y compatible con paracolpe Ø 200 mm	interior / exterior regulares y no	Colocar esta letra en el código: Q
	-	-	00003464J	00003464J	000K3464J 000W3464J	Rueda Ø 125 x 35 mm con soporte de metal y búsola	interior / exterior regulares y no	Colocar esta letra en el código: S

* Para pedir el carro de la línea Magic con un tipo de rueda diferente de la rueda estándar, colocar en el código del carro, en lugar de la letra en **negrita** la letra en la tabla:

Ejemplo: código **ML010B0A0000** ((rueda estándar Ø 100 x 28 mm) → **ML010B0T0000** (rueda Ø 125 mm de alta fluidez)

VARIANTES RUEDAS

RUEDA	Green Line	Green Hotel	Magic	Magic Hotel	MagicArt	DESCRIPCIÓN	SUELOS	CODIFICACIÓN MAGIC*
	00003444Y	-	00003444J	00003444J	00003444J	Rueda Ø 150 x 33 mm con soporte de metal y búsola	interior / exterior regulares y no	Colocar esta letra en el código: U
	00003445Y	-	00003445J	00003445J	00003445J	Rueda Ø 150 x 33 mm de goma de alta fluidez con búsola y freno	interior / exterior regulares y no	Colocar esta letra en el código: Y
	00003457Y	-	00003457J	00003457J	00003457J	Rueda Ø 150 x 33 mm de goma de alta fluidez y compatible con paracolpe Ø 200 mm	interior / exterior regulares y no	Colocar esta letra en el código: J
	00003459Y	-	00003459J	00003459J	00003459J	Rueda Ø 150 x 33 mm de goma de alta fluidez con freno y compatible con paracolpe Ø 200 mm	interior / exterior regulares y no	Colocar esta letra en el código: L
	00003443Z	00003443Z	00003443Z	00003443Z	00003443Z	Rueda Ø 150 x 33 mm de goma de alta fluidez, con placa de metal y tornillos	interior / exterior regulares y no	Colocar esta letra en el código: Z
	00003460Z	00003460Z	00003460Z	00003460Z	00003460Z	Rueda fija Ø 150 x 33 mm de goma de alta fluidez, con placa de metal y tornillos	interiores y regulares	Colocar esta letra en el código: V
	00003470J	-	00003470J	00003470J	00003470J	Rueda giratoria Ø 150 x 33 mm de goma de alta fluidez	interiores y regulares	V
	-	-	00003491Z	00003491Z	00003491Z	Rueda giratoria Ø 200 x 45 mm con placa de metal y tornillos	interiores y regulares	Colocar esta letra en el código: R
	-	-	00003496Z	00003496Z	00003496Z	Rueda fija Ø 200 x 45 mm con placa de metal y tornillos	interiores y regulares	R
	-	-	00003455Z	00003455Z	00003455Z	Rueda giratoria Ø 200 x 50 mm de goma con placa y tornillos	interior / exterior regulares y no	Colocar esta letra en el código: K
	-	-	00003439Z	00003439Z	00003439Z	Rueda Ø 200 x 50 mm de goma con placa y tornillos	esterni regolari e non	K
	-	-	00003471Z	00003471Z	00003471Z	Rueda Ø 200 x 50 mm de goma de alta fluidez con freno	interior / exterior regulares y no	Colocar esta letra en el código: H
	L110309	-	-	-	-	Kit ruedas axiales Ø 200 x 36 mm	interior / exterior regulares y no	Colocar esta letra en el código: K (Green Line)

* Para pedir el carro de la línea Magic con un tipo de rueda diferente de la rueda estándar, colocar en el código del carro, en lugar de la letra en **negrita** la letra en la tabla:
Ejemplo: código **ML010B0A0000** ((rueda estándar Ø 100 x 28 mm) → **ML010B0T0000** (rueda Ø 125 mm de alta fluidez)



ES



Sede central

TTS Cleaning S.R.L.

Viale dell'Artigianato, 12-14
35010 - Santa Giustina in Colle (PD)
Tel: +39 049 93 00 710 | Fax: +39 049 93 00 720
E-mail: info@ttsystem.com | Web: www.ttsystem.com

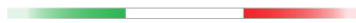

www.ttsystem.com

TTS ESPAÑA S.L.

C/de Galileu Galilei, 15
Pol. Ind. Coll de la Manyà
08403 - Granollers (Barcelona)
Tel: +34 93 861 6840 | Fax: +34 93 861 8437
E-mail: ventas@ttsystem.com | Web: www.ttsystem.es

TTS BRASIL

Avenida Presidente Kennedy, 200
Bairro: Portão Vermelho
Vargem Grande Paulista - SP
Tel: +55 11 4158 9990 | Fax: +55 11 4612 0031
E-mail: vendas@ttsbrasil.com.br | Web: www.ttsystem.co.br

TTS UK LIMITED

402A City Gate House
246-250 Romford Road
London - United Kingdom
E7 9HZ
E-mail: uksales@ttsystem.com | Web: www.ttsystem.co.uk

TTS DE GmbH

Briener Strasse 55
80333 - München
Fax: +49 (0) 2643 900 711
E-mail: vertrieb@ttsystem.com | Web: www.ttsystem.com

Distribuidor

